



## Manuel d'instructions

### Bâtis pour carotteuses Virax V 150+ / V250 / V350

Support stands for Virax V 150+ / V250 / V350 core drills  
EN - Instruction Manual

Telai per carotatrici Virax V150+/V250/V350  
IT - Manuale di istruzioni

Soportes para perforadoras Virax V 150+ / V250 / V350  
ES - Manual de instrucciones

Colunas suporte para perfuradoras Virax V150+/V250/V350  
PT - Manual de instruções

Statieven voor kernboormachines Virax V150+/V250/V350  
NL - Gebruikershandleiding

Stawy do wiertnic Virax V 150+ / V250 / V350  
PL - Instrukcja obsługi

Ständer für Kernbohrer Virax V 150+ / V250 / V350  
DE - Bedienungsanleitung

Stojany pro jádrové vrtačky Virax V 150+ / V250 / V350  
CZ - Návod k použití

Опорные стойки для перфораторов Virax V150+/V250/V350  
RU - Руководство по эксплуатации

Βάσεις για καροτιέρες Virax V 150+ / V250 / V350  
HE - Οδηγίες Χρήσης

Virax V350 / V250 / V 150+ مياكل لحقارات  
عربية دليل المستخدم

Virax V 150+ / V250 / V350 karotiyerler için gövdeler  
TR - Kullanım klavuzu

- 
- FR : Déclaration EU de conformité à consulter sur [www.virax.com](http://www.virax.com)
- EN : EU Declaration of Conformity at [www.virax.com](http://www.virax.com)
- IT : Dichiarazione UE di conformità da consultare su [www.virax.com](http://www.virax.com)
- ES : Declaración EU de conformidad a consultar en [www.virax.com](http://www.virax.com)
- PT : Declaração UE de conformidade para consulta em [www.virax.com](http://www.virax.com)
- NL : EU-Conformiteitsverklaring te vinden op [www.virax.com](http://www.virax.com)
- PL : Deklaracja zgodności UE jest dostępna w witrynie internetowej [www.virax.com](http://www.virax.com)
- DE : EU-Konformitätserklärung zu finden unter [www.virax.com](http://www.virax.com)
- EL : Δήλωση συμμόρφωσης EU στο [www.virax.com](http://www.virax.com)
- CS : Prohlášení o shodě EU k nahlédnutí na [www.virax.com](http://www.virax.com)
- RU : Декларация соответствия ЕС находится на сайте [www.virax.com](http://www.virax.com)
- TR : AB uygunluk bildiri [www.virax.com](http://www.virax.com) adresinde bulabilirsiniz
- SK : Vyhlásenie o zhode EÚ na stránke [www.virax.com](http://www.virax.com)
- AR : يمكن الاطلاع على شهادة المطابقة الأوروبية على الموقع الإلكتروني [www.virax.com](http://www.virax.com)
- HU : Az EU megfeleléségi nyilatkozat elérhető a [www.virax.com](http://www.virax.com) weboldalon

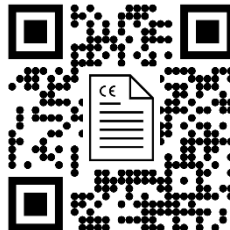

Ref. 050111

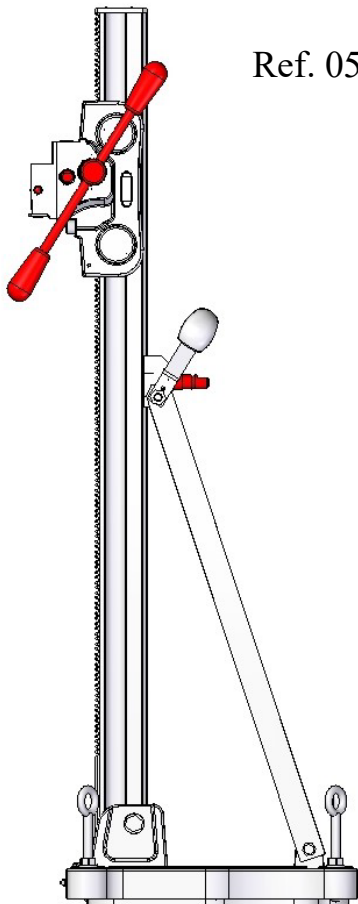

A

Bouton de blocage  
 Locking button  
 Pulsante di blocco  
 Botón de bloqueo  
 Botão de bloqueio  
 Blokkeerknop  
 Przycisk blokady  
 Feststellschalter  
 Κουμπί ασφάλισης  
 Uzamykací tlačítko  
 Кнопка блокировки  
 Kiltleme düğmesi

B

Poignée montée / descente  
 Handle/hub for moving the carriage  
 Maniglia salita/discesa  
 Empuñadura subida/bajada  
 Cabo de subida/discida  
 Hendel dalen/stijgen  
 Dźwignia podnoszenia / opuszczania  
 Griff zum Heben/Senken  
 Rukojeť pro zdvihání / spouštění  
 Тормоз / блокировка высоты  
 Λαβή μετακίνησης πάνω-κάτω  
 مقبض رفع/خفض  
 Çıkış / iniş tutacağı

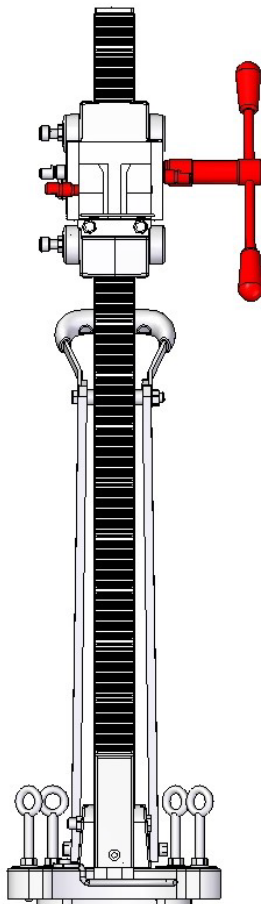

C

Crampon pour inclinaison  
 Lever for inclination alignment  
 Leva per l'inclinazione  
 Palanca de inclinación  
 Alavanca para inclinação  
 Hendel voor hellingshoek  
 Dźwignia nachylania  
 Schrägstellungshebel  
 Páka pro naklonění  
 Рычаг наклона  
 Λεβιέ δημιουργίας κλίσης  
 عتلة إمالة  
 Eğim kolu

Ref. 050121

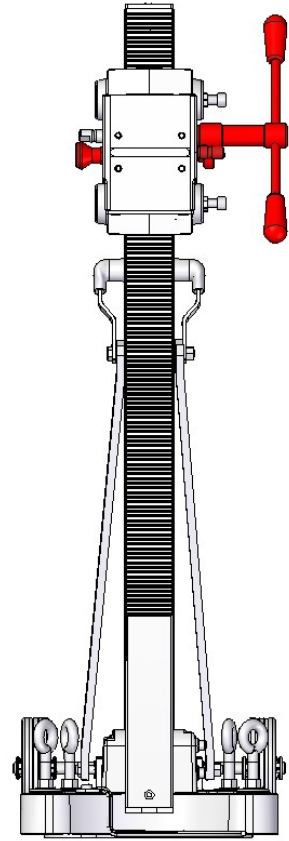
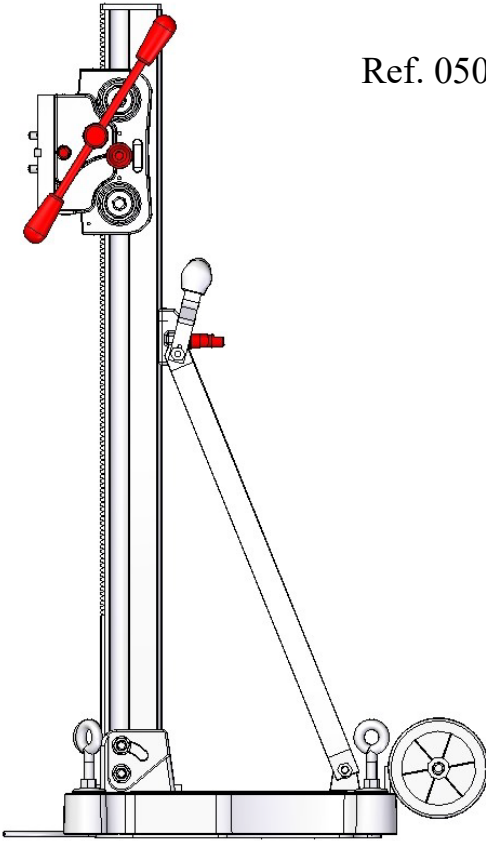

A

Bouton de blocage  
Locking button  
Pulsante di blocco  
Botón de bloqueio  
Botão de bloqueio  
Blokkeerknop  
Przycisk blokady  
Feststellschalter  
Κουμπί ασφάλισης  
Uzamykací tlačítko  
Кнопка блокировки  
Kilittleme düğmesi

B

Poignée montée / descente  
Handle/hub for moving the carriage  
Maniglia salita/discesa  
Empuñadura subida/bajada  
Cabo de subida/descida  
Hendel dalen/stijgen  
Dźwignia podnoszenia / opuszczania  
Griff zum Heben/Senken  
Rukojeť pro zdvihání / spouštění  
Τормоз / блокировка высоты  
Λαβή μετακίνησης πάνω-κάτω  
مقبض رفع/خفض  
Çıkış / iniş tutacağı

C

Crampon pour inclinaison  
Lever for inclination alignment  
Leva per l'inclinazione  
Palanca de inclinación  
Alavanca para inclinação  
Hendel voor hellingshoek  
Dźwignia nachylenia  
Schrägstellungshebel  
Páka pro naklonění  
Рычаг наклона  
Λεβιέ δημιουργίας κλίσης  
عتلة إمالة  
Eğim kolu

Nous vous remercions de l'achat de ce produit Virax et pour la confiance que vous nous témoignez. Virax, un acteur majeur dans la fabrication et la commercialisation de l'outillage pour les métiers du Sanitaire et du Génie climatique vous accompagne dans votre quotidien : Virax, pour que s'exprime votre talent.



Cette documentation a été réalisée avec soin pour que vous puissiez utiliser la machine au mieux et en toute sécurité. Nous insistons sur l'importance de lire ce manuel d'instructions avec attention avant d'utiliser la machine et de le garder à proximité immédiate de la machine. De plus, veuillez également suivre les informations générales de sécurité dans le fascicule fourni séparément.

## Consignes de Sécurité

Des instructions et avertissements importants sont présentés par symboles sur la machine.



**Attention : Règles de sécurité**



**Attention : Voltage dangereux**



**Attention : Surface chaude**



**L'outil, la couronne et le support sont lourds  
Attention : Risque d'écrasement**



**Danger de déchirure ou de coupure**

Pour votre protection quelques mesures de sécurité doivent être prises :



**Utilisez un casque antibruit**



**Utilisez des lunettes de protection**



**Utilisez un casque de chantier**



**Utilisez des gants de protection**



**Utilisez des chaussures de sécurité**



**Débranchez l'outil avant tous les travaux à l'appareil**

## Consignes de sécurité

Les bâtis Virax ref. 050111 et 050121 sont des produits pouvant présenter certains dangers. Il est donc important de bien veiller à respecter les consignes suivantes afin d'éviter de subir ou de faire subir à autrui des blessures ou des lésions pouvant être sérieuses. Les bâtis Virax ref. 050111 et 050121 sont seulement pour un usage professionnel et ne peuvent être utilisés que par des personnes compétentes. Les règles de l'art en usage dans le bâtiment et les travaux publics doivent toujours être respectées

### - **Consignes de sécurité générales**

Voir fascicule joint à la notice

Important : La société Virax ne saurait être tenue pour responsable d'accidents survenus suite à une utilisation du produit autre que celui pour lequel il a été conçu.

### - **Consignes de sécurité spécifiques**

- Le bâti 050111 est conçu pour des carotteuses par une fixation rapide par prisme. Le diamètre maximum de perçage ne peut pas excéder 160 mm
- Le bâti 050121 est conçu pour des carotteuses par une plaque de fixation. Le diamètre maximum de perçage ne peut pas excéder 350 mm
- Quand vous percez au-dessus de votre tête, utilisez toujours un récupérateur d'eau.
- Vérifiez à chaque utilisation que les vis sont fixées correctement pour une utilisation en toute sécurité.
- Gardez votre lieu de travail propre et suffisamment éclairé.
- Se conformer à la réglementation en ce qui concerne le câble électrique lors de l'utilisation de la carotteuse. L'alimentation électrique ne doit pas être endommagée.
- Maintenez toutes personnes à distance pour éviter les accidents. Espace nécessaire pour une utilisation en toute sécurité : environ 2 m
- Vérifiez que les blocs à percer soient solidement fixés.
- Avant de percer, vérifiez de ne pas entrer en contact avec une conduite de gaz, d'eau ou d'électricité.
- Faites attention de ne pas percer de pièces en fer dans un mur ou plancher, vous pouvez éventuellement provoquer des accidents en utilisation à eau.
- Soyez sûr que personne ne soit blessé par la carotte lorsqu'elle ressort.
- Vérifiez que la couronne soit fixée correctement. Utilisez une couronne en fonction de la matière à percer.
- Evitez d'adopter une position fatigante pour le corps ; veillez à ce que votre appui au sol soit ferme et conservez l'équilibre à tout moment.
- Veuillez ne pas percer dans des matériaux contenant de l'amiante.
- Evitez d'exercer une pression trop importante sur la couronne.

## I - Données techniques

### Bâtis 050111 & 050121 pour carotteuses VIRAX

	<b>050111</b>	<b>050121</b>
<b>Dimensions</b>	380 x 250 x 1050 mm	525 x 320 x 1040 mm
<b>Longueur du support</b>	995 mm	
<b>Poids</b>	14 kg	22,5 kg
<b>Diamètre maximum de la couronne</b>	<b>200 mm</b>	<b>350 mm</b>
<b>Inclinaison</b>	0° à 45°	
<b>Manette de frein</b>	Oui	
<b>Blocage en position</b>	Oui	
<b>Fixation du moteur</b>	Support rapide	Support rapide
<b>Positionnement</b>	4 vis de positionnement et 2 niveaux	
<b>Fonction avec carotteuses Virax</b>	<b>050116</b>	<b>050126 et 050136</b>

### Accessoires disponibles

<b>Description</b>	<b>Ref. 050110</b> (Bâti 050111 + Carotteuse 050116)	<b>Ref. 050120</b> (Bâti 050121 + Carotteuse 050126)	<b>Ref. 050130</b> (Bâti 050121 + Carotteuse 050136)
Jeu de fixations	050141		
Obturbateur	050178	050183	
Pompe à vide	050043		
Joint de socle à vide	050179	050184	
Récupérateur d'eau	050176	050181	
Joint pour récupérateur	050177	050182	
Rondelle anti-blocage	050139		
Jeu de 2 roues	050180	Livré en standard	

### Les bâtis sont livrés avec :

- 1 clé SW 6 et 1 clé SW 8,
- 1 jeu de fixation (ref. Virax 050141)
- 1 manette de frein
- 1 levier de serrage pour carotteuse (bâti 050111 uniquement)
- 4 vis M8 x 20 pour plaque de fixation pour carotteuse (bâti 050121 uniquement)

## II - Montage

### 1 - Montage de la manette

- Montez la manette (1) du côté gauche ou droit (2) en fonction du travail à exécuter
- Vérifiez si la manette est fixée correctement : on doit entendre un clic de fixation

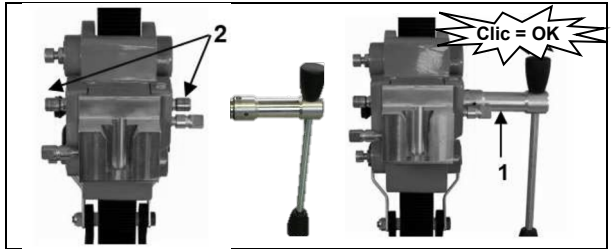

### 2 - Montage du bâti sur la surface à carotter

A - Fixation du socle sur le sol au moyen de la pompe à vide

**Ne pas utiliser la fixation à vide sur un plafond ainsi que sur une surface poreuse.**



Pour une fixation à vide, la surface doit être plane et sans craquelures. Pour la fixation à vide vous avez besoin d'une pompe à vide (voir liste accessoires disponibles) et de l'obturateur pour bâti.

1 - Placez l'obturateur sur la base.



2 – Fixez le joint de socle à vide sous le bâti.

3 - Connectez le bâti et la pompe. Positionnez le socle correctement, puis allumez la pompe.

Vérifiez que les quatre vis de réglage de niveau sont complètement dévissées et que vous atteignez une sous-pression de minimum -0,8 bar.

En pressant la valve de l'obturateur, le bâti peut être désengagé et réajusté.

La pompe à vide doit fonctionner pendant toute la durée de l'opération ; elle doit être positionnée de telle façon que vous puissiez voir la jauge de pression. Il est nécessaire de vérifier la bonne fixation du bâti avant de commencer à percer.

**B- Fixation du socle au moyen de cheville**

Les bâtis Virax sont fournis avec 2 types de chevilles :



Cheville pour  
béton ;  
Non réutilisable



Cheville pour parpaings,  
briques... ;  
Réutilisable

Si l'obturateur est fixé et s'il y a le joint de socle à vide sous le bâti, il est nécessaire de les enlever. Pour enlever l'obturateur :

- 1 - Desserrez et enlevez la vis à tête creuse.
- 2 - Enlevez l'obturateur et son joint du socle.

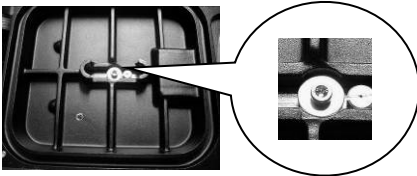

3 - Marquez la position du trou de fixation qui doit être percé.

4 - Percez le trou ( $\varnothing$  15) sur 50 mm de profondeur (A). Y insérer la cheville M12 (B), et enfoncez-la au moyen de l'outil d'insertion (C).

5 - Insérez la vis à serrage rapide (D) dans la cheville.

6 - Posez le bâti, puis fixez la rondelle (E) et l'écrou de fixation (F) sur la vis à serrage rapide (D)

7 - Serrez l'écrou (F) au moyen d'une clé SW 27

8 - Avant et après le serrage de l'écrou (F), réglez les 4 vis arrière pour l'ajustement à la surface.

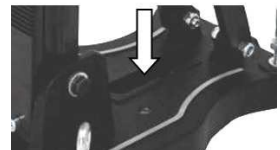
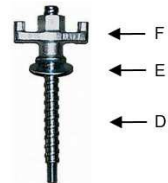
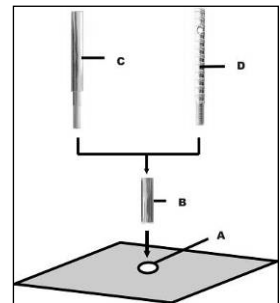

**Vous devez vérifier si le support est solidement fixé**

### 3 - Montage de la carotteuse sur le bâti



**Attention lors du placement de la machine !  
Risques de blessures. Portez des gants de protection !**

**Pour utiliser la carotteuse, lisez et suivez strictement le mode d'emploi et les instructions de sécurité indiquées dans la notice de la carotteuse !**

#### A - Assemblage de la carotteuse Virax 050116 au bâti 050111



La fixation est une fixation rapide à prisme.

- 1 - Faites glisser dans le logement la carotteuse Virax
- 2 – Serrer à l'aide du levier de serrage latéral.

#### B - Assemblage des carotteuses Virax 050126 et 050136 au bâti 050121



- 1 - Déplacez le support de guidage vers le haut à l'aide la manivelle jusqu'à ce qu'il se bloque.
- 2 - Utilisez la manivelle pour dévisser la plaque de maintien. Enlevez la plaque



- 3 – Insérez les 4 vis à tête creuse M8 x 20 (livrées avec le bâti) pour fixer la plaque de maintien sur la carotteuse. L'accouplement se fait du même côté que le sélecteur de vitesse de la carotteuse. Vissez les 4 vis.

- 4 - Insérez la carotteuse avec la plaque de maintien dans le bâti et serrez-la à l'aide de la manivelle.

### III - Perçage

Précautions d'emploi : reportez-vous à la partie Consignes de sécurité spécifiques

Phase de perçage: reportez-vous à la notice de la carotteuse

#### Perçage incliné

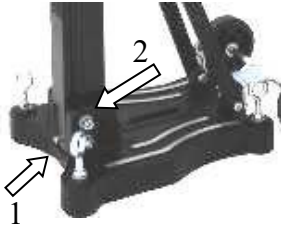

1. Enlevez l'écrou (1) de maintien de la colonne à 90°.
2. Desserrez le boulon latéral (2) entre le bâti et la colonne.
3. Dévissez le crampon (3) à l'aide de la manette.
4. Faites pivoter la colonne selon l'angle souhaité.
5. Serrez à nouveau les deux vis et le crampon.

ATTENTION lors d'un perçage incliné, le démarrage du perçage doit se faire très lentement.

#### Perçage à eau

Pour l'emploi de la couronne avec refroidissement à eau, nous recommandons l'utilisation d'un récupérateur d'eau. Celle-ci est fixé aux vis du socle, et assure un perçage propre.

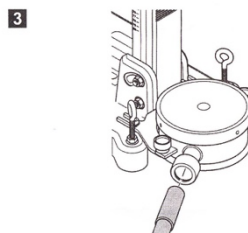
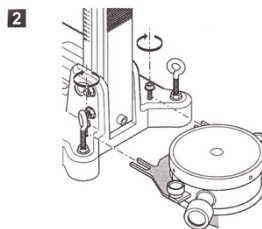
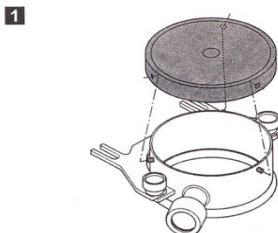
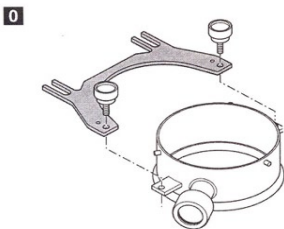

## IV - Démontage



1. Remontez l'ensemble du système et bloquez la carotteuse sur le bâti en position haute.
2. Démontez la couronne.
3. Desserez la plaque de fixation et enlevez la carotteuse et la plaque du bâti
4. Desserez l'écrou papillon (F) du socle (voir partie 2.B- Fixation de la base au moyen de cheville. **Maintenez fermement le bâti en faisant cette opération.**
5. Enlevez le bâti; et dévissez la vis à serrage rapide (D) (voir partie 2.B).

## V – Soins et entretien

- Gardez le support propre, spécialement l'engrenage et les 4 pièces qui coulissent. L'ensemble doit être lubrifié régulièrement pour un bon fonctionnement. Les pièces doivent se déplacer sans à coups pour avoir de bonnes performances.
- Tous les 10 perçages, contrôlez le bâti : s'il y a des difficultés de déplacement sur la colonne, ou au contraire trop de vibrations, procédez au réajustement du guidage comme indiqué :

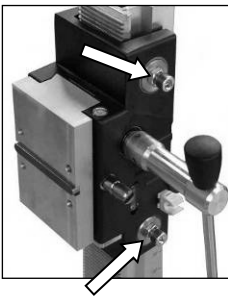

1. Utilisez une clé Allen SW 17 pour desserrer les vis à tête hexagonale.
2. Ajustez les deux vis à tête creuse avec un tournevis SW 8.
3. Serrez encore les vis et vérifiez si la tête se déplace sans effort.

<b>Recherche d'erreur</b>
---------------------------

<b>Problème</b>	<b>Causes possibles</b>	<b>Actions à mener</b>
Trop de jeu de l'unité de carottage (vibration)	Le support est débloqué	Resserrez l'écrou papillon
	Le guidage a trop de jeu	Réajustez le guidage (voir. Partie Soins et entretien)
	Patin de serrage usé	Remplacez le patin de serrage (SAV Virax)

<b>Garantie</b>
-----------------

Conformément à nos conditions générales de vente, le délai de garantie des bâtis est de 2 ans (justification par facture ou bon de livraison)

Les dommages résultant d'une utilisation anormale, d'une surcharge ou d'une manipulation non conforme sont exclus. Le produit ne doit pas avoir été désassemblé.

La liste des pièces détachées se trouve en fin de notice.

Thank you for buying this Virax product and for the confidence you have shown in our products. Virax is a major producer and seller of tools for the plumbing and air-conditioning trades, to assist you in your daily work: Virax: express your talent



This documentation has been produced with care so that you can make the best use of the machine and in complete safety. We insist on the importance of reading this instruction manual carefully before using the machine and keeping it next to the machine. In addition, please also follow the general safety information in the booklet provided separately.

## Safety instructions

Important instructions and warnings are presented by symbols on the machine.



**Caution: Safety rules**



**Caution: Dangerous voltage**



**Caution: Hot surface**



**The tool, the core bit and the support are heavy**

**Caution: Crushing risk**



**Danger of tearing or cutting**

A few safety measures must be taken to ensure your protection:



**Wear ear protectors**



**Wear protective glasses**



**Wear a site helmet**



**Wear protective gloves**



**Wear safety shoes**



**Disconnect the tool before carrying out any work on the appliance**

## **Safety instructions**

The Virax support stands ref. 050111 and 050121 are products that may present certain dangers. It is therefore important that you respect the following instructions in order to avoid injury or potentially serious lesions to yourself or others. The Virax support stands ref. 050111 and 050121 are designed for professional use only and may only be used by competent people. The rules of the art in the building and public works industry must always be respected.

### **- General safety instructions**

See the booklet attached to the manual

Important: Virax cannot be held responsible for any accidents that occur if the product is used in any way other than that for which it was designed.

### **- Specific safety instructions**

- The support stand 050111 is designed for quick prism attachment core drills. The maximum drilling diameter may not exceed 160 mm.
- The support stand 050121 is designed for attachment plate core drills. The maximum drilling diameter may not exceed 350 mm.
- When drilling above your head always use a water collector.
- Each time you use the drill, make sure that the screws are secured correctly for safe use.
- Keep your workplace clean and sufficiently lit.
- Conform to regulations concerning the electrical cable when using the core drill. The electricity supply must not be damaged.
- Keep all other people at a distance to avoid accidents. Space necessary for completely safe use: around 2 m
- Check that the drilling blocks are solidly attached.
- Before drilling, check that you will not come into contact with a gas, water or electricity duct.
- Make sure that you do not drill any iron parts in a wall or floor; you may cause accidents when using water.
- Make sure that no one is injured by the core when it springs out.
- Check that the core bit is correctly secured. Use a core bit that suits the material to be drilled.
- Avoid any positions that are tiring for the body: make sure that your support on the floor is solid and remain balanced at all times.
- Check that you do not drill into any materials that contain asbestos.
- Avoid placing too much pressure on the core bit.

## I – Technical data

### Support stands 050111 & 050121 for VIRAX core drills

	<b>050111</b>	<b>050121</b>
<b>Dimensions</b>	380 x 250 x 1200 mm	520 x 330 x 1100 mm
<b>Support length</b>	1000 mm	
<b>Weight</b>	13 kg	20.5 kg
<b>Maximum core bit diameter</b>	<b>160 mm</b>	<b>350 mm</b>
<b>Tilt angle</b>	0° to 45°	
<b>Brake lever</b>	Yes	
<b>Position lock</b>	Yes	
<b>Motor attachment</b>	Quick by prism	By plate screwing
<b>Position</b>	4 positioning screws and 2 levels	
<b>Function with Virax core drills</b>	<b>050116</b>	<b>050126 and 050136</b>

### Accessories available

<b>Description</b>	<b>Ref. 050110</b> (Support stand 050111 + Core drill 050116)	<b>Ref. 050120</b> (Support stand 050121 + Core drill 050126)	<b>Ref. 050130</b> (Support stand 050121 + Core drill 050136)
Set of attachments	050141		
Slot cap	050114	050124	
Vacuum pump	050043		
Vacuum clamp base seal	050115	050125	
Water collector	050112	050122	050132
Seal for collector	050113	050123	050133
Anti-lock washer	050139		
Set of 2 wheels	050119	Delivered as standard	

### The support stands are delivered with:

- 1 SW 6 wrench and 1 SW 8 wrench,
- 1 set of attachments (ref. Virax 050141)
- 1 brake lever
- 1 tightening lever for core drill (support stand 050111 only)
- 4 M8 x 20 screws for attachment plate for core drill (support stand 050121 only)

EN - TRANSLATION OF THE ORIGINAL MANUAL  
**II - Assembly**

**1 – Assembling the control lever**

- Mount the control lever (1) on the left or right hand side (2) according to the work to be carried out
- Check that the control lever is correctly secured: you should hear a click when it locks in place

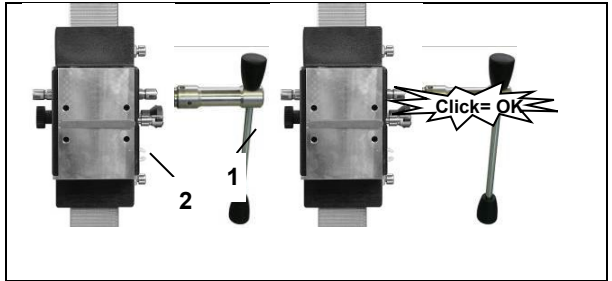

**2 – Mounting the support stand on the surface to be drilled**

A – Securing the base to the floor using the vacuum pump

**Do not use the vacuum attachment on a ceiling or porous surface.**



For vacuum attachment, the surface must be flat and free of cracks. For vacuum attachment you need a vacuum pump (see the list of *available accessories*) and the slot cap for support stand.

1 – Place the blanking plug on the base.

2 – Secure the vacuum clamp base seal under the support stand.



3 – Connect the support stand and the pump. Position the base correctly then switch the pump on.

Check that the four level adjustment screws are fully loosened and that you have reached a minimum sub-pressure of -0.8 bar.

When you press the slot cap valve the support stand may be released and readjusted.

The vacuum pump must operate throughout the full duration of the operation; it must be positioned so that you can see the pressure gauge. You need to check that the support stand is correctly secured before you start drilling.

B- Securing the base using the peg

The Virax support stands are provided with 2 types of peg:



Peg for concrete;  
Cannot be reused



Peg for breeze block, etc.;  
Can be reused

If the slot cap is fixed and there is a vacuum clamp base seal under the support stand you must remove them. To remove the slot cap:

- 1 – Loosen and remove the socket head screw.
- 2 – Remove the slot cap and its seal from the base.

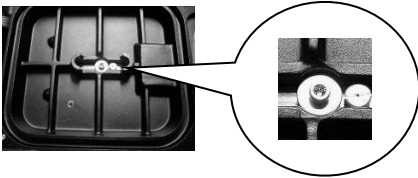

3 – Mark the position of the attachment hole to be drilled.

4 – Drill the hole ( $\varnothing 15$ ) to a depth of 50 mm (A). Y insert the M12 peg (B) and push it in using the insertion tool (C).

5 – Insert the quick tightening screw (D) into the peg.

6 – Position the support stand then fix the washer (E) and the attachment nut (F) to the quick tightening screw (D)

7 – Tighten the nut (F) using an SW 27 wrench

8 – Before and after you tighten the nut (F), adjust the 4 stop screws to adjust the surface.

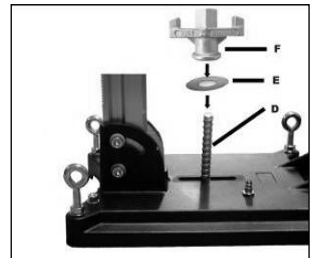
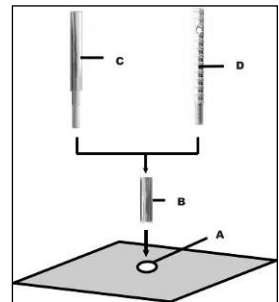

You must check that the support is solidly secured.

### 3 – Mounting the core drill on the support



**Be very careful when positioning the machine!  
There is a risk of injury. Wear protective gloves!**

**To use the core drill, read and follow to the letter the safety instructions indicated in the core drill manual.**

#### A – Assembling the Virax core drill 050116 on the support stand 050111



The attachment is a quick prism attachment.

1 – Slide the Virax core drill into the housing

2 – Tighten using the side tightening lever.

#### B – Assembling the Virax core drills 050126 and 050136 on the support stand 050121



1 – Move the guidance support upwards using the control lever until it locks.

2 – Use the control lever to loosen the holding plate. Remove the plate.



3 – Insert the 4 M8 x 20 socket head screws (delivered with the support stand) to secure the holding plate to the core drill. The coupling is on the same side as the core drill's speed selector. Tighten the 4 screws.

4 – Insert the core drill with the holding plate into the support stand and tighten it with the control lever.

### III - Drilling

Usage precautions: refer to the Specific safety instructions section

Drilling phase: refer to the core drill's manual

#### Tilted drilling

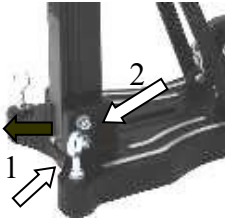

1. Remove the nut (1) holding the column at 90°.
2. Loosen the side bolt (2) between the frame and the column.
3. Unscrew the spike (3) using the handle.
4. Rotate the column to the desired angle.
5. Tighten the two screws and the spike.

**CAUTION** during tilted drilling, the drilling must be started very slowly.

#### Water drilling

When using the core bit with water cooling, we recommend that you use a water collector. This is fixed to the base screw and guarantees clean drilling.

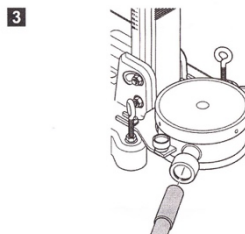
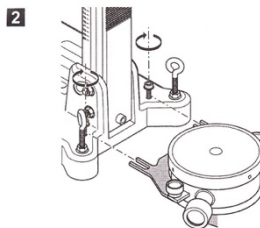
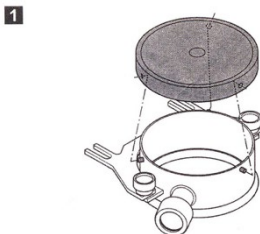
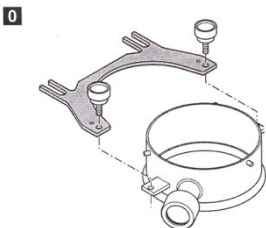

## IV - Dismantling



1. **Raise the whole system and lock the core drill on the support stand in up position.**
2. **Remove the core bit.**
3. **Loosen the attachment plate and remove the core drill and the plate from the support stand.**
4. **Loosen the butterfly nut (F) on the base (see section 2.B- Securing the base using the peg. Hold the support stand tightly when performing this operation.**
5. **Remove the support stand and loosen the quick tightening screw (D) (see section 2.B).**

## V – Care and maintenance

- Keep the support stand clean, especially the gearing and the 4 sliding parts. The assembly must be lubricated regularly to ensure it operates correctly. The parts must move smoothly to provide a high level of performance.
- Check the support stand after every 10 drilling operations: if there is any difficulty in moving the column, or if there is too much vibration, readjust the guidance as shown.

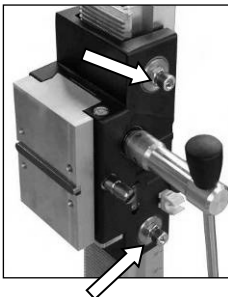

1. Use and SW 17 Allen key to loosen the hexagonal head screw.
2. Adjust the two socket head screws with an SW 8 screwdriver.
3. Tighten the screws again and check whether the head can be moved without effort.

**Problem solving**

<b>Problem</b>	<b>Possible causes</b>	<b>Actions to carry out</b>
Too much play in the core drill unit (vibration)	The support is unlocked	Tighten the butterfly nut
	Too much play in the guidance	Readjust the guidance (see Care and maintenance section)
	Tightening pad worn	Replace the tightening pad (Virax after sales)

**Warranty**

In accordance with our general conditions of sale, the support stands are provided with a 2-year warranty period (as shown by the invoice or delivery note)

Damage resulting from incorrect use, overload or improper handling is excluded from the warranty. The product must not have been disassembled.

The list of spare parts is at the end of the manual.

## IT - TRADUZIONE DELLE ISTRUZIONI ORIGINALI

Vi ringraziamo per aver acquistato un prodotto Virax e per la fiducia accordataci. Virax, leader nella produzione e commercializzazione di attrezzature per le attività nei settori Sanitario e Genio climatico vi accompagna nel lavoro quotidiano: Virax, fa esprimere il vostro talento.



La presente documentazione è stata realizzata con cura affinché possiate utilizzare la macchina al meglio e in tutta sicurezza. Ribadiamo l'importanza di leggere il presente manuale di istruzioni con attenzione prima di utilizzare la macchina e di conservarlo nelle immediate vicinanze della stessa. Inoltre, si prega anche di seguire le informazioni generali di sicurezza contenute nel fascicolo fornito a parte.

### Direttive di sicurezza

Istruzioni e avvertimenti importanti sono indicati sulla macchina per mezzo di simboli.



**Attenzione: Regole di sicurezza**



**Attenzione: Voltaggio pericoloso**



**Attenzione : Superficie calda**



**Apparecchiatura, corona e supporto sono pesanti  
Attenzione : Rischio di schiacciamento**



**Pericolo di tagli o lacerazioni**

Si devono adottare le seguenti misure di sicurezza per la protezione individuale:



**Utilizzare un casco anti rumore**



**Utilizzare occhiali di protezione**



**Utilizzare un casco da cantiere**



**Utilizzare guanti di protezione**



**Utilizzare calzature di sicurezza**



**Scollegare il dispositivo prima di qualsiasi  
intervento sull'apparecchiatura.**

## **Direttive di sicurezza**

I telai Virax rif. 050111 e 050121 sono prodotti che possono presentare pericoli. É quindi importante rispettare attentamente le seguenti direttive per evitare di provocarsi o provocare ad altri ferite o lesioni che potrebbero rivelarsi serie. I telai Virax rif. 050111 e 050121 sono destinati unicamente ad uso professionale e possono essere utilizzati solo da persone competenti. Le regole dell'arte in uso nel campo dell'edilizia e dei lavori pubblici devono sempre essere rispettate.

### **- Direttive di sicurezza generali**

Vedi fascicolo allegato al manuale

Importante: La società Virax non verrà ritenuta responsabile di incidenti verificatisi a seguito di un utilizzo del prodotto diverso da quello per cui è stato progettato.

### **- Direttive di sicurezza specifiche**

- Il telaio 050111 è progettato per carotatrici con fissaggio rapido a prisma. Il diametro massimo di foratura non può superare i 160 mm

- Il telaio 050121 è progettato per carotatrici con piastra di fissaggio. Il diametro massimo di foratura non può superare i 350 mm

- Quando si fora al di sopra della testa, utilizzare sempre un recuperatore d'acqua

- Verificare ad ogni utilizzo che le viti siano fissate correttamente per un uso in completa sicurezza.

- Mantenere il luogo di lavoro pulito e sufficientemente illuminato.

- Conformarsi alla regolamentazione riguardante il cavo elettrico al momento di utilizzare la carotatrice. Il sistema di alimentazione elettrica non deve essere danneggiato.

- Tenere tutti a distanza per evitare gli incidenti. Spazio necessario per l' utilizzo in piena sicurezza: circa 2 m

- Verificare che i blocchi da forare siano ben fissati.

- Prima di forare, assicurarsi di non venire a contatto con tubazioni di gas, acqua o elettricità.

- Fare attenzione a non forare parti in ferro contenute in muri o pavimenti, poiché si potrebbero verificare incidenti con l' utilizzo ad acqua.

- Assicurarsi che nessuno possa essere ferito dalla carota al momento della fuoriuscita.

- Assicurarsi che la corona sia fissata correttamente. Utilizzare una corona a seconda del materiale da forare.

Evitare di adottare una posizione stancante per il corpo; fare attenzione ad essere ben saldi sul terreno e a mantenere sempre l'equilibrio.

- Non forare materiali contenenti amianto.

- Evitare di esercitare una pressione eccessiva sulla corona.

**I - Dati tecnici****Telai 050111 & 050121 per carotatrici VIRAX**

	<b>050111</b>	<b>050121</b>
<b>Dimensioni</b>	380 x 250 x 1200 mm	520 x 330 x 1100 mm
<b>Lunghezza del supporto</b>	1000 mm	
<b>Peso</b>	13 kg	20,5 kg
<b>Diametro massimo della corona</b>	<b>160 mm</b>	<b>350 mm</b>
<b>Inclinazione</b>	0° a 45°	
<b>Manetta del freno</b>	Sì	
<b>Bloccaggio in posizione</b>	Sì	
<b>Fissaggio del motore</b>	Rapido a prisma	con placca di avvitemento
<b>Posizionamento</b>	4 viti di posizionamento e 2 livelli	
<b>Impiego con carotatrici Virax</b>	<b>050116</b>	<b>050126 e 050136</b>

**Accessori disponibili**

<b>Descrizione</b>	<b>Rif. 050110</b> (Telaio 050111 + Carotatrice 050116)	<b>Rif. 050120</b> (Telaio 050121 + Carotatrice 050126)	<b>Rif. 050130</b> (Telaio 050121 + Carotatrice 050136)
Set di fissaggi	050141		
Otturatore	050114	050124	
Pompa per il vuoto	050043		
Guarnizione della base per il vuoto	050115	050125	
Recuperatore d'acqua	050112	050122	050132
Guarnizione per recuperatore	050113	050123	050133
Rondella anti-bloccaggio	050139		
Set delle 2 ruote	050119	Fornitura standard	

**I telai vengono consegnati con :**

- 1 chiave SW 6 e 1 chiave SW 8,
- 1 set di fissaggio (rif. Virax 050141)
- 1 manetta del freno
- 1 leva di serraggio per carotatrici (solo per telai 050111)
- 4 viti M8 x 20 per placca di fissaggio per carotatrici (solo per telai 050121)

**II - Montaggio**

## 1 - Montaggio della manetta

- Montare la manetta (1) dal lato sinistro o destro (2) a seconda del lavoro da eseguire
- Verificare che la manetta sia fissata correttamente : si deve udire il clic del fissaggio

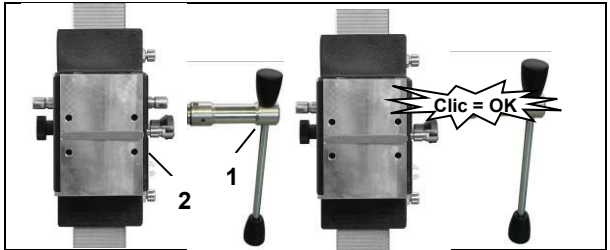

## 2 - Montaggio del telaio sulla superficie da carotare

A - Fissaggio della base sul suolo per mezzo della pompa per il vuoto

**Non utilizzare il fissaggio con vuoto su un soffitto o una superficie porosa.**



Per un fissaggio con vuoto, la superficie deve essere piana e senza crepe. Per il fissaggio con vuoto é necessaria una pompa per il vuoto (vedi lista "accessori disponibili") e l'otturatore per telaio.

1 - Posizionare il tappo sulla base



2 - Fissare la guarnizione della base per il vuoto sotto il telaio

3 - Collegare il telaio e la pompa. Posizionare correttamente la base, poi accendere la pompa.

Verificare che le quattro viti di regolazione livello siano del tutto svitare e di arrivare sotto pressione di -0,8 bar minimo.

Stringendo la valvola dell'otturatore, il telaio può essere sganciato e regolato.

La pompa per il vuoto deve funzionare durante tutta la durata dell'operazione e deve essere posizionata in modo tale che l'indicatore di pressione sia visibile. E' necessario verificare il corretto fissaggio del telaio prima di cominciare a forare.

**B- Fissaggio della base per mezzo di tassello**

I telai Virax vengono forniti con 2 tipi di tasselli:



Per calcestruzzo  
Non riutilizzabile



Per mattone pieno,  
forato...;  
Riutilizzabile

Se l'otturatore é fissato e la guarnizione della base per il vuoto si trova sotto il telaio, é necessario rimuoverli. Per rimuovere l'otturatore:

- 1 - Disserrare e togliere la vite a testa cava.
- 2 - Rimuovere l'otturatore la sua guarnizione dalla base.

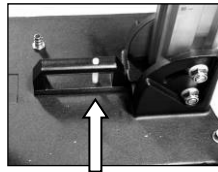
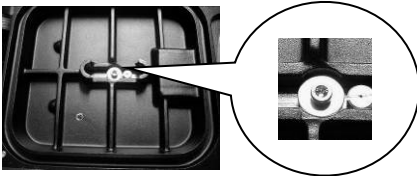

3 - Segnare la posizione del foro di fissaggio che deve essere praticato.

4 - Praticare il foro ( $\varnothing$  15) a 50 mm di profondità (A).  
Y inserire il tassello M12 (B), e posizionarlo per mezzo dell'attrezzo di inserzione (C).

5 - Inserire la vite a serraggio rapido (D) nel tassello.

6 - Posare il telaio, poi fissare la rondella (E) e il dado di fissaggio (F) sulla vite a serraggio rapido (D)

7 - Serrare il dado (F) per mezzo di una chiave SW 27.

8 - Prima e dopo il serraggio del dado (F), regolare le 4 viti di fermo per l'adattamento alla superficie.

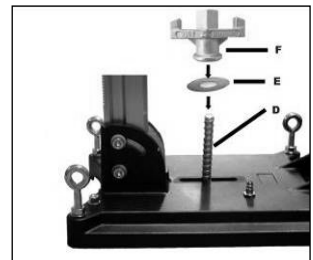
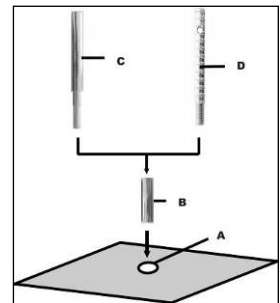

Si deve verificare che il supporto sia fissato saldamente

**3 - Montaggio della carotatrice sul telaio**



**Attenzione durante il posizionamento della macchina! Rischio di ferirsi. Utilizzare guanti di protezione!**

**Per utilizzare la carotatrice, leggere e attenersi strettamente alle modalità d'uso e alle istruzioni di sicurezza indicate nel manuale della carotatrice!**

A - Assemblaggio della carotatrice Virax 050116 al telaio 050111



Fissaggio rapido a prisma.

- 1 - Far scivolare la carotatrice Virax nel proprio alloggiamento
- 2 - Serrare con l'ausilio della leva di serraggio laterale.

B - Assemblaggio delle carotatrici Virax 050126 e 050136 al telaio 050121



1 - Spostare il supporto di guidaggio verso l'alto con l'aiuto della manovella finché si blocchi.

2 - Utilizzare la manovella per svitare la piastra di fissaggio. Togliere la piastra



3 - Inserire le 4 viti a testa cava M8 x 20 (consegnate con il telaio ) per fissare la piastra di fissaggio sulla carotatrice. Eseguire l'abbinamento dallo stesso lato del selettore di velocità della carotatrice. Avvitare le 4 viti.

4 - Inserire la carotatrice con la placca di fissaggio nel telaio e serratela con l'aiuto della manovella.

### III - Foratura

Precauzioni d'uso : fare riferimento alla parte Direttive di sicurezza specifiche

Fase di foratura: fare riferimento al manuale della carotatrice

#### Foratura inclinata

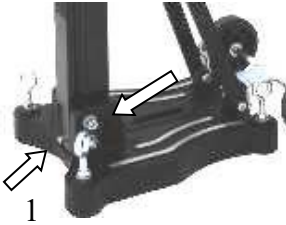

1. Rimuovere il dado (1) che fissa la colonna a 90°.

2. Allentare il bullone laterale (2) tra il telaio e la colonna.

3. Svitare il fermo (3) con la manopola.

4. Ruotare la colonna all'angolo desiderato.

5. Serrare nuovamente le due viti e il fermo.



ATTENZIONE durante una foratura inclinata, l'avvio di tale operazione dev'essere effettuato molto lentamente.

#### Foratura ad acqua

Per l'utilizzo della corona con raffreddamento ad acqua , si consiglia l'utilizzo di un recuperatore d'acqua. Quest'ultimo é fissato alle viti della base, e garantisce una foratura adeguata.

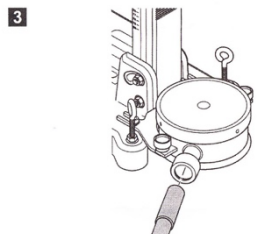
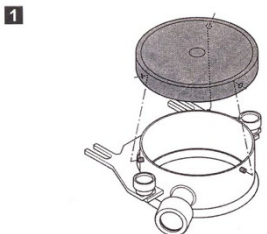
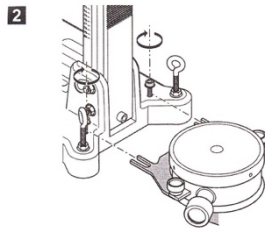
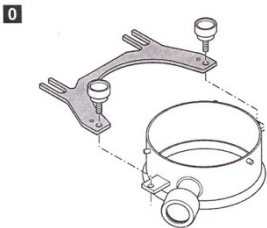

## IV - Smontaggio



1. Rimontare la totalità del sistema e bloccare la carotatrice sul telaio in posizione superiore.
2. Smontare la corona.
3. Disserrare la piastra di fissaggio e rimuovere la carotatrice e la piastra dal telaio
4. Disserrare il dado a farfalla (F) dalla base (vedi parte 2B - Fissaggio della base per mezzo di un tassello.) **Tenere saldamente il telaio durante questa operazione.**
5. Rimuovere il telaio; svitare la vite a serraggio rapido (D) (vedi parte 2 B).

## V - Cura e manutenzione

- Mantenere pulito il supporto, specialmente l'ingranaggio e le 4 parti in movimento. Per un buon funzionamento tutto l'insieme deve essere lubrificato regolarmente. Le parti devono muoversi senza stratonamenti per avere buone prestazioni.
- Ogni 10 forature, controllare il telaio: se vi sono difficoltà di movimento sulla colonna, o troppe vibrazioni, procedere a una regolazione del guidaggio come indicato di seguito:



1. Utilizzare una chiave Allen SW 17 per disserrare le viti a testa esagonale.
2. Regolare le due viti a testa cava con un cacciavite SW 8.
3. Serrare di nuovo le viti e verificare se la testa si muove senza sforzo.

**Diagnostica**

<b>Problema</b>	<b>Possibili cause</b>	<b>Azioni da intraprendere</b>
Eccessivo gioco dell'unità di carotaggio (vibrazione)	Il supporto é sbloccato	Riserrare il dado a farfalla
	Eccessivo gioco del guidaggio	Regolare il guidaggio (vedi Parte Cura e manutenzione)
	Pattino di serraggio usurato	Sostituire il pattino di serraggio (SAV Virax)

**Garanzia**

In conformità alle nostre condizioni generali di vendita, la durata della garanzia dei telai é di 2 anni (giustificazione tramite fattura o bolla di consegna)

I danni risultanti da un uso improprio, da un sovraccarico o da una manipolazione con conforme s'intendono esclusi. Il prodotto non deve essere stato smontato.

La lista dei pezzi di ricambio si trova alla fine del manuale

## ES - TRADUCCIÓN DE LAS INSTRUCCIONES ORIGINALES

Les agradecemos la compra de este producto Virax y la confianza que nos manifiestan. Virax, un protagonista principal en la fabricación y la comercialización de herramientas para los oficios de Sanitarios, Ingeniería climática le acompaña en sus tareas diarias: Virax, para darle expresión a su talento.



Esta documentación fue realizada con atención para que usted pueda utilizar la máquina lo mejor posible y con completa seguridad. Insistimos acerca de la importancia de leer este manual de instrucciones con atención antes de utilizar la máquina y conservarlo cerca de la misma. Además, tenga el cuidado de seguir las informaciones generales de seguridad que aparecen en el fascículo suministrado separadamente.

### Consignas de Seguridad

Las instrucciones y advertencias importantes se presentan en la máquina por símbolos.



**Atención: Reglas de seguridad**



**Atención: Voltaje peligroso**



**Atención: Superficie caliente**



**La herramienta, la corona y el soporte son pesados  
Atención: Riesgo de aplastamiento**



**Peligro de desgarre o de herida**

Para su protección se tuvieron en cuenta ciertas medidas de protección:



**Utilice un caso antirruído**



**Utilice espejuelos de protección**



**Utilice un casco de seguridad industrial**



**Utilice guantes de protección**



**Utilice calzados de seguridad**



**Desconecte la herramienta ante de efectuar cualquier trabajo en el aparato**

## **Consignas de seguridad**

Las soportes Virax ref. 050111 y 050121 son productos que pueden presentar ciertos peligros. Por lo tanto es importante respetar las consignas siguientes para evitar sufrir o hacer sufrir a terceros daños o lesiones importantes. Las soportes Virax ref. 050111 y 050121 son solamente para un uso profesional y sólo deben ser utilizados por personas competentes. Siempre se deben respetar las reglas del oficio en la construcción y los trabajos públicos

### **- *Consignas de seguridad generales***

Ver fascículo adjunto a la instrucción

Importante: La sociedad Virax no será responsable por los accidentes ocurridos como resultado de una utilización del producto que no sea para la cual fue diseñado.

### **- *Consignas de seguridad específicas***

- El soporte 050111 está diseñado para perforadoras de fijación rápida por prisma. El diámetro máximo de perforación no puede exceder 160 mm
- El soporte 050121 está diseñado para perforadoras con placa de fijación. El diámetro máximo de perforación no puede exceder 350 mm
- Cuando perfore por encima de su cabeza, utilice siempre un recuperador de agua.
- Verifique a cada utilización que los tornillos están correctamente fijados para una utilización en toda seguridad.
- Conserve su puesto de trabajo limpio y suficientemente iluminado.
- Remítirse a la reglamentación en lo que concierne al cable eléctrico durante la utilización de la perforadora. La alimentación eléctrica no debe estar dañada.
- Mantenga todas las personas a distancia para evitar accidentes. Espacio necesario para una utilización con toda seguridad: aproximadamente 2 m
- Verifique que los bloques a perforar estén fijados sólidamente.
- Antes de perforar, verifique que no está en contacto con ningún conducto de gas, de agua o de electricidad.
- Tenga el cuidado de no perforar piezas de hierro en un muro o suelo, lo que pudiera provocar eventuales accidentes de utilización de agua.
- Asegúrese que ninguna persona se dañe a la salida de la perforadora.
- Verifique que la corona esté correctamente fijada. Utilice una corona en función de la materia a perforar.
- Evite adoptar una posición fatigante para el cuerpo, asegúrese que mantiene una posición firme y conserve el equilibrio en todo momento.
- Asegúrese de no perforar materiales que contienen amianto.
- Evite ejercer una presión demasiado importante sobre la corona.

## I – Datos técnicos

### Soportes 050111 & 050121 para perforadoras VIRAX

	050111	050121
<b>Dimensiones</b>	380 x 250 x 1.200 mm.	520 x 330 x 1.100 mm.
<b>Longitud del soporte</b>	1.000 mm	
<b>Peso</b>	13 kg	20,5 kg
<b>Diámetro máximo de la corona</b>	<b>160 mm</b>	<b>350 mm</b>
<b>Inclinación</b>	d 0° a 45°	
<b>Palanca de freno</b>	Sí	
<b>Bloqueo en posición</b>	Sí	
<b>Fijación del motor</b>	Rápida por prisma	Por atornillado de placa
<b>Posicionamiento</b>	4 tornillos de posicionamiento y 2 niveles	
<b>Función con perforadoras Virax</b>	<b>050116</b>	<b>050126 y 050136</b>

### Accesorios disponibles

Descripción	Ref. 050110 (Soporte 050111 + Perforadora 050116)	Ref. 050120 (Soporte 050121 + Perforadora 050126)	Ref. 050130 (Soporte 050121 + Perforadora 050136)
Holgura de fijaciones	050141		
Obturador	050114	050124	
Bomba de vacío	050043		
Junta de base en vacío	050115	050125	
Recuperador de agua	050112	050122	050132
Junta por recuperador	050113	050123	050133
Arandela anti-bloqueo	050139		
Juego de 2 ruedas	050119	Suministrado en estándar	

### Los soportes son suministrados con:

- 1 llave SW 6 y 1 llave SW 8,
- 1 juego de fijación (ref. Virax 050141)
- 1 palanca de freno
- 1 palanca de apriete para perforadora (soporte 050111 únicamente)
- 4 tornillos M8 x 20 para placa de fijación para perforadora (soporte 050121 únicamente)

## II - Montaje

### 1 – Montaje de la palanca

- Suba la palanca (1) del lado izquierdo o derecho (2) en función del trabajo a ejecutar
- Verifique si la palanca está correctamente fijada: se debe escuchar un clic de fijación

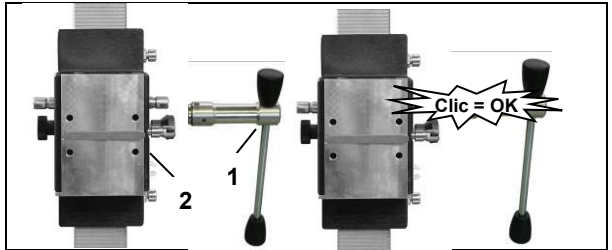

### 2 – Montaje del soporte sobre la superficie a perforar

#### A – Fijación de la base sobre el suelo mediante bomba de vacío

**No utilizar la fijación en vacío sobre un techo o sobre una superficie porosa.**



Para una fijación en vacío, la superficie debe ser plana y sin agrietamientos. Para la fijación en vacío necesita una bomba de vacío (ver lista *accesorios disponibles*) y del obturador para soporte.

1 – Coloque el obturador en la base.



2 – Fije la junta de base de vacío sobre el soporte.

3 – Conecte el soporte y la bomba. Posicione la base correctamente, luego encienda la bomba.

Verifique que los cuatro tornillos de ajuste de nivel están completamente destornillados y que alcanza una sub-presión mínima -0,8 bar.

Pulsando la válvula del obturador, el soporte puede ser liberado y reajustado.

La bomba de vacío debe funcionar durante toda la duración de la operación, la misma se debe posicionar de forma tal que pueda ver el indicador de presión. Es necesario verificar la buena fijación de la base antes de comenzar a perforar.

**B- Fijación de la base mediante clavija**

Los soportes Virax son suministrados con 2 tipos de clavijas:



Clavija para  
hormigón;  
No reutilizable



Clavija para bloques,  
ladrillos, etc.;  
Reutilizable

Si el obturador está fijo y si tiene la junta de base de vacío bajo el soporte, es necesario retirarla. Para retirar el obturador:

- 1 – Afloje y retire el tornillo de cabeza hueca.
- 2 – Retire el obturador y su junta de la base.

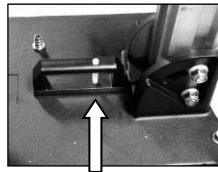
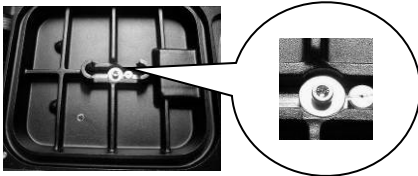

3 - Marque la posición del orificio de fijación que debe perforarse.

4 – Perfore el orificio ( $\varnothing$  15) de 50 mm de profundidad (A). Inserte la clavija M12 (B), e introdúzcala mediante la herramienta de inserción (C).

5 – Inserte el tornillo de apriete rápido (D) en la clavija.

6 – Coloque la base, luego fije la arandela (E) y la tuerca de fijación (F) sobre el tornillo de apriete rápido (D)

7 – Apriete la tuerca (F) por medio de una llave SW 27

8 – Antes y después del apriete de la tuerca (F), ajuste los 4 tornillos de seguridad para el ajuste de la superficie.

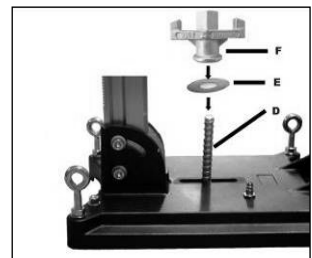
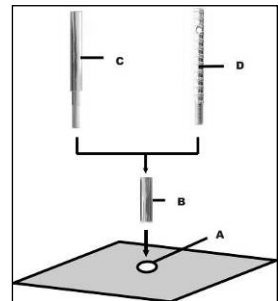

Usted debe verificar si el soporte está fijado sólidamente

### 3 – Montaje de la perforadora en el soporte



**¡Atención al colocar la máquina! Riesgos de lesiones. ¡Utilice guantes de protección!**

**¡Para utilizar la perforadora, lea y siga estrictamente el modo de empleo y las instrucciones de seguridad indicadas en el manual de la perforadora!**

#### A – Ensamblaje de la perforadora Virax 050116 en el soporte 050111



La fijación es una fijación rápida a prisma.

1 – Deslice la perforadora Virax en el emplazamiento

2 – Apretar a través de la palanca de apriete lateral.

#### B – Ensamblaje de las perforadoras Virax 050126 y 050136 en el soporte 050121



1 – Desplace el soporte de guía hacia arriba a través de la manivela hasta que se bloquee.

2 – Utilice la manivela para destornillar la placa de soporte. Retire la placa



3 – Inserte los 4 tornillos con cabeza hueca M8 x 20 (suministrados con el soporte) para fijar la placa de soporte en la perforadora. El acoplamiento se efectúa del mismo lado que el selector de velocidad de la perforadora. Atornille los 4 tornillos.

4 – Inserte la perforadora con la placa de fijación en el soporte y apriétela con la manivela.

ES - TRADUCCIÓN DE LAS INSTRUCCIONES ORIGINALES  
**III - Perforación**

Precauciones de empleo: remítase a la parte *Consignas de seguridad específicas*

Fase de perforación: remítase al manual de la perforadora

**Perforación inclinada**

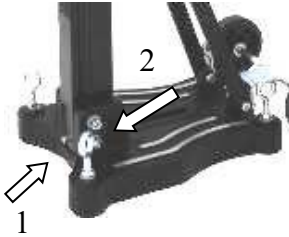

1. Retire la tuerca(1) que sujeta la columna a 90°.

2. Afloje el perno lateral (2) entre el bastidor y la columna.

3. Desenrosque la espiga (3) con la palanca.

4. Gire la columna hasta el ángulo deseado.

5. Vuelva a apretar los dos tornillos y la espiga.



ATENCIÓN al realizar una perforación inclinada, el arranque de la perforadora debe realizarse lentamente.

**Perforación con agua**

Para el empleo de la corona con enfriamiento por agua, recomendamos la utilización de un recuperador de agua. El mismo se fija a los tornillos de la base, y garantiza una perforación limpia.

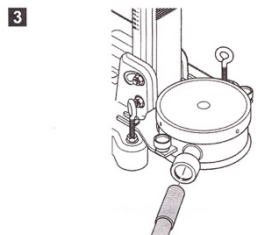
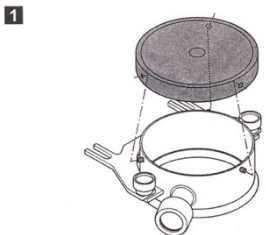
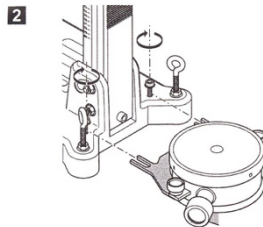
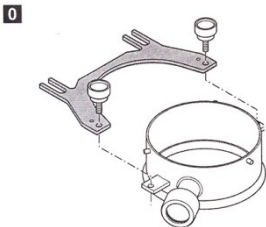

## IV - Desmontaje



1. Instale el conjunto del sistema y bloquee la perforadora en el soporte posición arriba.
2. Desmonte la corona.
3. Afloje la placa de fijación y retire la perforadora y la placa del soporte
4. Afloje la tuerca de mariposa (F) de la base (ver parte 2.B- Fijación de la base por medio de clavijas. **Mantenga firmemente el soporte mientras efectúe esta operación.**
5. Retire el soporte, y afloje el tornillo de apriete rápido (D) (ver parte 2.B).

## V – Cuidado y mantenimiento

- Conserve el soporte limpio, especialmente el engranaje y las 4 piezas que deslizan. El conjunto debe lubricarse regularmente para un correcto funcionamiento. Las piezas deben desplazarse sin sacudidas para obtener un buen rendimiento.
- Cada 10 perforaciones, control del soporte: Si hay dificultades de desplazamiento en la corona, o al contrario demasiado vibraciones, proceda al reajuste de la guía como se indica:

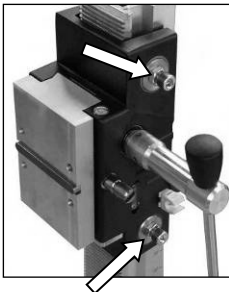

1. Utilice una llave Allen SW 17 para aflojar los tornillos de cabeza hexagonal.
2. Ajuste los dos tornillos de cabeza hueca con un destornillador SW 8.
3. Apriete los tornillos y verifique si la cabeza se desliza sin esfuerzo.

**Búsqueda de error**

<b>Problema</b>	<b>Causas posibles</b>	<b>Acciones a efectuar</b>
Demasiado holgura de la unidad de perforación (vibración)	El soporte está desbloqueado	<b>Apriete la tuerca mariposa</b>
	La guía tiene demasiado holgura	<b>Reajuste la guía (ver. Parte Cuidado y mantenimiento)</b>
	Patín de apriete desgastado	<b>Reemplace el patín de apriete (SAV Virax)</b>

**Garantía**

De conformidad con nuestras condiciones generales de venta, el plazo de garantía de los soportes es de 2 años (justificación por factura u orden de entrega)

Se excluyen los daños resultantes de una utilización incorrecta, de una sobrecarga o de una manipulación no conforme. El producto no debe haber sido desarmado.

La lista de las piezas sueltas se encuentra al final del manual.

Parabéns por ter adquirido este produto Virax e obrigado pela confiança que depositou em nós. A Virax, um importante nome no fabrico e na comercialização de ferramentas para as profissões das instalações sanitárias e da climatização acompanha-o na sua actividade quotidiana: Virax, para que possa exprimir o seu talento.



Esta documentação foi realizada com cuidado para que possa utilizar a máquina no seu melhor e com toda a segurança. Insistimos na importância de ler atentamente este manual de instruções antes de utilizar a máquina e guardá-lo próximo da máquina. Além disso, siga as informações gerais de segurança no documento fornecido em separado.

## Instruções de segurança

As instruções e avisos importantes são apresentados por símbolos na máquina.



**Atenção: Regras de segurança**



**Atenção: Tensão perigosa**



**Atenção: Superfície quente**



**A ferramenta, a broca e o suporte são pesados  
Atenção: Risco de esmagamento**



**Perigo de rasgões ou de cortes**

Para sua segurança, devem ser tomadas algumas medidas de segurança:



**Utilize uma protecção auditiva**



**Utilize óculos de protecção**



**Utilize um capacete de segurança**



**Utilize luvas de protecção**



**Utilize calçado de segurança**



**Desligue a ferramenta antes de qualquer trabalho na máquina**

## **Instruções de segurança**

As colunas suporte Virax ref. 050111 e 050121 são produtos que podem apresentar certos perigos. Por isso, é importante respeitar as instruções seguintes de modo a evitar sofrer ou fazer com que alguém sofra ferimentos ou lesões que podem ser graves. As colunas suporte Virax ref. 050111 e 050121 são apenas para uma utilização profissional e só podem ser utilizadas por pessoas competentes. As regras da arte em utilização na construção e os trabalhos públicos devem ser sempre respeitadas

### **- Instruções de segurança gerais**

Ver documento anexo ao manual

Importante: A sociedade Virax não será responsável por acidentes resultantes de uma utilização do produto diferente daquela para a qual foi concebido.

### **- Instruções de segurança específicas**

- A coluna suporte 050111 é concebida para perfuradoras através de uma fixação rápida por prisma. O diâmetro máximo de perfuração não pode exceder os 160 mm
- A coluna suporte 050121 é concebida para perfuradoras através de uma placa de fixação. O diâmetro máximo de perfuração não pode exceder os 350 mm
- Quando perfurar a uma altura superior à sua cabeça, utilize sempre um recuperador de água.
- Certifique-se a cada utilização de que os parafusos estão bem fixados para uma utilização com toda a segurança.
- Mantenha o seu local de trabalho limpo e suficientemente iluminado.
- Cingir-se à regulamentação no que diz respeito ao cabo eléctrico aquando da utilização da perfuradora. A alimentação eléctrica não deve estar danificada.
- Mantenha todas as pessoas afastadas para evitar os acidentes. Espaço necessário para uma utilização com toda a segurança: cerca de 2 m
- Certificar-se de que todos os blocos para perfurar estão bem fixos.
- Antes de perfurar, certificar-se de que não entra em contacto com uma conduta de gás, água ou electricidade.
- Preste atenção para não perfurar peças em ferro num muro ou pavimento, pode acabar por provocar acidentes na utilização com água.
- Certifique-se de que ninguém é ferido pela broca quando ela recua.
- Certifique-se de que a broca está bem fixa. Utilize uma broca em função do material a perfurar.
- Evite adoptar uma posição fatigante para o corpo; verifique a solidez do seu apoio no solo e conserve sempre o equilíbrio.
- Tenha cuidado para não perfurar materiais com amianto.
- Evite exercer uma pressão demasiado grande na broca.

**I - Dados técnicos****Colunas suporte 050111 & 050121 para perfuradoras VIRAX**

	<b>050111</b>	<b>050121</b>
<b>Dimensões</b>	380 x 250 x 1.200 mm	520 x 330 x 1.100 mm
<b>Comprimento do suporte</b>	1.000 mm	
<b>Peso</b>	13 kg	20,5 kg
<b>Diâmetro máximo da broca</b>	<b>160 mm</b>	<b>350 mm</b>
<b>Inclinação</b>	0° a 45°	
<b>Alavanca de travão</b>	Sim	
<b>Bloqueio na posição</b>	Sim	
<b>Fixação do motor</b>	Rápida por prisma	Por aperto de placa
<b>Posicionamento</b>	4 parafusos de posicionamento e 2 níveis	
<b>Função com perfuradoras Virax</b>	<b>050116</b>	<b>050126 e 050136</b>

**Acessórios disponíveis**

<b>Descrição</b>	<b>Ref. 050110</b> (Coluna suporte 050111 + Perfuradora 050116)	<b>Ref. 050120</b> (Coluna suporte 050121 + Perfuradora 050126)	<b>Ref. 050130</b> (Coluna suporte 050121 + Perfuradora 050136)
Jogo de fixações	050141		
Obturador	050114	050124	
Bomba de vácuo	050043		
Junta da base para vácuo	050115	050125	
Recuperador de água	050112	050122	050132
Junta para recuperador	050113	050123	050133
Anilha anti-bloqueio	050139		
Jogo de 2 rodas	050119	Fornecido de série	

**As colunas suporte são fornecidas com:**

- 1 chave SW 6 e 1 chave SW 8,
- 1 jogo de fixação (ref. Virax 050141)
- 1 alavanca de travão
- 1 alavanca de aperto para perfuradora (apenas coluna suporte 050111)
- 4 parafusos M8 x 20 para placa de fixação para perfuradora (apenas coluna suporte 050121)

## II - Montagem

### 1 - Montagem da alavanca

- Monte a alavanca (1) do lado esquerdo ou direito (2) em função do trabalho a executar
- Certifique-se de que a alavanca está bem fixa: deve ouvir um estalido de fixação

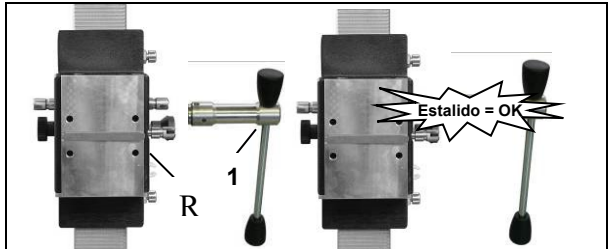

### 2 - Montagem da coluna suporte na superfície a perfurar

A - Fixação da base ao solo através da bomba de vácuo

**Não utilizar a fixação para vácuo num tecto assim como numa superfície porosa.**



Para uma fixação para vácuo, a superfície deve ser plana e sem fissuras. Para a fixação para vácuo necessita de uma bomba para vácuo (ver lista *acessórios disponíveis*) e do obturador para coluna suporte.



1 - Coloque o obturador na base.

2 - Fixe a junta da base para vácuo na coluna suporte.

3 - Ligue a coluna suporte e a bomba. Posicione correctamente, de seguida ligue a bomba.

Certifique-se de que os quatro parafusos de regulação de nível estão completamente desapertados e de que atinge, no mínimo, uma sub-pressão de -0,8 bar.

Ao pressionar a válvula do obturador, a coluna suporte pode ser desengatada e reajustada.

A bomba de vácuo deve funcionar durante toda a duração da operação; ele deve ser posicionada de forma tal que possa ver o indicador de pressão. É necessário verificar a boa fixação da coluna suporte antes de começar a perfurar.

**B- Fixação da base através de cavilha**

As colunas suportes Virax são fornecidas com 2 tipos de cavilhas:



Cavilha para  
betão;  
Não reutilizável



Cavilha para tijolos...;  
Reutilizável

Se o obturador estiver fixado e se tiver a junta da base para vácuo na coluna suporte, é necessário retirá-las. Para retirar o obturador:

- 1 - Desaperte e retire o parafuso de cabeça cilíndrica.
- 2 - Retire o obturador e a sua junta da base.

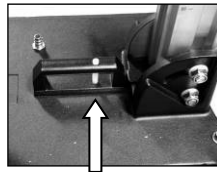
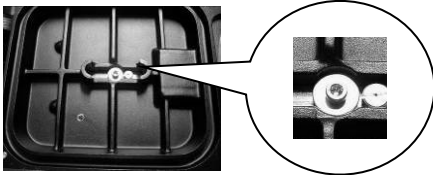

3 - Marque a posição do orifício de fixação que deve ser perfurado.

4 - Perfure o orifício ( $\varnothing$  15) em 50 mm de profundidade (A). Introduza a cavilha M12 (B) e pressione-a através da ferramenta de inserção (C).

5 - Introduza o parafuso de aperto rápido (D) na cavilha.

6 - Coloque a coluna suporte, de seguida, fixe a anilha (E) e a porca de fixação (F) no parafuso de aperto rápido (D)

7 - Aperte a porca (F) através de uma chave SW 27

8 - Antes e após o aperto da porca (F), regule os 4 parafusos para o ajuste na superfície.

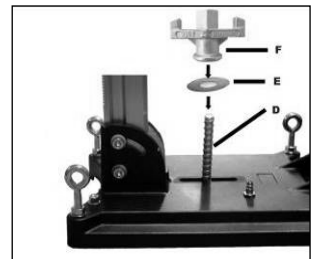
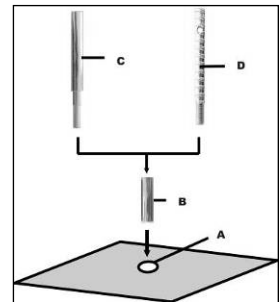

Deve certificar-se de que o suporte está bem fixo

### 3 - Montagem da perfuradora na coluna suporte



**Atenção aquando da colocação da máquina!  
Riscos de ferimentos. Utilize luvas de protecção!**

**Para utilizar a perfuradora, leia e siga atentamente o modo de utilização e as instruções de segurança indicadas no manual da perfuradora!**

#### A - Montagem da perfuradora Virax 050116 na coluna suporte 050111



A fixação é uma fixação rápida de prisma.

1 - Deslize a perfuradora Virax no alojamento

2 – Aperte com a ajuda da alavanca de aperto lateral.

#### B - Montagem das perfuradoras Virax 050126 e 050136 na coluna suporte 050121



1 - Desloque o suporte de guiamento para cima com a ajuda da manivela até bloquear.

2 - Utilize a manivela para desapertar a placa de retenção. Retire a placa



3 - Introduza os 4 parafusos de cabeça cilíndrica M8 x 20 (fornecidos com a coluna suporte) para fixar a placa de retenção na perfuradora. O engate faz-se do mesmo lado que o selector de velocidade da perfuradora. Aperte os 4 parafusos.

4 - Introduza a perfuradora com a placa de retenção na coluna suporte e aperte-a com a ajuda da manivela.

PT - TRADUÇÃO DO MANUAL ORIGINAL  
**III - Perfuração**

Precauções de utilização: consulte a secção Instruções de segurança específicas

Fase de perfuração: consulte o manual da perfuradora

### Perfuração inclinada

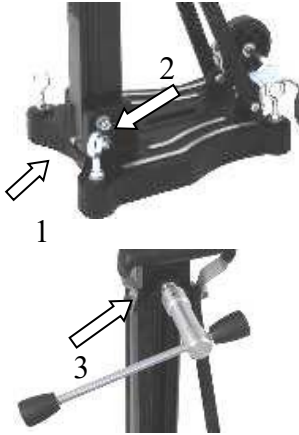

1. Remova a porca (1) que fixa a coluna a 90°.

2. Desaperte o parafuso lateral (2) entre a estrutura e a coluna.

3. Desaperte o grampo (3) com a alavanca.

4. Rode a coluna segundo o ângulo pretendido.

5. Volte a apertar os dois parafusos e o grampo.

ATENÇÃO aquando de uma perfuração inclinada, o arranque da perfuradora deve ser feito muito lentamente.

### Perfuração com água

Para a utilização da broca com arrefecimento com água, é aconselhável utilizar um recuperador de água. Esta é fixa nos parafusos da base e garante uma perfuração adequada.

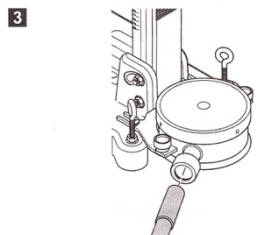
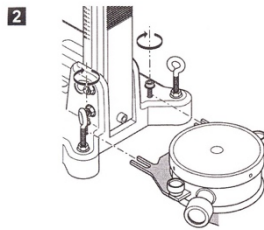
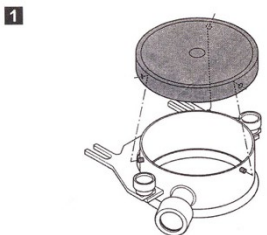
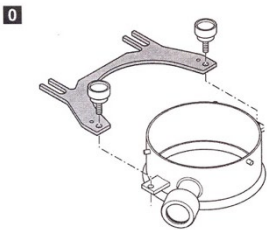

## IV - Desmontagem



1. Monte novamente o conjunto do sistema e bloqueie a perfuradora na coluna suporte na posição alta.
2. Desmonte a broca.
3. Desaperte a placa de fixação e retire a perfuradora e a placa da coluna suporte.
4. Desaperte a porca de orelhas (F) da base (ver secção 2.B- Fixação da base através de cavilha. **Fixe bem a coluna suporte durante esta operação.**
5. Retire a coluna suporte; e desaperte o parafuso de aperto rápido (D) (ver secção 2.B).

## V – Cuidado e manutenção

- Mantenha o suporte limpo, especialmente a engrenagem e as 4 peças que deslizam. O conjunto deve ser lubrificado regularmente para um bom funcionamento. As peças devem ser substituídas sem ressaltos para obter bons desempenhos.
- A cada 10 perfurações, controle a coluna suporte: se houver dificuldades de deslocamento na coluna ou, inversamente, demasiadas vibrações, proceda ao ajuste do guiamento conforme indicado:

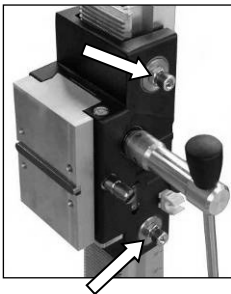

1. Utilize uma chave Allen SW 17 para desapertar os parafusos sextavados.
2. Ajuste os dois parafusos de cabeça cilíndrica com uma chave de parafusos SW 8.
3. Aperte os parafusos e verifique se a cabeça se desloca sem esforço.

**Pesquisa de erros**

<b>Problema</b>	<b>Causas possíveis</b>	<b>Ações a realizar</b>
Demasiada folga da unidade de perfuração (vibração)	O suporte é desbloqueado	Aperte a porca de orelhas
	O guiamento tem demasiada folga	Ajuste o guiamento (ver. Secção Cuidado e manutenção)
	Sapata de aperto gasta	Substitua a sapata de aperto (SAV Virax)

**Garantia**

Em conformidade com as nossas condições gerais de venda, o prazo de garantia das colunas suporte é de 2 anos (justificação por factura ou nota de entrega)

Os danos resultantes de uma utilização anormal, de uma sobrecarga ou de uma manipulação não conforme são excluídos. O produto não devia ter sido desmontado.

A lista de peças desmontadas encontra-se no final do manual.

Wij danken u voor de aankoop van dit product van Virax, en voor het vertrouwen dat u in ons stelt. Virax is een belangrijke speler voor de fabricage en de verkoop van gereedschap aan de sector van sanitaire installaties en van klimaattechnologie, en staat u in uw dagelijkse leven bij. Virax brengt uw talent tot uitdrukking.



Deze documenten werden met zorg opgesteld zodat u de machine zo goed mogelijk en in alle veiligheid kunt gebruiken. We drukken erop dat het belangrijk is dat u deze gebruikershandleiding aandachtig leest vóór u de machine gebruikt, en dat u ze in de directe nabijheid van de machine bewaart. Bovendien moet u de algemene veiligheidsrichtlijnen naleven die worden vermeld op het apart meegeleverde blad.

## Veiligheidsrichtlijnen

Deze belangrijke instructies en waarschuwingen worden weergegeven door symbolen op de machine.



**Opgelet: Veiligheidsregels**



**Opgelet: Gevaarlijk voltage**



**Opgelet: Heet oppervlak**



**Het gereedschap, de kernboor en de steun zijn zwaar  
Opgelet: Risico op verpletterd worden**



**Gevaar op scheurwonden en snijwonden**

Voor uw veiligheid moeten enkele veiligheidsmaatregelen in acht worden genomen:



**Draag een geluidwerende helm**



**Draag een veiligheidsbril**



**Draag een veiligheidshelm**



**Draag werkhandschoenen**



**Draag veiligheidsschoenen**



**Ontkoppel het apparaat vóór u werkzaamheden aan het apparaat uitvoert.**

## **Veiligheidsrichtlijnen**

De statieven Virax ref. 050111 en 050121 zijn producten waaraan bepaalde risico's verbonden zijn. Daarom is het belangrijk dat u de volgende richtlijnen goed naleeft om te vermijden dat u of anderen verwondingen of ernstig letsel oplopen. De statieven Virax ref. 050111 en 050121 dienen enkel voor professioneel gebruik en mogen alleen worden gebruikt door bekwame personen. De gebruiksregels die gelden in gebouwen en op openbare werken, moeten altijd worden nageleefd.

### **- Algemene veiligheidsrichtlijnen**

Zie blad meegeleverd met de gebruikershandleiding.

Belangrijk: Virax kan niet aansprakelijk worden gesteld voor ongelukken die zich voordoen na gebruik van het product voor andere doeleinden dan waarvoor het werd ontworpen.

### **- Specifieke veiligheidsrichtlijnen**

- Het statief 050111 is ontworpen voor kernboormachines voor een snelkoppeling met prisma. De maximumdoorsnede van de doorboring mag niet groter zijn dan 160 mm
- Het statief 050121 is ontworpen voor kernboormachines met een bevestigingsplaat. De maximumdoorsnede van de doorboring mag niet groter zijn dan 350 mm
- Als u boven uw hoofd boort, moet u altijd een waterrecuperator gebruiken
- Controleer bij elk gebruik of de schroeven goed zijn bevestigd om in alle veiligheid te kunnen werken.
- Zorg dat de werkplaats schoon blijft en voldoende verlicht is.
- Leef de regels betreffende elektriciteitskabels na als u de kernboormachine gebruikt. De stroomtoevoer mag niet beschadigd zijn.
- Hou iedereen op afstand om ongelukken te vermijden. Afstand nodig om in alle veiligheid te werken: ongeveer 2 m.
- Controleer of de te doorboren blokken goed vast zitten.
- Vóór u boort moet u controleren of u geen gasleiding, waterleiding of elektriciteitsleiding kunt raken.
- Let erop dat u geen metalen stukken doorboort in een muur of vloer, u kunt eventueel ongelukken veroorzaken door gebruik met water.
- Wees er zeker van dat niemand gewond wordt door de boorkern als hij eruit springt.
- Controleer of de kernboor goed vast zit. Gebruik een kernboor die past bij het materiaal waarin moet worden geboord.
- Vermijd dat u een vermoeiende houding aanneemt: zorg ervoor dat u stevig op de grond steunt en dat u op elk moment in evenwicht bent.
- Zorg ervoor dat u niet in materiaal boort waarin asbest zit.
- Vermijd dat u te veel druk uitoefent op de kernboor.

## I - Technische kenmerken

### Statieven 050111 & 050121 voor kernboormachines van VIRAX

	050111	050121
<b>Afmetingen</b>	380 x 250 x 1200 mm	520 x 330 x 1100 mm
<b>Lengte van de steun</b>	1000 mm	
<b>Gewicht</b>	13 kg	20,5 kg
<b>Maximumdoorsnede van kernboor</b>	<b>160 mm</b>	<b>350 mm</b>
<b>Hellingshoek</b>	0° à 45°	
<b>Remhendel</b>	Ja	
<b>Positieblokkering</b>	Ja	
<b>Bevestiging van motor</b>	Snel met prisma	Met vastschroeven van plaat
<b>Positionering</b>	4 positieschroeven en 2 hoogten	
<b>Werkt met kernboormachines Virax</b>	<b>050116</b>	<b>050126 en 050136</b>

### Beschikbare accessoires

Beschrijving	Ref. 050110 (Statief 050111 + Kernboormachine 050116)	Ref. 050120 (Statief 050121 + Kernboormachine 050126)	Ref. 050130 (Statief 050121 + Kernboormachine 050136)
Set voor bevestiging	050141		
Waterafsluitkraan	050114	050124	
Vacuümpomp	050043		
Dichting voor vacuümsokkel	050115	050125	
Waterrecuperator	050112	050122	050132
Dichting voor recuperator	050113	050123	050133
Anti-blokkeringsring	050139		
Set van 2 wielen	050119	Standaard geleverd	

### De statieven worden geleverd met

- 1 sleutel SW 6 en 1 sleutel SW 8,
- 1 bevestigingsset (ref. Virax 050141)
- 1 remhendel
- 1 spanhendel voor kernboormachine (alleen statief 050111)
- 4 schroeven M8 x 20 voor bevestigingsplaat voor kernboormachine (alleen statief 050121)

## II - Montage

### 1 - Montage van de hendel

- Monteer de hendel (1) links of rechts (2) volgens het uit te voeren werk.
- Controleer of de hendel goed vast zit: u moet een bevestigingsklik horen

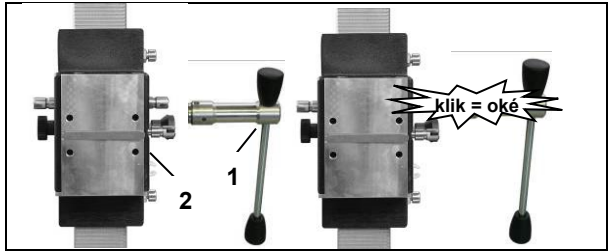

### 2 - Montage van het statief op de te kernen oppervlakte

- Bevestigen van de sokkel op de grond met behulp van de vacuÛmpomp

**Gebruik de vacuÛmbevestiging niet op een plafond of op een poreuze oppervlakte**



Voor vacuÛmbevestiging moet de oppervlakte vlak en vrij van barstjes zijn. Voor een vacuÛmbevestiging hebt u een vacuÛmpomp nodig (zie lijst met *beschikbare accessoires*) en de waterafsluitkraan voor het statief.

1 - Plaats de afsluiter op de voet.

2 – Bevestigd de dichting voor vacuÛmsokkel op het statief.



3 - Verbind het statief en de pomp. Plaats de sokkel correct en schakel daarna de pomp in.

Controleer of de vier afstelschroeven voor de hoogte volledig losgeschroefd zijn en dat u een onderdruk van minstens -0,8 bar bereikt.

Door op de klep van de waterafsluitkraan te duwen, kan het statief worden losgemaakt en weer afgesteld.

De vacuÛmpomp moet gedurende de hele operatie werken. Ze moet op zo'n manier worden geplaatst dat u de drukmeter kunt zien. U moet controleren of het statief goed is bevestigd vóór u begint te boren.

**B- Bevestiging van de sokkel met een plug**

De statieven van Virax worden geleverd met 2 typen pluggen:



Pluggen voor  
beton;  
Niet herbruikbaar



Pluggen voor bindstenen,  
bakstenen... ;  
Herbruikbaar

Als de waterafsluitkraan bevestigd is en als de dichting voor de vacuümsokkel op het statief zit, moeten ze worden verwijderd. Om de waterafsluitkraan te verwijderen:

- 1 - Draai de schroef met holle kop los, en verwijder ze.
- 2 - Verwijder de waterafsluitkraan en de dichting van de sokkel.

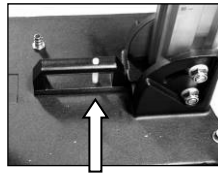
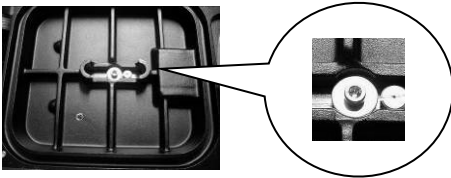

3 - Markeer de positie van het bevestigingsgat dat moet worden geboord.

4 - Boor het gat ( $\varnothing 15$ ) tot op 50 mm diepte (A). Stop er de plug M12 (B) in, en drijf ze erin met het invoergereedschap (C).

5 - Stop de snelspanschroef (D) in de plug.

6 - Duw op het statief, bevestig daarna de ring (E) en de bevestigingsmoer (F) op snelspanschroef (D).

7 - Span de moer (F) aan met een sleutel SW 27

8 - Vóór en na het aanhalen van de moer (F) stelt u met de 4 aanslagschroeven af op het oppervlak.

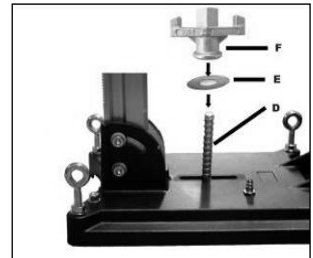
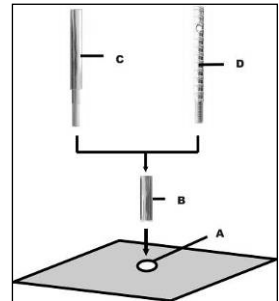

U moet controleren of de steun goed vast staat.

### 3 - Montage van de kernboormachine op het statief



**Pas op terwijl u de machine plaatst! Risico op verwondingen Draag werkhandschoenen!**

**Om de kernboormachine te gebruiken moet u de gebruikershandleiding en de veiligheidsinstructies vermeld in de handleiding van de kernboormachine lezen en zorgvuldig naleven!**

#### A - Assemblage van de kernboormachine Virax 050116 op statief 050111



De bevestiging is een snelkoppeling met prisma.

1 - Laat de kernboormachine Virax in de houder glijden

2 – Draai vast met spanhendel aan de zijkant

#### B - Assemblage van de kernboormachines Virax 050126 en 050136 op statief 050121



1 - Verplaats de geleidingssteun met de zwengel naar boven tot hij is geblokkeerd.

2 - Gebruik de zwengel om de stelplaat los te schroeven. Verwijder de plaat



3 – Voer de 4 schroeven met holle kop M8 x 20 (meegeleverd met het statief) in om de stelplaat te bevestigen op de kernboormachine. De koppeling zit aan dezelfde kant als de snelheidsschakelaar van de kernboormachine. Schroef de 4 schroeven vast.

4 - Voer de kernboormachine met de stelplaat in het statief en zet ze daar vast met behulp van de zwengel.

### III - Doorboren

Voorzorgen: raadpleeg het deel Specifieke veiligheidsrichtlijnen

Boorfase: raadpleeg de handleiding van de kernboormachine

#### Boren onder een hoek

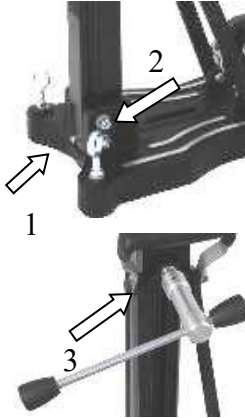

1. Verwijder de moer (1) die de kolom op 90° houdt.
2. Draai de bout aan de zijkant (2) tussen het frame en de kolom los.
3. Schroef de klem (3) los met behulp van de hendel.
4. Draai de kolom naar de gewenste hoek.
5. Draai de twee schroeven en de klem weer vast.

**OPGELET** bij boren onder een hoek moet het boren heel traag beginnen.

#### Boren met water

Om de kolom te gebruiken met waterkoeling raden we aan om een waterrecuperator te gebruiken. Die wordt met schroeven op de sokkel vastgezet, en garandeert een gladde doorboring.

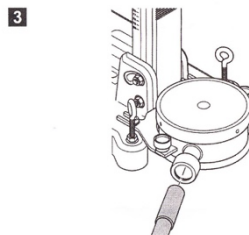
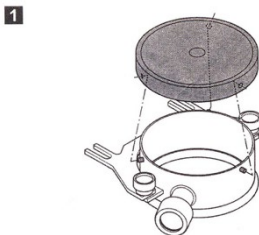
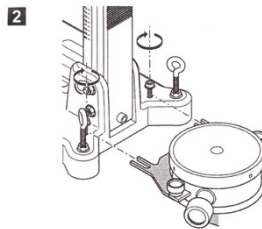
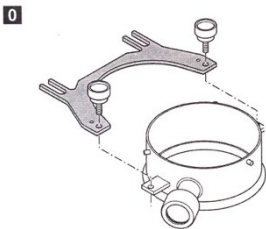

## IV - Demontage



1. **Hermonteer het hele systeem en blokkeer de kernboormachine op het statief in de hoge positie.**
2. **Demonteer de kernboor.**
3. **Schroef de bevestigingsplaat los en verwijder de kernboormachine en de plaat van het statief**
4. **Schroef de vlindermoer (F) van de sokkel los (zie deel 2 B - Bevestiging van de sokkel met een plug. Hou het statief tijdens deze handeling stevig vast.**
5. **Verwijder het statief; en schroef de snelspanschroef (D) los (zie deel 2.B)**

## V – Behandeling en onderhoud

- Hou de steun schoon, vooral het drijfwerk en de 4 onderdelen die schuiven. Voor een goede werking moet het geheel regelmatig worden gesmeerd. Voor goede prestaties moeten de onderdelen zich zonder schokken verplaatsen.
- Controleer om de 10 boringen het statief: als het moeilijk is om over de kolom te verschuiven, of als er te veel trillingen zijn, dan moet de geleiding worden bijgeregeld zoals vermeld.



1. Gebruik een Allensleutel SW 17 om de zeskantschroeven los te schroeven.
2. Stel de twee schroeven met holle kop bij met een schroevendraaier SW 8.
3. Draai de schroeven vast en controleer of de kop zich zonder moeite verplaatst.

**Foutlokalisatie**

<b>Probleem</b>	<b>Mogelijke oorzaken</b>	<b>Oplossingen</b>
Te veel speling op de eenheid van het kernen (vibratie)	De steun is los.	Schroef de vlindermoer weer vast
	Te veel speling op de geleiding	Stel de geleiding weer af (zie. Deel Behandeling en onderhoud)
	Versleten klempaatje	Klempaatje vervangen (SAV Virax)

**Garantie**

In overeenstemming met onze algemene verkoopvoorwaarden bedraagt de garantietermijn op de statieven 2 jaar (begindatum volgens factuur of reçu)

Schade die ontstaat door abnormaal gebruik, door overbelasting of door niet bedoeld gebruik, is uitgesloten van de garantie. Het product mag niet gedemonteerd worden.

De onderdelenlijst bevindt zich op het einde van de handleiding.

Dziękujemy za zakup produktu Virax i za okazane nam zaufanie. Virax, uznany uczestnik w rynku produkcji i sprzedaży narzędzi do systemów sanitarnych i klimatycznych, towarzyszy Państwu na co dzień: Virax umożliwia wyrażanie naszych talentów.



Niniejsza dokumentacja została starannie przygotowana, aby umożliwić jak najlepsze i jak najbezpieczniejsze użytkowanie maszyny. Zwracamy szczególną uwagę na konieczność uważnego przeczytania instrukcji przed użyciem maszyny i przechowywania instrukcji w pobliżu maszyny. Należy również postępować zgodnie z ogólnymi zaleceniami bezpieczeństwa przedstawionymi w odrębnym dokumencie.

## Zalecenia dotyczące bezpieczeństwa

Ważne instrukcje i ostrzeżenia zostały zamieszczone na maszynie w postaci symboli.



**Uwaga: Zasady bezpieczeństwa**



**Uwaga: Niebezpieczne napięcie**



**Uwaga: Gorąca powierzchnia**



**Narzędzie, korona i wspornik są ciężkie  
Uwaga: Ryzyko zgniecenia**



**Ryzyko rozerwania lub przecięcia**

Dla własnego bezpieczeństwa podejmij następujące środki ostrożności:



**Używaj słuchawek ochronnych**



**Zakładaj okulary ochronne**



**Używaj kasku budowlanego**



**Zakładaj rękawice ochronne**



**Używaj butów roboczych**



**Odcłaczaj narzędzie przed wykonaniem jakichkolwiek czynności na narzędziu**

## **Zalecenia dotyczące bezpieczeństwa**

Statywy Virax nr kat. 050111 i 050121 są produktami, które mogą stwarzać zagrożenia. Zwracaj uwagę na przestrzeganie następujących zaleceń, aby zapobiec obrażeniom ciała lub poważnym urazom albo też ich spowodowaniu u osób trzecich. Statywy Virax nr kat. 050111 i 050121 są wyłącznie przeznaczone do użytku profesjonalnego i mogą być użytkowane tylko przez osoby kompetentne. Zawsze przestrzegaj zasad sztuki podczas użytkowania w budynkach i prowadzenia robót publicznych

### **- *Ogólne zalecenia bezpieczeństwa***

Patrz dokument dołączony do instrukcji

Ważna uwaga: Firma Virax nie ponosi odpowiedzialności za wypadki powstałe w wyniku użytkowania produktu do celów niezgodnych z przeznaczeniem.

### **- *Specjalne zalecenia bezpieczeństwa***

- Statyw 050111 jest przeznaczony do wiertnic z mocowaniem pryzmatycznym. Maksymalna średnica wiercenia nie może przekraczać 160 mm
- Statyw 050121 jest przeznaczony do wiertnic mocowanych za pomocą płyty mocującej. Maksymalna średnica wiercenia nie może przekraczać 350 mm
- W przypadku wiercenia nad głową zawsze używaj zbieracza wody.
- Sprawdź przy każdym użyciu, czy śruby są prawidłowo dokręcone, aby zapewnić bezpieczeństwo obsługi.
- Utrzymuj miejsce pracy w czystości i zapewnij odpowiednie oświetlenie.
- Podczas użytkowania wiertnicy postępuj zgodnie z przepisami dotyczącymi przewodów elektrycznych. Zasilanie elektryczne nie może zostać uszkodzone.
- Aby zapobiegać wypadkom, zapewnij bezpieczną odległość osób trzecich. Przestrzeń niezbędna do zachowania bezpieczeństwa: około 2 m
- Sprawdź, czy wiercone bloczki są solidnie umocowane.
- Przed rozpoczęciem wiercenia, sprawdź, czy nie zachodzi ryzyko kontaktu z przewodami gazowymi, elektrycznymi lub rurami z wodą.
- Zwracaj uwagę, aby nie wiercić w metalu ukrytym w ścianie lub murze ze względu na ewentualne ryzyko wypadku w razie wiercenia na mokro.
- Upewnij się, że nie zachodzi ryzyko obrażeń ciała spowodowanych przez rdzeń wiertniczy podczas jego wysuwania.
- Sprawdź, czy korona jest prawidłowo umocowana. Używaj korony dostosowanej do materiału, w którym odbywa się wiercenie.
- Unikaj przyjmowania męczącej pozycji ciała; zwracaj uwagę na stabilną postawę i zachowuj równowagę przez cały czas.
- Nie wykonuj wiercenia w materiałach zawierających azbest.
- Unikaj nadmiernego nacisku na koronę.

## I - Dane techniczne

### Statywy 050111 i 050121 do wiertnic VIRAX

	<b>050111</b>	<b>050121</b>
<b>Wymiary</b>	380 x 250 x 1200 mm	520 x 330 x 1100 mm
<b>Długość wspornika</b>	1000 mm	
<b>Waga</b>	13 kg	20,5 kg
<b>Maksymalna średnica korony</b>	<b>160 mm</b>	<b>350 mm</b>
<b>Nachylenie</b>	0° do 45°	
<b>Dźwignia hamulca</b>	Tak	
<b>Blokowanie w pozycji</b>	Tak	
<b>Mocowanie silnika</b>	Szybkie, pryzmatyczne	Płyta przykręcana
<b>Ustawienie</b>	4 śruby do ustawiania i 2 poziomy	
<b>Działanie z wiertnicami Virax</b>	<b>050116</b>	<b>050126 i 050136</b>

### Dostępne akcesoria

<b>Opis</b>	<b>Nr kat. 050110</b> (Statyw 050111 + wiertnica 050116)	<b>Nr kat. 050120</b> (Statyw 050121 + wiertnica 050126)	<b>Nr kat. 050130</b> (Statyw 050121 + wiertnica 050136)
Zestaw do mocowania	050141		
Pokrywa	050114	050124	
Pompa próżniowa	050043		
Uszczelka do przyssawki próżniowej	050115	050125	
Zbieracz wody	050112	050122	050132
Uszczelka zbieracza	050113	050123	050133
Podkładka przeciwblokująca	050139		
Zestaw 2 kół	050119	Dostarczany standardowo	

### Statywy są dostarczane z następującymi elementami:

- 1 klucz SW 6 i 1 klucz SW 8,
- 1 zestaw do mocowania (nr kat. Virax 050141)
- 1 dźwignia hamulca
- 1 dźwignia zaciskowa do wiertnicy (tylko statyw 050111)
- 4 śruby M8 x 20 do płyty mocującej do wiertnicy (tylko statyw 050121)

## II - Montaż

### 1 - Montaż dźwigni

■ Zamontuj dźwignię (1) z lewej lub z prawej strony (2) w zależności od wykonywanej pracy

■ Sprawdź, czy dźwignia jest umocowana prawidłowo: musisz usłyszeć odgłos kliknięcia podczas mocowania

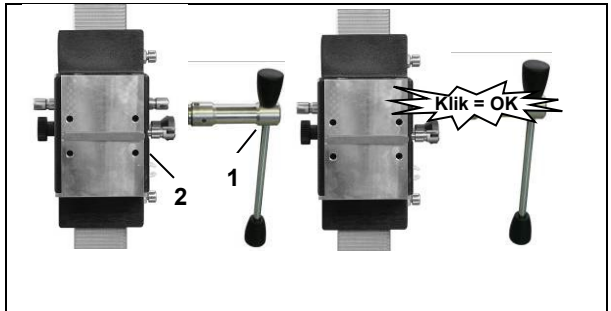

### 2 - Montaż statywu na powierzchni, w której zostanie wykonany otwór

*A - Mocowanie przyssawki na podłożu za pomocą pompy próżniowej*

**Nie stosuj mocowania próżniowego na porowatej posadzce lub powierzchni.**



Do mocowania próżniowego powierzchnia musi być płaska i bez pęknięć. Do mocowania próżniowego konieczne jest użycie pompy próżniowej (patrz lista dostępnych akcesoriów) i pokrywy do statywu.

1 - Umieścić korek na podstawie.

2 - Umocuj uszczelkę przyssawki próżniowej pod statywem.



3 - Podłącz statyw do pompy. Ustaw prawidłowo przyssawkę, następnie włącz pompę.

Sprawdź, czy cztery śruby regulacji poziomu są całkowicie odkręcone i czy zostało osiągnięte minimalne podciśnienie -0,8 bar.

Po naciśnięciu zaworu pokrywy statyw można zwolnić i wyregulować jego położenie.

Pompa próżniowa musi pracować przez cały czas trwania operacji; ustaw ją w taki sposób, aby widzieć przez cały czas wskaźnik ciśnienia. Sprawdź prawidłowe mocowanie statywu przed rozpoczęciem wiercenia.

**B- Mocowanie przyssawki za pomocą kołków**

Statywy Virax są dostarczane z 2 rodzajami kołków:



Kołki do betonu;  
Jednorazowe



Kołki do kamieni,  
cegły... ;  
Wielokrotnego użytku

Jeżeli pokrywa jest umocowana i jeżeli uszczelka przyssawki próżniowej znajduje się pod statywem, wyjmij je. Zdejmowanie pokrywy:

- 1 - Odkręć i wyjmij śrubę z łbem z gniazdem.
- 2 - Zdejmij pokrywę i uszczelkę z przyssawki.

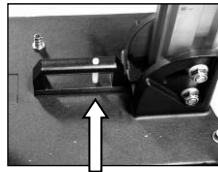
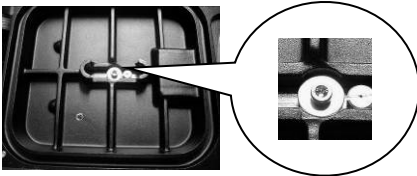

3 - Zaznacz położenie otworu mocowania, który należy wywiercić.

4 - Wywierć otwór ( $\varnothing 15$ ) o głębokości 50 mm (A). Włóż kołek M12 (B) i wciśnij go za pomocą narzędzia (C).

5 - Włóż śrubę do szybkiego montażu (D) w kołek.

6 - Ustaw statyw, a następnie załóż podkładkę (E) i dokręć nakrętkę mocującą (F) na śrubie szybkiego montażu (D)

7 - Dokręć nakrętkę (F) za pomocą klucza SW 27

8 - Przed i po dokręceniu nakrętki (F) wyreguluj 4 śruby ogranicznika regulacji na powierzchni.

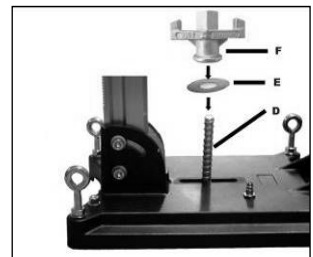
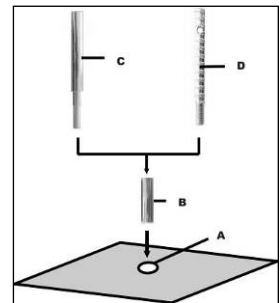

Sprawdź, czy wspornik jest prawidłowo umocowany

### 3 - Montaż wiertnicy na statywie



**Zachowaj ostrożność podczas ustawiania maszyny! Ryzyko obrażeń ciała. Zakładaj rękawice ochronne!**

**Przed użyciem wiertnicy przeczytaj instrukcję i postępuj dokładnie z jej zaleceniami oraz instrukcjami bezpieczeństwa podanymi w dokumentacji wiertnicy!**

#### A - Montaż wiertnicy Virax 050116 na statywie 050111



Mocowanie jest mocowaniem szybkim pryzmatycznym.

1 - Wsuń wiertnicę Virax w gniazdo

2 - Dokręć za pomocą bocznej dźwigni zacisku.

#### B - Montaż wiertnic Virax 050126 i 050136 na statywie 050121

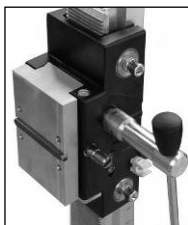

1 - Przesuń wspornik prowadzący w górę za pomocą pokrętła do momentu zablokowania.

2 - Użyj pokrętła do odkręcenia płyty mocującej. Wyjmij płytę



3 - Włóż 4 śruby z łbem z gniazdem M8 x 20 (dostarczone ze statywem) w celu zamontowania płyty mocującej do wiertnicy. Połączenie odbywa się z tej samej strony co przełącznik prędkości wiertnicy. Dokręć 4 śruby.

4 - Załóż wiertnicę z płytą mocującą na statyw i zaciśnij za pomocą pokrętła.

Środki ostrożności: patrz część Specjalne zalecenia bezpieczeństwa

Faza wiercenia: patrz instrukcja obsługi wiertnicy

### Wiercenie pod skosem

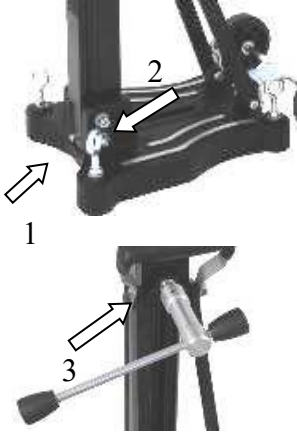

1. Odkręcić nakrętkę (1) blokującą kolumnę pod kątem 90°.
2. Poluzować śrubę boczną (2) pomiędzy ramą a kolumną.
3. Odkręcić zacisk (3) za pomocą pokrętła.
4. Obrócić kolumnę pod żądanym kątem.
5. Ponownie dokręcić dwie śruby i zacisk.

UWAGA, przy wierceniu pod skosem rozpoczęcie wiercenia musi odbywać się bardzo wolno.

### Wiercenie na mokro

Przy użyciu korony chłodzonej wodą zalecamy zastosowanie zbieracza wody. Jest on mocowany śrubą do przyssawki i zapewnia czystość wiercenia.

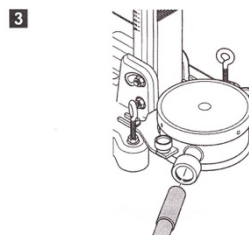
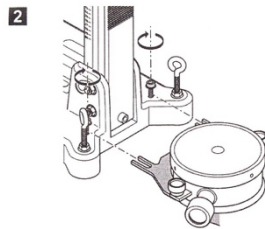
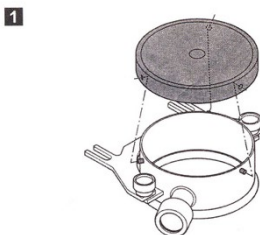
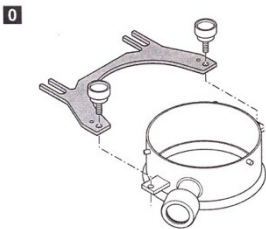

## IV - Demontaż



1. Zdemontuj system i zablokuj wiertnicę na statywie w położeniu górnym.
2. Wymontuj koronę.
3. Odkręć płytę mocowania i zdejmij wiertnicę oraz płytę statywu
4. Odkręć nakrętkę motylkową (F) przyssawki (patrz część 2.B- Mocowanie podstawy za pomocą kołków. **Podczas wykonywania tej czynności mocno przytrzymuj statyw.**
5. Zdejmij statyw i wykręć śrubę szybkiego montażu (D) (patrz część 2.B).

## V – Konserwacja

- Utrzymuj wspornik w czystości, zwłaszcza przekładnię i 4 podzespoły przesuwane. Całość należy regularnie smarować w celu zapewnienia prawidłowego działania. Części muszą przesuwać się bez szarpnięć w celu zapewnienia dobrych osiągnięć.
- Co 10 otworów sprawdzaj statyw: w razie wystąpienia trudności przy przesuwaniu na kolumnie lub w razie występowania nadmiernych wibracji wykonaj regulację prowadzenia zgodnie z opisem:

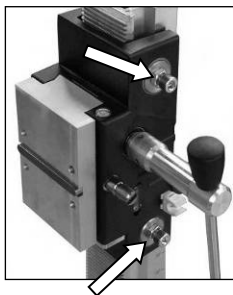

1. Użyj klucza trzpieniowego SW 17, aby odkręcić śrubę z gniazdem sześciokątnym.
2. Wyreguluj dwie śruby z łbem z gniazdem za pomocą wkrętaka SW 8.
3. Dokręć śruby i sprawdź, czy głowica przemieszcza się bez wysiłku.

**Usuwanie usterek**

<b>Problem</b>	<b>Możliwe przyczyny</b>	<b>Czynności do wykonania</b>
Za duży luz zespołu wiertnicy (wibracje)	Wspornik jest odblokowany	Dokręć nakrętkę motylkową
	Prowadnica ma za duży luz	Wyreguluj prowadzenie (patrz część Konserwacja)
	Zużyta płoza zaciskowa	Wymień płozę zaciskową (serwis Virax)

**Gwarancja**

Zgodnie z ogólnymi warunkami sprzedaży okres gwarancji na statyw wynosi 2 lata (na podstawie faktury lub dokumentu dostawy)

Uszkodzenia wynikające z nieprawidłowego użytkowania, przeciążenia lub nieprawidłowej obsługi produktu nie są objęte gwarancją. Produktu nie wolno rozmontowywać.

Lista części zamiennych znajduje się na końcu instrukcji.

## DE - ÜBERSETZUNG DER ORIGINALANLEITUNG

Wir danken Ihnen für das Vertrauen, das Sie uns mit dem Kauf dieses VIRAX-Produkts entgegengebracht haben. Virax ist einer der größten Hersteller und Händler von Werkzeugen im Bereich Sanitär- und Klimatechnik und begleitet Sie in Ihrem Alltag: Virax – zur Umsetzung Ihrer Talente.



Diese Unterlagen wurden mit großer Sorgfalt erstellt, damit Sie das Gerät sicher und optimal einsetzen können. Es ist besonders wichtig, diese Bedienungsanleitung vor der Benutzung des Geräts aufmerksam durchzulesen und sie in unmittelbarer Nähe des Geräts aufzubewahren. Befolgen Sie die allgemeinen Sicherheitshinweise in dem separat mitgelieferten Heftchen.

### Sicherheitsanweisungen

Wichtige Anweisungen und Warnhinweise werden auf dem Gerät durch Symbole veranschaulicht.



**Achtung: Sicherheitsvorschriften**



**Achtung: Gefährliche Spannung**



**Achtung: Heiße Oberfläche**



**Werkzeug, Bohrkronen und Halterungen sind schwer  
Achtung: Quetschgefahr**



**Reiß- oder Schneidgefahr**

Zu Ihrem Schutz sind bestimmte Sicherheitsmaßnahmen zu ergreifen:



**Ohrenschützer benutzen**



**Schutzbrille benutzen**



**Baustellenhelm benutzen**



**Schutzhandschuhe benutzen**



**Sicherheitsschuhe benutzen**



**Vor Eingriffen am Gerät den Netzstecker des  
Werkzeugs ziehen**

## Sicherheitsanweisungen

Die Virax-Ständer mit der Art.-Nr. 050111 und 050121 sind Produkte, die nicht ungefährlich sind. Es ist folglich wichtig, folgende Anweisungen zu beachten, um sich oder andere nicht zu verletzen und Wunden zu verhindern, die ernsthafte Folgen haben könnten. Virax-Ständer mit der Art.-Nr. 050111 und 050121 sind ausschließlich für den beruflichen Gebrauch bestimmt und dürfen nur von fachkundigen Personen benutzt werden. Die gelten Regeln des Hoch- und Tiefbaus sind grundsätzlich zu beachten.

### - **Allgemeine Sicherheitsanweisungen**

Siehe beigefügte Heftchen.

Wichtig: Die Firma Virax haftet nicht für Unfälle infolge eines Verwendungszwecks des Produkts, für welchen es nicht entwickelt wurde.

### - **Spezifische Sicherheitsanweisungen**

- Der Ständer 050111 wurde zum schnellen Einspannen von Kernbohrern mithilfe einer Prismenbacke entwickelt. Der maximale Bohrdurchmesser beträgt 160 mm.
- Der Ständer 050121 wurde zum Einspannen von Kernbohrer mithilfe einer Befestigungsplatte entwickelt. Der maximale Bohrdurchmesser beträgt 350 mm.
- Wenn Sie über Ihrem Kopf bohren, immer einen Wasserauffangvorrichtung benutzen.
- Prüfen Sie bei jeder Benutzung, ob die Schrauben richtig angezogen sind und das Gerät gefahrlos eingesetzt werden kann.
- Ihr Arbeitsplatz muss immer sauber und hell sein.
- Beachten Sie bei der Benutzung des Kernbohrers die gesetzlichen Bestimmungen über Elektrokabel. Die Stromkabel dürfen nicht beschädigt sein.
- Um Unfälle zu vermeiden, sind andere Personen fern zu halten. Der Freiraum für eine sichere Benutzung beträgt ca. 2 m
- Prüfen Sie, ob die zu durchbohrenden Blöcke gut befestigt sind.
- Vergewissern Sie sich vor dem Bohren, dass sie keine Gas-, Wasser- oder Stromleitung anbohren.
- Achten Sie darauf, dass sie keine Eisenteile in der Wand oder Decke durchbohren. Dies könnte zu Unfällen im Zusammenhang mit der Benutzung von Wasser führen.
- Vergewissern Sie sich, dass beim Herausziehen des Bohrers keine Person verletzt werden kann.
- Kontrollen Sie, ob die Bohrkronen richtig befestigt ist. Benutzen Sie eine Bohrkronen, die sich für das zu durchbohrende Material eignet.
- Nehmen Sie keine körperlich ermüdende Position ein. Achten Sie darauf, dass der Aufstand am Boden stabil ist und sie jederzeit das Gleichgewicht halten können.
- Durchbohren Sie kein asbesthaltiges Material.
- Üben Sie keinen zu starken Druck auf die Bohrkronen aus.

**I – Technische Daten****Ständer 050111 & 050121 für VIRAX-Kernbohrer**

	<b>050111</b>	<b>050121</b>
<b>Maße</b>	380 x 250 x 1200 mm	520 x 330 x 1.100 mm
<b>Länge der Halterung</b>	1.000 mm	
<b>Gewicht</b>	13 kg	20,5 kg
<b>Maximaler Durchmesser der Bohrkronen</b>	<b>160 mm</b>	<b>350 mm</b>
<b>Neigung</b>	0° bis 45°	
<b>Bremshebel</b>	Ja	
<b>Feststellen</b>	Ja	
<b>Motorbefestigung</b>	Schnellbefestigung mit Prisma	Durch Anschrauben der Platte
<b>Positionierung</b>	4 Positionierungsschrauben und 2 Wasserwagen	
<b>Einsatz mit Virax-Kernbohrer</b>	<b>050116</b>	<b>050126 und 050136</b>

**Erhältliche Zubehörteile**

<b>Beschreibung</b>	<b>Art.-Nr. 050110</b> (Ständer 050111 + Kernbohrer 050116)	<b>Art.-Nr. 050120</b> (Ständer 050121 + Kernbohrer 050126)	<b>Art.-Nr. 050130</b> (Ständer 050121 + Kernbohrer 050136)
Befestigungssatz	050141		
Verschluss	050114	050124	
Vakuumpumpe	050043		
Sockeldichtung	050115	050125	
Wassersammler	050112	050122	050132
Dichtung für Sammler	050113	050123	050133
Anti-Blockier-Scheibe	050139		
Satz Räder (2)	050119	Als Standardausrüstung mitgeliefert	

**Die Bohrstände werden geliefert mit:**

- 1 Schlüssel SW 6 und 1 Schlüssel SW 8,
- 1 Befestigungsset (Art.-Nr. Virax 050141)
- 1 Bremshebel
- 1 Spannhebel für Kernbohrer (nur Ständer 050111)
- 4 Schrauben M8 x 20 für Kernbohrer-Befestigungsplatte (nur Ständer 050121)

DE - ÜBERSETZUNG DER ORIGINALANLEITUNG  
**II - Montage**

### 1 – Montage des Hebels

- Montieren Sie den Hebel (1) an der linken oder rechten Seite (2), je nach dem, welche Arbeit durchzuführen ist.
- Prüfen Sie, ob der Hebel richtig befestigt ist: Man muss ihn einrasten hören.

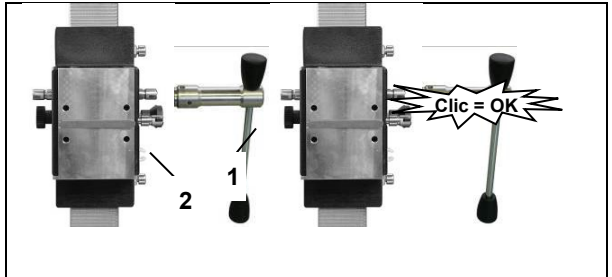

### 2 – Montieren des Ständers auf die zu durchbohrende Fläche

#### A – Befestigung des Sockels am Boden mithilfe der Vakuumpumpe

**Die vakuumunterstützte Spannvorrichtung nicht an der Decke oder einer porösen Oberfläche benutzen.**



Bei Einsatz einer vakuumunterstützten Spannvorrichtung muss die Oberfläche eben und frei von Rissen sein. Für den Einsatz einer vakuumunterstützten Spannvorrichtung brauchen Sie eine Vakuumpumpe (siehe Liste der erhältlichen Zubehörteile) und eine Verschlussdichtung für den Ständer.

1 – Setzen Sie den Verschluss auf die Basis.

2 – Befestigen Sie die vakuumunterstützte Dichtung des Sockels unter dem



Ständer.

3 – Schließen Sie den Ständer an die Pumpe an. Positionieren Sie den Sockel richtig und schalten Sie die Pumpe ein.

Prüfen Sie, ob die vier Höheneinstellschrauben vollkommen aufgeschraubt sind und Sie einen Unterdruck von mindestens -0,8 bar erzielen.

Durch Druck auf das Ventil der Verschlussdichtung kann der Ständer ausgehoben und verstellt werden.

Die Vakuumpumpe muss während des Vorgangs in Betrieb sein. Sie ist so zu positionieren, dass Sie den Druckmesser sehen. Kontrollieren Sie vor dem Bohren, ob der Ständer richtig befestigt ist.

**B – Befestigung des Sockels mit Hilfe eines Dübels**

Virax-Ständer werden mit zwei Arten von Dübeln geliefert:



Dübel für Beton;  
Einwegdübel



Dübel für Blockstein,  
Ziegel... ;  
Wiederverwendbar

Ist die Verschlussplatte befestigt und befindet sich die vakuumunterstützte Dichtung unter dem Sockel, sind die Dübel zu entfernen. Zum Entfernen der Verschlussplatte:

- 1 – Die Inbusschraube lösen und abnehmen.
- 2 – Verschluss und Sockeldichtung abnehmen.

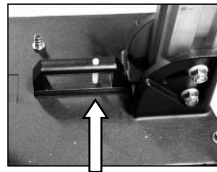

3 – Die Position des zu durchbohrenden Befestigungslochs kennzeichnen.

4 – Das Loch (Ø 15) 50 mm tief bohren (A). Den Dübel M12 (B) einsetzen und mit dem Einsetz-Werkzeug (C) komplett einschieben.

5 – Die Schnellspannschraube (D) in den Dübel einsetzen.

6 – Den Bohrstander hinstellen, die Unterlegscheibe (E) und die Befestigungsmutter (F) auf der Schnellspannschraube (D) befestigen.

7 – Die Mutter (F) mit einem Schlüssel SW 27 festziehen.

8 – Vor und nach dem Anziehen der Mutter (F) die 4 Arretierungsschrauben so einstellen, dass sie mit der Oberfläche abschließen.

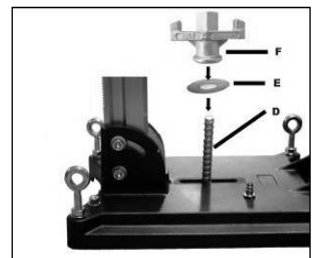
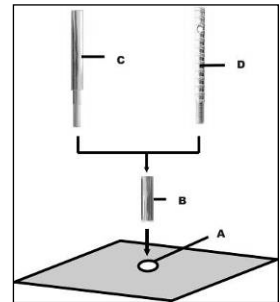

Sie müssen kontrollieren, ob die Halterung richtig befestigt ist.

### 3 – Montage des Kernbohrers auf dem Ständer



**Achtung beim Aufstellen des Geräts! Es besteht Verletzungsgefahr: Schutzhandschuhe benutzen!**

vor der Benutzung des Kernbohrers die Gebrauchsanleitung und die Sicherheitsanweisungen in der Bedienungsanleitung des Kernbohrer aufmerksam durchlesen und befolgen!

#### A – Befestigen des Kernbohrers Virax 050116 am Ständer 050111



Bei der Befestigung handelt es sich um eine Schnellbefestigung mit Prismenbacke.

1 – Schieben sie den Virax-Kernbohrer in die Aufnahme

2 – Spannen Sie die Einheit mit dem seitlichen Spannhebel ein.

#### B – Befestigen der Virax-Kernbohrer 050126 und 050136 am Ständer 050121



1 – Verschieben Sie die Führungshalterung mit dem Hebel so weit nach oben, bis sie blockiert wird.

2 – Schrauben Sie mit dem Hebel die Halteplatte ab. Nehmen Sie die Platte ab.



3 – Setzen Sie die 4 Inbusschrauben M8 x 20 ein (mit dem Ständer mitgeliefert), um die Halteplatte auf dem Kernbohrer zu befestigen. Die Befestigung erfolgt an der Seite des Geschwindigkeitsschalters des Kernbohrers. Die 4 Schrauben anziehen.

4 – Schieben Sie den Kernbohrer mit der Halteplatte in den Ständer und spannen Sie sie mit dem Hebel ein.

## DE - ÜBERSETZUNG DER ORIGINALANLEITUNG III - Bohrung

Vorsichtshinweise für den Gebrauch : Nehmen Sie Bezug auf das Kapitel Spezifische Sicherheitsanweisungen

Bohrphase: Nehmen Sie Bezug auf die Bedienungsanleitung des Kernbohrers.

### Schräge Bohrung

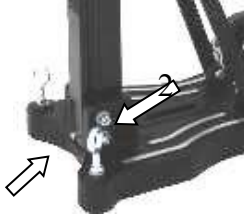

1. Entfernen Sie die Mutter (1), mit der die Säule im 90°-Winkel gehalten wird.

2. Lösen Sie die seitliche Schraube (2) zwischen Gestell und Säule.



3. Lösen Sie die Klammer (3) mithilfe des Hebels.

4. Drehen Sie die Säule in den gewünschten Winkel.

5. Ziehen Sie die beiden Schrauben und die Klammer wieder fest.

ACHTUNG ! Bei einer schrägen Bohrung muss der Bohrvorgang langsam gestartet werden.

### Nassbohrung

Zum Einsatz der Bohrkrone mit Wasserabkühlung empfehlen wir die Benutzung eines Wasserauffangbehälters. Dieser wird an den Sockelschrauben befestigt und sorgt für eine saubere Bohrung.

0

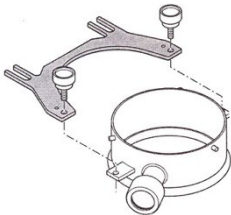

2

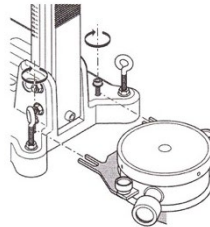

1

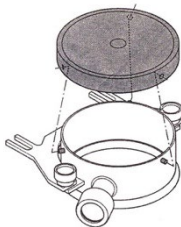

3





1. Schieben Sie das System nach oben und stellen Sie den Kernbohrer auf dem Ständer in der oberen Position fest.
2. Nehmen Sie die Krone ab.
3. Lösen Sie die Befestigungsplatte und nehmen Sie den Kernbohrer und die Platte vom Ständer ab.
4. Lösen Sie die Flügelmutter (F) am Sockel (siehe Teil 2. B Befestigung des Sockels mithilfe eines Dübels. **Halten Sie den Ständer während dieses Vorgangs fest.**
5. Nehmen Sie den Ständer ab und lösen Sie die Schnellspannschraube (D) (siehe Teil 2.B).

## V - Instandhaltung und Wartung

- Achten Sie darauf, dass die Halterung sauber bleibt. Das gilt besonders für das Zahnradgetriebe und die 4 darin beweglichen Teile. Die Einheit ist regelmäßig zu schmieren, um einen einwandfreien Betrieb zu gewährleisten. Die Teile müssen sich ruckfrei bewegen, sonst ist die Leistung nicht zufriedenstellend.
- Nach 10 Bohrungen den Ständer kontrollieren: Gibt es Schwierigkeiten beim Entlanggleiten an der Säule oder entstehen zu starke Schwingungen, regulieren Sie die Führung wie nachstehend angegeben:

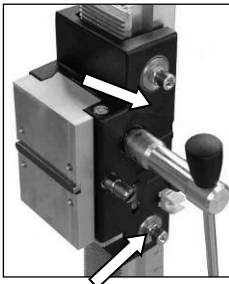

1. Benutzen Sie einen Inbusschlüssel SW 17 zum Lösen der Sechskantschrauben.
2. Verstellen Sie die beiden Inbusschrauben mit einem Schraubenzieher SW 8.
3. Ziehen Sie die Schrauben noch einmal an und kontrollieren Sie, ob sich der Schraubenkopf problemlos bewegt.

**Fehlersuche**

<b>Problem</b>	<b>Mögliche Ursachen</b>	<b>Maßnahmen</b>
Zu großes Spiel der Bohreinheit (Schwingung)	Die Halterung ist entriegelt.	Die Flügelmutter anziehen.
	Die Führung hat ein zu großes Spiel	Die Führung angleichen (siehe Teil (Instandhaltung und Wartung)
	Kontaktbacke abgenutzt	Kontaktbacke austauschen (Virax-Kundendienst)

**Garantie**

Die Ständer haben gemäß unseren Allgemeinen Geschäftsbedingungen eine Garantie von 2 Jahren (Kaufnachweis durch Rechnung oder Lieferschein).

Schäden, die auf einen unsachgemäßen Gebrauch, eine Überlastung oder eine nicht konforme Handhabung zurück zu führen sind, fallen nicht unter die Garantie. Das Produkt darf nicht auseinandergebaut worden sein.

Am Ende der Gebrauchsanleitung befindet sich die Ersatzteilliste.

Děkujeme, že jste si zakoupili výrobek Virax a za důvěru, kterou jste nám projevili. Virax je přední společností v oblasti výroby a prodeje náradí pro obory sanitárních zařízení a klimatizací a doprovází vás v každodenním životě: Virax, aby se projevila váš talent.



Tato dokumentace byla vypracována s veškerou péčí, abyste mohli zařízení používat co nejlépe a naprosto bezpečně. Před použitím přístroje je nutné si přečíst tento návod a uchovávat ho v bezprostřední blízkosti zařízení. Dodržujte rovněž všeobecné bezpečnostní pokyny, které jsou dodávány zvlášť.

## Bezpečnostní pokyny

Důležité pokyny a upozornění jsou na zařízení označeny symboly.



**Pozor: Bezpečnostní předpisy**



**Pozor: Nebezpečné napětí**



**Pozor: Horká plocha**



**Nářadí, korunka a stojka jsou těžké  
Pozor: Riziko rozdrčení**



**Nebezpečí roztržení nebo říznutí**

Pro svou bezpečnost musíte přijmout několik bezpečnostních opatření:



**Používejte ochranu sluchu**



**Používejte ochranné brýle**



**Používejte stavebníhelmu**



**Používejte ochranné rukavice**



**Používejte bezpečnostní obuv**

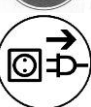

**Před jakoukoli prací na zařízení toto odpojte.**

## **Bezpečnostní pokyny**

Stojany Virax ref. 050111 a 050121 jsou výrobky, které mohou představovat určité nebezpečí. Je tedy třeba dbát na dodržování následujících pokynů, abyste předešli zranění sebe nebo jiných osob, nebo vážnému poškození. Stojany Virax ref. 050111 a 050121 jsou určeny pouze pro profesionální použití a mohou je používat pouze kompetentní osoby. Vždy musí být dodržena pravidla řemesla pro používání v budově a pro veřejné práce.

### **- Obecné bezpečnostní pokyny**

Viz sešit přiložené k návodu.

Důležité: Společnost Virax nemůže být činěna odpovědnou za nehody, k nimž dojde v důsledku jiného použití výrobku, než pro který je určen.

### **- Specifické bezpečnostní pokyny**

- Stojan 050111 je zkonstruován pro jádrové vrtačky s rychlým upevněním hranolem. Maximální průměr vrtání nesmí přesáhnout 160 mm.

- Stojan 050121 je zkonstruován pro jádrové vrtačky s upevňovací destičkou. Maximální průměr vrtání nesmí přesáhnout 350 mm.

- Pokud vrtáte nad hlavou, vždy používejte sběrač vody.

- Při každém použití zkontrolujte, zda jsou šrouby správně upevněny, aby bylo zajištěno bezpečné použití.

- Pracoviště udržujte čisté a dostatečně osvětlené.

- Při používání jádrové vrtačky dodržujte předpisy týkající se elektrických kabelů. Elektrický přívod nesmí být poškozený.

- Aby se předešlo nehodám, udržujte všechny osoby v dostatečné vzdálenosti. Nezbytný prostor pro bezpečné používání: cca 2 m.

- Zkontrolujte, zda jsou bloky k vrtání řádně připevněné.

- Před vrtáním zkontrolujte, zda nedojde ke kontaktu k plynovým, vodovodním potrubím nebo elektrickým vedením.

- Dávejte pozor, abyste ve zdi nebo v podlaze nevrtili železné díly, může případně dojít k poruchám při používání vody.

- Ujistěte se, že nikdo nemůže být zraněn vracející se vrtačkou.

- Zkontrolujte, zda je korunka správně upevněna. Korunku používejte podle vrtaného materiálu.

- Při vrtání nezaujímejte polohu, která je pro tělo unavující; dbejte na to, abyste byli pevně opřeni o zem a stále zachovávejte rovnováhu.

- Dbejte na to, abyste nevrtili materiály obsahující azbest.

- Na korunku nevyvíjejte příliš velký tlak.

## I - Technické údaje

### Stojany 050111 & 050121 pro vrtačky pro jádrové vrtání VIRAX

	<b>050111</b>	<b>050121</b>
<b>Rozměry</b>	380 x 250 x 1200 mm	520 x 330 x 1100 mm
<b>Délka stojky</b>	1000 mm	
<b>Hmotnost</b>	13 kg	20,5 kg
<b>Maximální průměr korunky</b>	<b>160 mm</b>	<b>350 mm</b>
<b>Sklon</b>	0° až 45°	
<b>Brzdící rukojeť</b>	Ano	
<b>Blokování v poloze</b>	Ano	
<b>Upevnění motoru</b>	Rychlé pomocí hranolu	Příšroubováním desky
<b>Polohování</b>	4 polohovací šrouby a 2 úrovně	
<b>Funkce s jádrovými vrtačkami Virax</b>	<b>050116</b>	<b>050126 a 050136</b>

### Dostupné příslušenství

<b>Popis</b>	<b>Ref. 050110</b> (Stojan 050111 + jádrová vrtačka 050116)	<b>Ref. 050120</b> (Stojan 050121 + jádrová vrtačka 050126)	<b>Ref. 050130</b> (Stojan 050121 + jádrová vrtačka 050136)
Sada upevnění	050141		
Závěrný kus	050114	050124	
Vakuové čerpadlo	050043		
Těsnění a krycí deska pro vakuové upínání	050115	050125	
Sběrač vody	050112	050122	050132
Těsnění pro sběrač	050113	050123	050133
Podložka - rychlupovolovací kroužek	050139		
Sada 2 koleček	050119	Dodává se standardně	

### Stojany jsou dodávány s:

- 1 klíčem SW 6 a 1 klíčem SW 8,
- 1 sadou upevnění (ref. Virax 050141)
- 1 brzdící rukojeť
- 1 upínací pákou pro jádrovou vrtačku (pouze stojan 050111)
- 4 šrouby M8 x 20 pro upevňovací desku pro jádrovou vrtačku (pouze stojan 050121)

### 1 - Montáž rukojeti

- Namontujte rukojeť (1) z levé nebo pravé strany (2) podle prováděné práce.
- Zkontrolujte, zda je rukojeť správně upevněna: musí být slyšet zaklapnutí.

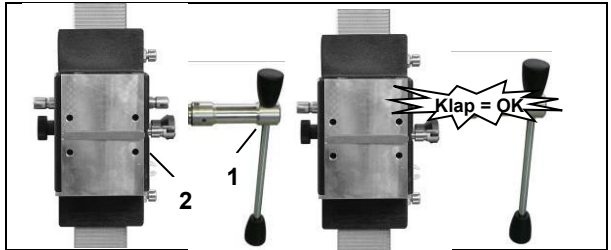

### 2 - Montáž stojanu na vrtanou plochu

#### A - Upevnění krycí desky pomocí vakuového čerpadla

**Vakuové připevnění nepoužívejte na stropě a na porézní ploše.**



Pro vakuové upevnění musí být plocha rovná a bez prasklin. Pro vakuové upevnění potřebujete vakuové čerpadlo (viz seznam *dostupné příslušenství*) a závěrný kus pro stojan.

1 - Τοποθετήστε το πώμα στη βάση.



2 - Upevněte těsnění krycí desky pod stojan.

3 - Připojte stojan a čerpadlo. Krycí desku správně umístěte a zapněte čerpadlo. Zkontrolujte, zda čtyři šrouby pro regulaci úrovně jsou úplně vyšroubované a že dosahujete podtlaku minimálně -0,8 bar.

Stisknutím ventilu závěrného kusu je možné stojan uvolnit a znovu nastavit.

Vakuové čerpadlo musí běžet po celou dobu této operace; musí být umístěno tak, abyste viděli měрку tlaku. Před začátkem vrtání je třeba zkontrolovat správné upevnění stojanu.

B - Upevnění krycí desky pomocí kolíků

Stojany Virax se dodávají se 2 typy kolíků:



kolík do betonu;  
nelze ho znovu  
použít



kolík do tvárníc, cihel ....  
lze ho znovu použít

Je-li závěrný kus připevněn a těsnění krycí desky je pod stojanem, je třeba je sejmout. Sejmutí závěrného kusu:

1 - Odšroubujte a sejměte šroub s dutou hlavou.

2 - Sejměte závěrný kus a jeho těsnění z desky.

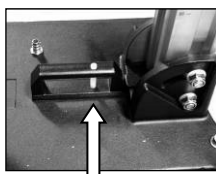
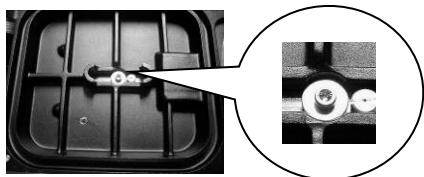

3 - Označte polohu upevňovacího otvoru, který musí být vyvrtán.

4 - Vyvrtejte otvor (Ø 15) do hloubky 50 mm (A). Vložte do něj kolík M12 (B) a zatlačte ho pomocí zasouvacího nástroje (C).

5 - Vložte do kolíku rychloupínací šroub (D).

6 - Nasadte stojan, poté upevněte podložku (E) a upevňovací matici (F) na rychloupínací šroub (D).

7 - Utáhněte matici (F) klíčem SV 27.

8 - Před utažením matice (F) a po něm seřídte aretační šroub pro seřízení plochy.

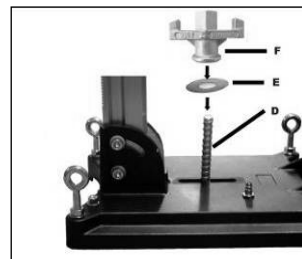
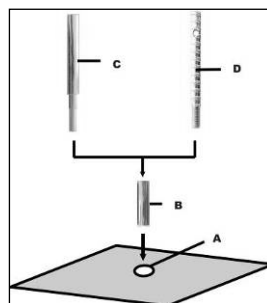

Musíte se ujistit, že stojka je řádně upevněna.

### 3 - Montáž vrtačky pro jádrové vrtání na stojan



**Pozor při umisťování zařízení! Riziko zranění.  
Noste ochranné rukavice!**

**Pro používání vrtačky pro jádrové vrtání si pozorně přečtěte a dodržujte návod k použití a bezpečnostní pokyny uvedené v návodu k vrtačce!**

#### A - Montáž vrtačky pro jádrové vrtání Virax 050116 na stojan 050111



Upevnění je rychloupevnění pomocí hranolu.

1 - Vrtačku pro jádrové vrtání Virax nechte zapadnout do uložení.

2 - Utáhněte pomocí páky pro boční utahování.

#### B - Montáž vrtaček pro jádrové vrtání Virax 050126 a 050136 na stojan 050121

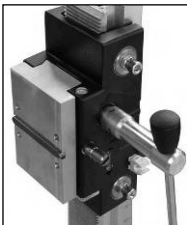

1 - Přesuňte vodicí stojku nahoru pomocí kliky tak, až se zablokuje.

2 - Kliku použijte k odšroubování přídržné desky. Sejměte desku.



3 - Vložte 4 šrouby s dutou hlavou M8 x 20 (dodané se stojanem) pro upevnění přídržné desky k vrtačce. Spojení se provádí na stejné straně jako je přepínač rychlosti vrtačky. Zašroubujte 4 šrouby.

4 - Vložte vrtačku s přídržnou deskou do stojanu a utáhněte pomocí kliky.

CZ - PŘEKLAD ORIGINALNÍHO NÁVODU  
III - Vrtání

Upozornění pro použití: viz část Specifické bezpečnostní pokyny.

Fáze vrtání: viz návod k vrtačce.

### Nakloněné vrtání

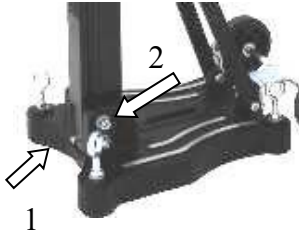

1. Odšroubujte matici (1), která drží sloupek v úhlu 90°.

2. Povolte boční šroub (2) mezi rámem a sloupkem.

3. Odšroubujte svorku (3) pomocí páčky.

4. Natočte sloupek do požadovaného úhlu.

5. Znovu utáhněte dva šrouby a svorku.

1. .



POZOR, během nakloněného vrtání se musí vrtání spouštět velice pomalu.

### Vrtání s vodou

Pro použití vrtací korunky s chlazením vodou doporučujeme použití sběrače vody. Ten je připevněn šrouby k desce a zajišťuje čisté vrtání.

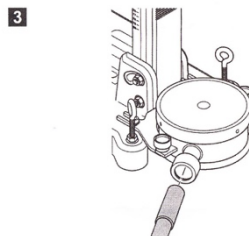
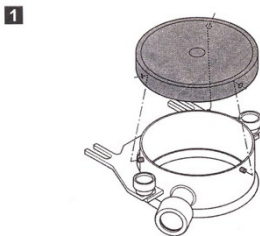
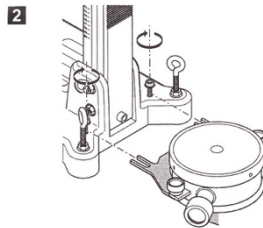
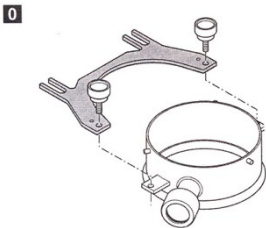

## IV - Demontáž



6. Celý systém vysuňte nahoru a vrtačku na stojanu zablokujte v horní poloze.
7. Odmontujte vrtací korunku.
8. Odšroubujte upevňovací desku a sejměte vrtačku a desku stojanu.
9. Odšroubujte křídlatou matici (F) desky (viz část 2 B - Upevnění základny pomocí kolíku). **Během této operace stojan pevně držte.**
10. Sejměte stojan; odšroubujte rychloupínací šroub (D) (viz část 2 B).

## V - Péče a údržba

- Stojku udržujte v čistotě, především ozubení a 4 pohyblivé díly. Vše je třeba pravidelně mazat, aby bylo zaručeno správné fungování. Díly se musí pohybovat bez rázů, aby byl zajištěn dobrý výkon.
- Po každých 10 vrtáních zkontrolujte stojan: pokud na sloupku dochází k potížím s pohybem nebo naopak je zde příliš vibrací, proveďte seřízení vedení, jak je uvedeno:



4. Použijte Allenův klíč SW 17, tím uvolníte šroub s šestihrannou hlavou.
5. Seřídte dva šrouby s dutou hlavou pomocí šroubováku SW 8.
6. Šrouby utáhněte a zkontrolujte, zda se hlava pohybuje bez námahy.

<b>Hledání závad</b>
----------------------

<b>Problém</b>	<b>Možné příčiny</b>	<b>Příslušné kroky</b>
Příliš velká vůle vrtací jednotky (vibrace)	Stojka je odblokovaná	Utáhněte křídlatou matici
	Vedení má příliš velkou vůli	Seřídte vůli (viz část Péče a údržba)
	Upínací deska opotřebovaná	Vyměňte upínací desku (servis Vírax)

<b>Záruka</b>
---------------

V souladu s našimi všeobecnými prodejními podmínkami činí záruční doba pro stojany 2 roky (potvrzení fakturou nebo dodacím listem).

Škody vzniklé abnormálním používáním, přetížením nebo nesprávnou manipulací jsou ze záruky vyloučeny. Výrobek nelze demontovat.

Seznam náhradních dílů je uvedena na konci návodu.

## RU - ПЕРЕВОД ФИРМЕННОЙ ИНСТРУКЦИИ

Мы благодарим Вас за приобретение продукции компании Virax и за то доверие, которое Вы нам оказали. Компания Virax - один из ведущих производителей и продавцов инструментов для проведения работ в сфере гражданского строительства – является Вашим надежным партнером в повседневной жизни: Компания Virax делает всё для того, чтобы Вы смогли реализовать Ваши способности.



Соблюдение указаний, изложенных в настоящем руководстве по эксплуатации, гарантирует Вам надежное и безопасное использование нашего инструмента. Мы настоятельно рекомендуем Вам внимательно изучить настоящее руководство и всегда иметь его под рукой при использовании нашего инструмента. Помимо этого, обязательно соблюдайте правила техники безопасности, изложенные в буклете, который поставляется отдельно от настоящего руководства.

### Правила техники безопасности

Основные правила, которые необходимо соблюдать при использовании настоящего инструмента, представлены в виде соответствующих обозначений на самом инструменте.



**Внимание: Требования техники безопасности**



**Внимание: Высокое напряжение**



**Внимание: Горячая поверхность**



**Инструмент, коронка и стойка имеют большой вес  
Внимание: Не допускайте падения инструмента и аксессуаров**



**Опасность получения травмы**

Для безопасного использования инструмента необходимо принять следующие меры:



**Надевайте защитные наушники**



**Надевайте защитные очки**



**Надевайте защитный шлем**



**Надевайте защитные перчатки**



**Надевайте защитную обувь**



**При проведении каких-либо работ по ремонту или обслуживанию инструмента, обязательно отключайте его от сети электропитания**

## **Правила техники безопасности**

Опорные стойки Virax с индексами 050111 и 050121 являются изделиями, при эксплуатации которых существует риск получения травмы. Во избежание получения травмы самим пользователем или причинения травмы постороннему лицу, необходимо соблюдать следующие правила техники безопасности. Опорные стойки Virax с индексами 050111 и 050121 предназначены для профессионального использования и должны эксплуатироваться только теми лицами, которые прошли специальную подготовку. Необходимо соблюдать все действующие нормы в сфере проведения работ внутри помещений и общественных местах.

### **- Основные правила техники безопасности**

См. буклет, прилагаемый к инструкции

Внимание: Компания Virax не несет никакой ответственности за несчастные случаи, произошедшие вследствие нецелевого использования настоящего инструмента.

### **- Особые правила техники безопасности**

Опорная стойка 050111 предназначена для использования перфораторов с быстрым креплением посредством призмы. Максимальный диаметр пробиваемого отверстия не должен превышать 160 мм.

Опорная стойка 050121 предназначена для перфораторов с использованием крепежной плиты. Максимальный диаметр пробиваемого отверстия не должен превышать 350 мм.

- При пробивании отверстия над головой, необходимо использовать водосборник.
- Для безопасного использования инструмента, убедитесь в надежном креплении всех винтов.
- Соблюдайте чистоту на рабочем месте и обеспечьте достаточное освещение.
- При использовании перфоратора соблюдайте действующие нормы относительно кабелей электропитания. Система электропитания не должна иметь каких-либо повреждений.
- Во избежание несчастных случаев не допускайте пребывания посторонних лиц рядом с местом проведения работ. Безопасное расстояние, на котором должны находиться посторонние лица от места проведения работ: приблизительно 2 м.
- Убедитесь в надежном креплении блоков, в которых должны пробиваться отверстия.
- Перед проведением работ, убедитесь в том, что поблизости нет кабелей электропитания, линий газопровода или водопровода.
- При пробивании отверстий следите за тем, чтобы инструмент не входил в контакт с металлическими деталями, поскольку при использовании воды это может привести к несчастному случаю.
- Следите за тем, чтобы при выходе инструмента не были травмированы посторонние лица.
- Проверьте надлежащее крепление коронки. Используйте коронку, соответствующую материалу, в котором пробивается отверстие.
- Избегайте неправильно положения тела, которое приводит к быстрой утомляемости. Прочно упирайтесь ногами в пол и постоянно соблюдайте равновесие.
- Не следует пробивать отверстия в материалах с содержанием асбеста.
- Избегайте излишнего нажима на коронку.

## I - Технические характеристики

### Опорные стойки 050111 и 050121 для перфораторов VIRAX

	050111	050121
<b>Размеры</b>	380 x 250 x 1200 мм	520 x 330 x 1100 мм
<b>Длина стойки</b>	1000 мм	
<b>Вес</b>	13 кг	20,5 кг
<b>Макс. диаметр коронки</b>	<b>160 мм</b>	<b>350 мм</b>
<b>Угол наклона</b>	от 0° до 45°	
<b>Стопорная рукоятка</b>	Да	
<b>Блокировка в соответствующем положении</b>	Да	
<b>Крепление двигателя</b>	Быстрое, посредством призмы	Посредством привинчивания плиты
<b>Позиционирование</b>	4 винта позиционирования и 2 уровня	
<b>Тип работ, проводимых с использованием перфоратора Virax</b>	<b>050116</b>	<b>050126 и 050136</b>

### Аксессуары

<b>Описание</b>	<b>Индекс 050110</b> (Стойка 050111 + Перфоратор 050116)	<b>Индекс 050120</b> (Стойка 050121 + Перфоратор 050126)	<b>Индекс 050130</b> (Стойка 050121 + Перфоратор 050136)
Комплект креплений	050141		
Затвор	050114	050124	
Вакуумный насос	050043		
Вакуумный уплотнитель	050115	050125	
Водосборник	050112	050122	050132
Уплотнитель для водосборника	050113	050123	050133
Антиблокировочная шайба	050139		
Комплект из 2 колес	050119	Поставляется в стандартном исполнении	

### Опорные стойки поставляются в комплекте с:

- 1 ключ SW 6 и 1 ключ SW 8,
- 1 комплект креплений (индекс Virax 050141)
- 1 стопорная рукоятка
- 1 зажимная ручка для перфоратора (только для стойки 050111)
- 4 винта M8 x 20 для крепежной плиты перфоратора (только для стойки 050121)

## II - Установка

### 1 – Установка рукоятки

- Установите рукоятку (1) с левой или правой стороны (2) - в зависимости от типа проводимых работ
- Убедитесь в надлежащем креплении рукоятки : при установке рукоятки должен раздаваться характерный щелчок

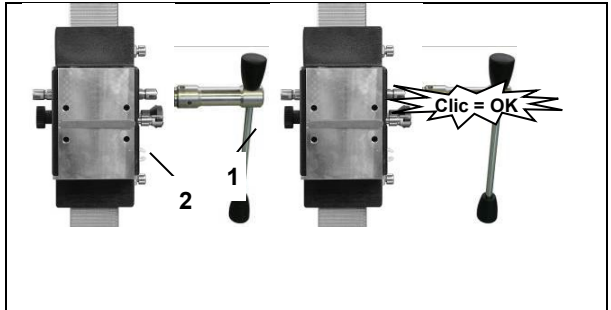

### 2 – Установка опорной стойки на поверхности, в которой необходимо пробить отверстие

#### А – Установка цоколя стойки с помощью вакуумного насоса

**Вакуумная фиксация не допускается на потолке и на пористой поверхности.**



При вакуумной фиксации поверхность должна быть плоской и без трещин. Для вакуумной фиксации Вам необходим вакуумный насос и затвор для опорной стойки (см. перечень аксессуаров).

1 – Установите заглушку на основание.



2 – Закрепите вакуумное уплотнение под опорной стойкой.

3 – Соедините опорную стойку с насосом. Установите цоколь надлежащим образом, а затем включите насос.

Убедитесь в том, что все четыре винта регулировки уровня полностью отвинчены, и что величина противодействия равна минимум 0,8 бар.

При нажатии на клапан затвора опорная стойка может быть отсоединена и отрегулирована.

Вакуумный насос должен работать на протяжении всего периода проведения работ. Насос должен быть установлен таким образом, чтобы Вы могли следить за уровнем давления. Перед тем, как приступить к пробиванию отверстий, необходимо проверить надежность крепления опорной стойки.

*RU - ПЕРЕВОД ФИРМЕННОЙ ИНСТРУКЦИИ*  
**В – Крепление цоколя опорной стойки с помощью штифта**

Опорные стойки Virax поставляются с 2 типами штифтов :



Штифт для бетона;  
Повторно не  
используется



Штифт для камня,  
кирпича и т.д.;  
Может использоваться  
повторно

При установленном затворе и наличии вакуумного уплотнения под опорной стойкой, их необходимо удалить. Для снятия затвора необходимо:

- 1 – Отвинтите и удалите винт с внутренним шестигранником.
- 2 – Снимите затвор и удалите уплотнение цоколя.

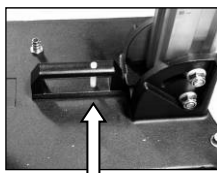
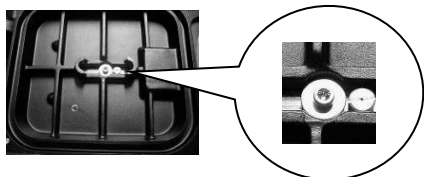

3 – Отметьте место крепежного отверстия, которое необходимо пробить.

4 – Пробейте отверстие ( $\varnothing 15$ ) на глубину 50 мм (A). Вставьте штифт M12 (B) и забейте его с помощью специального приспособления (C).

5 – Вставьте быстрозажимной винт (D) в штифт.

6 – Установите стойку, закрепите шайбу (E) и зажимную гайку (F) на быстрозажимном винте (D)

7 – Затяните гайку (F) с помощью ключа SW 27

8 – До и после затяжки гайки (F) необходимо отрегулировать 4 стопорных винта для подгонки под поверхность.

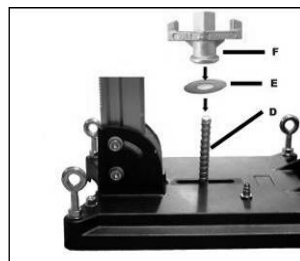
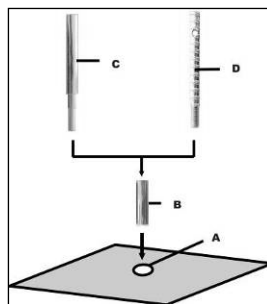

Убедитесь в том, что подставка прочно закреплена.

### 3 – Установка перфоратора на опорной стойке



**Будьте осторожны при установке инструмента!  
Опасность получения травмы. Надевайте защитные перчатки!**

**Перед использованием перфоратора внимательно прочитайте и строго следуйте инструкциям по использованию и правилам техники безопасности, которые изложены в руководстве по эксплуатации перфоратора.**

#### A – Монтаж перфоратора Virax 050116 на опорной стойке 050111



Крепление представляет собой быстрое призматическое крепление.

1 – Установите в паз перфоратора Virax

2 – Зажмите с помощью бокового зажимного рычага.

#### B – Монтаж перфораторов Virax 050126 и 050136 на опорной стойке 050121



1 – С помощью рукоятки сдвиньте направляющий суппорт вверх так, чтобы он заблокировался.

2 – Для отвинчивания плиты используйте рукоятку. Снимите плиту



3 – Вставьте 4 винта с внутренним шестигранником М8 х 20 (поставляются вместе со стойкой) для закрепления плиты на перфораторе. Соединение производится со стороны переключателя скоростей перфоратора. Завинтите 4 винта.

4 – Вставьте перфоратор с плитой в стойку и зажмите его с помощью рукоятки.

### III – Пробивание отверстий

Меры предосторожности: см. раздел «Особые правила техники безопасности»

Этап пробивки: см. Руководство по эксплуатации перфоратора

#### Наклонная пробивка отверстий

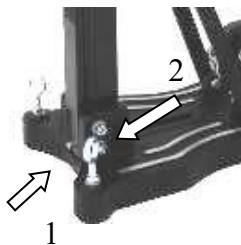

1. Снимите гайку (1), удерживающую колонну на 90°.

2. Ослабьте боковой болт (2) между рамой и колонной.



3. Открутите зажим (3) с помощью рукоятки.

4. Поверните колонну под нужным углом.

5. Снова затяните два винта и зажим.

1. .

**ВНИМАНИЕ:** наклонная пробивка должна производиться очень медленно.

#### Пробивка с использованием воды

При применении коронки с водяным охлаждением мы рекомендуем пользоваться водосборником. Данная коронка крепится винтами к цоколю опорной стойки и обеспечивает чистую пробивку.

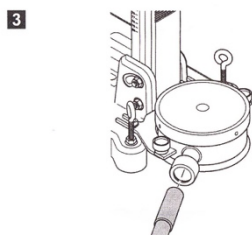
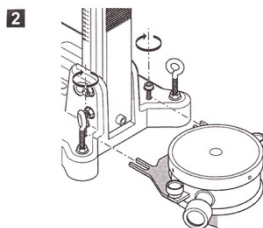
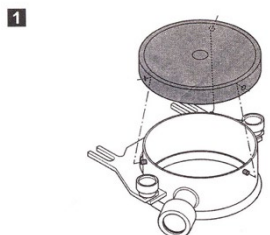
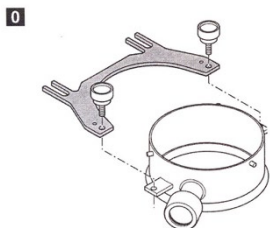

RU - ПЕРЕВОД ФИРМЕННОЙ ИНСТРУКЦИИ  
**IV – Демонтаж**



11. Поднимите всю установку в сборе и зафиксируйте перфоратор на опорной стойке в верхнем положении.
12. Снимите коронку.
13. Отвинтите крепежную плиту и снимите перфоратор и плиту опорной стойки.
14. Отвинтите крыльчатую гайку (F) от цоколя (см. раздел 2.В – Крепление основания с помощью штифта. **При выполнении этой операции необходимо прочно удерживать стойку в неподвижном положении.**
15. Снимите стойку и отвинтите быстрозажимной винт (D) (см. раздел 2.В).

**V – Уход и техническое обслуживание**

- Содержите стойку в чистоте, в особенности, зубчатый механизм и 4 скользящие детали. Для надежного и бесперебойного функционирования установки, ее необходимо регулярно смазывать. Для обеспечения надлежащего функционирования все детали должны перемещаться плавно, без рывков.
- После каждых 10 пробиваний необходимо: при наличии заеданий при перемещении на подпорке или слишком сильной вибрации отрегулировать направляющий механизм:

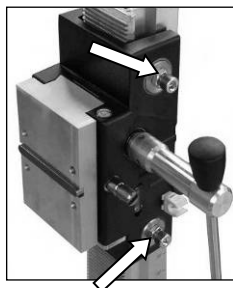

7. Для отвинчивания винтов с шестигранной головкой используйте ключ Allen SW 17.
8. При регулировке винтов с внутренним шестигранником используйте отвертку SW 8.
9. Снова затяните винты и убедитесь в том, что головка перемещается без усилий.

**Поиск неисправностей**

<b>Неисправность</b>	<b>Возможные причины</b>	<b>Меры по устранению неисправности</b>
Большой зазор в блоке пробивания (вибрация)	Суппорт разблокирован	Подтянуть крыльчатую гайку
	Большой зазор в направляющем механизме	Отрегулировать направляющий механизм (см. Раздел «Уход и техническое обслуживание»)
	Износ зажимного ползуна	Замените зажимной ползун (SAV Virax)

**Гарантия**

Согласно нашим условиям продаж, гарантийный срок эксплуатации опорных стоек составляет 2 года (дата продажи указана в счете-фактуре или доставочной ведомости).

Гарантия не распространяется на повреждения, возникшие в результате неправильной эксплуатации, перегрузки или других случаев ненадлежащего обращения с инструментом. Категорически запрещается разбирать инструмент.

Перечень запасных частей приведен в конце руководства по эксплуатации.

Σας ευχαριστούμε για την αγορά αυτού του προϊόντος Virax και της εμπιστοσύνης που μας δείξατε. Η Virax, διαδραματίζει σήμερα βασικό ρόλο στον χώρο των εργαλείων για επαγγελματίες υδραυλικούς και ψυκτικούς κλιματισμού και σας συνοδεύει στην καθημερινότητά σας. Η Virax σας υποστηρίζει και σας βοηθά να αναδείξετε το ταλέντο σας!



Το έντυπο αυτό φτιάχτηκε με προσοχή και σκοπό να σας βοηθήσει στη χρήση του μηχανήματος με απόλυτη ασφάλεια. Είναι σημαντικό λοιπόν να το διαβάσετε προσεκτικά πριν προχωρήσετε στη χρήση του μηχανήματος και να το κρατήσετε κοντά στο μηχανήμά σας. Επίσης σας ζητούμε να συμμορφωθείτε με τις γενικές υποδείξεις ασφαλείας που θα βρείτε σε χωριστό έντυπο.

## Υποδείξεις ασφαλείας

Οδηγίες και προειδοποιήσεις ασφαλείας παρουσιάζονται πάνω στο μηχανήμα με τα ακόλουθα σύμβολα.



**Προσοχή: Κανόνες ασφαλείας**



**Προσοχή: Επικίνδυνη τάση**



**Προσοχή : Περιοχή υψηλής θερμοκρασίας**



**Το μηχάνημα, η κορώνα και η βάση διάτρησης έχουν σημαντικό βάρος**

**Προσοχή : Κίνδυνος σύνθλιψης**



**Κίνδυνος τραυματισμού**

Για την προστασία σας λαμβάνετε πάντα κάποια μέτρα ασφαλείας:



**Χρησιμοποιείτε προστατευτικά ακοής**



**Χρησιμοποιείτε γυαλιά προστασίας**



**Χρησιμοποιείτε κράνος**



**Χρησιμοποιείτε γάντια προστασίας**



**Χρησιμοποιείτε υποδήματα ασφαλείας**



**Αποσυνδέστε το μηχάνημα από το δίκτυο πριν προχωρήσετε σε οποιαδήποτε εργασία σε αυτό**

## Προειδοποιήσεις ασφάλειας

Οι βάσεις διάτρησης Viraх κωδ. 050111 και 050121 είναι εξοπλισμός του οποίου η χρήση θα μπορούσε να δημιουργήσει κάποιους κινδύνους. Είναι λοιπόν σημαντικό να σεβαστείτε τις ακόλουθες προειδοποιήσεις για να αποφύγετε, για εσάς ή τους γύρω σας, πιθανούς τραυματισμούς ή βλάβες. Οι βάσεις Viraх με κωδικό 050111 και 050121 είναι αποκλειστικά επαγγελματικής χρήσης και πρέπει να χρησιμοποιούνται μόνο από κατάλληλα εκπαιδευμένα άτομα. Οι κανονισμοί οικοδομής και δημοσίων έργων θα πρέπει επίσης να λαμβάνονται υπόψη.

### - **Γενικές προειδοποιήσεις ασφάλειας**

Παρακαλούμε ανατρέξτε στο συνημμένο χωριστό έντυπο.

Σημαντικό : Η εταιρία Viraх δεν θα είναι υπεύθυνη για τυχόν ατυχήματα που πιθανόν να προκύψουν από χρήση του προϊόντος άλλη από αυτή για την οποία έχει σχεδιαστεί.

### - **Ειδικές προειδοποιήσεις ασφάλειας**

- Η βάση διάτρησης 050111 έχει σχεδιαστεί για καροτιέρες γρήγορης στήριξης με πρίσμα. Η μέγιστη διάμετρος διάτρησης δεν πρέπει να ξεπερνά τα 160 mm

- Η βάση διάτρησης 050121 έχει σχεδιαστεί για καροτιέρες με πλάκα στήριξης. Η μέγιστη διάμετρος διάτρησης δεν πρέπει να ξεπερνά τα 350 mm

- Εάν κάνετε διάτρηση σε ύψος μεγαλύτερο από το δικό σας, χρησιμοποιείτε πάντα συλλέκτη νερού.

- Πριν από κάθε χρήση βεβαιωθείτε ότι οι βίδες είναι σωστά τοποθετημένες για χρήση με απόλυτη ασφάλεια.

- Διατηρείτε τον χώρο εργασίας σας καθαρό και καλά φωτισμένο.

- Συμμορφωθείτε με τις διατάξεις όσον αφορά το καλώδιο ρεύματος κατά την χρήση της καροτιέρας. Μην προκαλείτε βλάβη στην ηλεκτρολογική τροφοδοσία.

- Κρατάτε άλλα άτομα μακριά από τον χώρο εργασίας για την αποφυγή ατυχημάτων. Απαραίτητος χώρος για την σωστή και ασφαλή χρήση: περίπου 2 m

- Βεβαιωθείτε ότι τα σημεία στα οποία θα πραγματοποιήσετε διάτρηση είναι κατάλληλα στερεωμένα.

- Πριν ξεκινήσετε την διάτρηση βεβαιωθείτε ότι δεν θα έρθετε σε επαφή με σωληνώσεις αερίου, νερού ή ηλεκτρισμού.

- Βεβαιωθείτε ότι δεν θα συναντήσετε μεταλλικά στοιχεία σε τοίχους και δάπεδα., η χρήση νερού θα μπορούσε να προκαλέσει ατύχημα.

- Βεβαιωθείτε ότι δεν υπάρχει κίνδυνος τραυματισμού από την έξοδο του «καρότου».

- Βεβαιωθείτε για την σωστή τοποθέτηση της κορώνας. Χρησιμοποιείτε πάντα την κατάλληλη κορώνα για το προς διάτρηση υλικό.

- Κατά την εργασία, αποφεύγετε τις κουραστικές θέσεις του σώματός σας. Είναι προτιμότερο να εργάζεστε σε σταθερό έδαφος και να κρατάτε πάντα την ισορροπία σας.

- Μην κάνετε διάτρηση σε υλικά που περιέχουν αμίαντο.

- Μην πιέζετε ή εξασκείτε σημαντική δύναμη στην κορώνα.

**I – Τεχνικά Χαρακτηριστικά****Βάσεις 050111 & 050121 για ποτηροκορώνες VIRAX**

	<b>050111</b>	<b>050121</b>
<b>Διαστάσεις</b>	380 x 250 x 1200 mm	520 x 330 x 1100 mm
<b>Ύψος στήριξης</b>	1000 mm	
<b>Βάρος</b>	13 kg	20,5 kg
<b>Μέγιστη διάμετρος διάτρησης</b>	<b>160 mm</b>	<b>350 mm</b>
<b>Κλίση</b>	0° έως 45°	
<b>Λαβή φρένου</b>	Ναι	
<b>Ακινητοποίηση θέσης</b>	Ναι	
<b>Τοποθέτηση στην βάση</b>	Γρήγορη με πρίσμα	Με στερέωση πλάκας
<b>Πάκτωση</b>	4 βίδες πάκτωσης και 2 αλφάδια	
<b>Χρήση με το μηχάνημα διάτρησης Virax</b>	<b>050116</b>	<b>050126 και 050136</b>

**Συμπληρωματικός εξοπλισμός**

<b>Περιγραφή</b>	<b>Κωδ. 050110</b> (Βάση 050111 + Μηχάνημα 050116)	<b>Κωδ. 050120</b> (Βάση 050121 + Μηχάνημα 050126)	<b>Κωδ. 050130</b> (Βάση 050121 + Μηχάνημα 050136)
Κιτ πάκτωσης	050141		
Τάπα στεγανότητας	050114	050124	
Αντλία κενού	050043		
Τσιμούχα βάσης κενού	050115	050125	
Συλλέκτης νερού	050112	050122	050132
Τσιμούχα συλλέκτη νερού	050113	050123	050133
Ροδέλα αντι-μπλοκάρι	050139		
Σετ 2 ρόδες	050119	Παραδίδεται στον βασικό εξοπλισμό	

**Οι βάσεις παραδίδονται με :**

- 1 κλειδί άλεν SW 6 και 1 κλειδί άλεν SW 8,
- 1 κιτ πάκτωσης (κωδ. Virax 050141)
- 1 λαβή φρένου
- 1 λεβιέ σύσφιξης καροτιέρας (μόνο για την βάση 050111)
- 4 βίδες M8 x 20 για την πλάκα στήριξης της καροτιέρας (μόνο για τη βάση 050121)

## II – Τοποθέτηση

### 1 – Τοποθέτησης της λαβής

■ Τοποθετήστε την λαβή (1) στην δεξιά ή την αριστερή πλευρά (2) σύμφωνα με την εργασία που θα πραγματοποιήσετε

■ Βεβαιωθείτε ότι η λαβή είναι σωστά τοποθετημένη: κατά την σύνδεση πρέπει να ακούσετε ένα «κλικ»

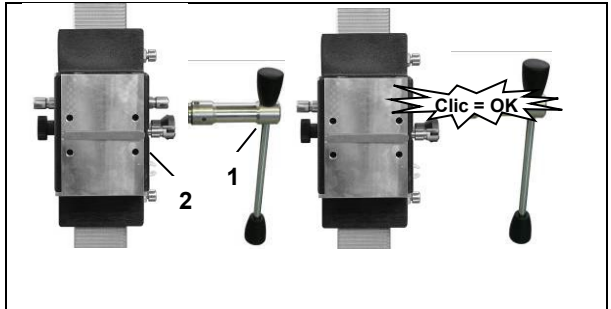

### 2 – Σύνδεση της βάσης στην επιφάνεια διάτρησης

*A – Στερέωση του πέλματος με την βοήθεια της αντλίας κενού*

**Μην χρησιμοποιείτε την μέθοδο στήριξης με υποπίεση σε επιφάνειες πορώδεις και όχι απόλυτα λείες.**



Για την στήριξης με την δημιουργία κενού, η επιφάνεια πρέπει να είναι απόλυτα λεία χωρίς ρωγμές. Για την στήριξη τέτοιου τύπου χρειάζεστε μία αντλία κενού (βλέπε λίστα συμπληρωματικού εξοπλισμού) και της τάπας στεγανότητας της βάσης.

1 – Nasad'te zátku na zákkladnu.

2 – Τοποθετήστε την τσιμούχα κενού κάτω από την βάση διάτρησης.



3 – Συνδέστε την βάση με την αντλία κενού. Τοποθετήστε την βάση στην σωστή θέση και ενεργοποιήστε την αντλία. Βεβαιωθείτε ότι οι τέσσερις βίδες ρύθμισης ύψους είναι τελείως ξεβιδωμένες και ότι επιτυγχάνετε μία ελάχιστη υποπίεση -0,8 bar.

Πιέζοντας την βαλβίδα της τάπας στεγανότητας, η βάση μπορεί να απελευθερωθεί και να ρυθμιστεί εκ νέου.

Η αντλία κενού πρέπει να είναι σε λειτουργία καθ' όλη την διάρκεια της εργασίας σας. Πρέπει επίσης να μπορείτε με ευκολία να επιτηρέιτε τις ενδείξεις της πίεσης. Πριν ξεκινήσετε την διάτρηση βεβαιωθείτε ότι η βάση έχει στερεωθεί ικανοποιητικά.

**B- Στερέωση του πέλματος με την βοήθεια βυσμάτων**

Οι βάσεις Vigax παραδίδονται με 2 τύπους βυσμάτων:



Βύσμα για μπετό  
Δεν επανα-  
χρησιμοποιείται



Βύσμα για τοιχοποιίες,  
πλάκες πεζοδρομίου κλπ.  
Επαναχρησιμοποιείται.

Αν έχετε ήδη τοποθετήσει την τάπα στεγανότητας και την τσιμούχα κάτω στο κάτω μέρος του πέλματος, πρέπει να τα αφαιρέσετε. Για να αφαιρέσετε την τάπα στεγανότητας:

- 1 – Ξεσφίξτε και αφαιρέστε την βίδα άλεν
- 2 – Απομακρύνετε την τάπα στεγανότητας και την τσιμούχα της από το πέλμα της βάσης.

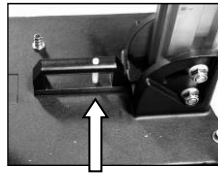
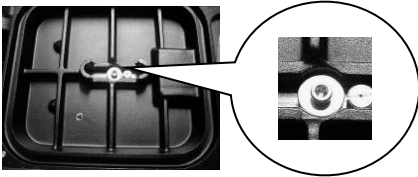

3 – Σημαδέψτε την θέση που θα πραγματοποιήσετε τη τρύπα πάκτωσης.

4 – Κάνετε την τρύπα (Ø 15) με τουλάχιστον 50 mm βάθος (A). Τοποθετήστε το βύσμα M12 (B) με την βοήθεια του ζουμπά (C).

5 – Βάλτε την βίδα γρήγορης σύσφιξης (D) μέσα στο βύσμα.

6 – Ακουμπήστε την βάση στο έδαφος, μετά στερεώστε την ροδέλα (E) και το παξιμάδι στερέωσης (F) πάνω στην βίδα γρήγορης σύσφιξης (D)

7 – Σφίξτε το παξιμάδι (F) με την βοήθεια ενός κλειδιού SW 27

8 – Πριν και μετά την σύσφιξη του παξιμαδιού (F), ρυθμίστε το ύψος στήριξης με την βοήθεια των 4 βιδών.

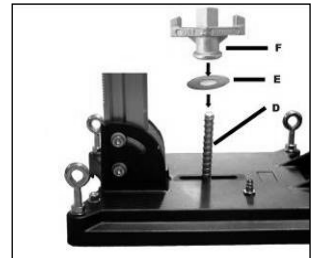
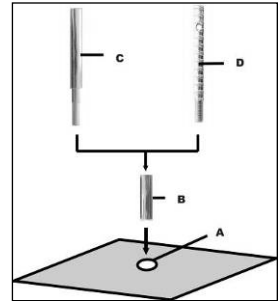

Βεβαιωθείτε ότι η βάση είναι στέρεα τοποθετημένη

### 3 – Τοποθέτηση της καροτιέρας στην βάση



**Προσοχή στην τοποθέτηση του μηχανήματος!  
Κίνδυνος τραυματισμού. Φοράτε γάντια προστασίας!**

Πριν την χρήση της καροτιέρας, διαβάστε και ακολουθήστε πιστά τις οδηγίες χρήσης και ασφάλειας που θα βρείτε στο ειδικό έντυπο της καροτιέρας σας!

#### A – Τοποθέτηση της καροτιέρας Virax 050116 στην βάση 050111



Η σύνδεση είναι γρήγορη σύνδεση με πρίσμα.

1 – Γλιστρήστε την καροτιέρα Virax στην ειδική υποδοχή.

2 – Συσφίξτε με την βοήθεια της πλαϊνής λαβής.

#### B - Τοποθέτηση της καροτιέρας Virax 050126 και 050136 στην βάση 050121



1 – Μετακινήστε την βάση καθοδήγησης προς τα πάνω με την βοήθεια τηςμανιβέλας μέχρι αυτή να μπλοκάρει.

2 – Χρησιμοποιήστε τηνμανιβέλα για να ξεβιδώσετε την πλάκα και αφαιρέστε την.

3 – Τοποθετήστε τις 4 βίδες άλεν M8 x 20 (παραδίδονται μαζί με την βάση) για να στερεώσετε την πλάκα στήριξης της καροτιέρας. Η σύνδεση γίνεται από την πλευρά του επιλογέα ταχυτήτων της καροτιέρας. Βιδώστε τις 4 βίδες.



4 – Τοποθετήστε την καροτιέρα με την πλάκα στήριξης πάνω στην βάση διάτρησης και συσφίξτε την βοήθεια τηςμανιβέλας.

### III - Διάτρηση

Τι πρέπει να προσέχετε κατά την χρήση : ανατρέξτε στις Ειδικές Οδηγίες Ασφάλειας  
Διάτρηση: ανατρέξτε στις οδηγίες χρήσης της καροτιέρας

#### Διάτρηση υπό κλίση

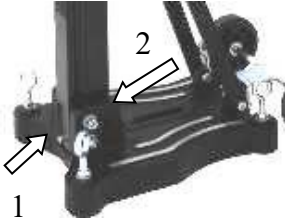

1. Odšroubujte matici (1), která drží sloupek v úhlu 90°.

2. Povolte boční šroub (2) mezi rámem a sloupkem.



3. Odšroubujte svorku (3) pomocí páčky.

4. Natočte sloupek do požadovaného úhlu.

5. Znovu utáhněte dva šrouby a svorku.

ΠΡΟΣΟΧΗ: όταν κάνετε διάτρηση υπό κλίση, η εκκίνηση της διάτρησης πρέπει να γίνεται με πολύ χαμηλή ταχύτητα.

#### Υγρή διάτρηση

Όταν χρησιμοποιείτε τις ποτηροκορώνες που χρειάζονται ψύξη νερού, σας συνιστούμε την χρήση συλλέκτη νερού. Αυτός στερεώνεται στις βίδες του πέλματος και εγγυάται καθαρή διάτρηση.

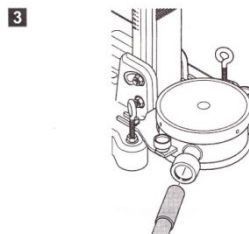
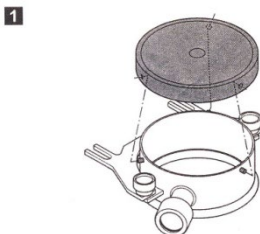
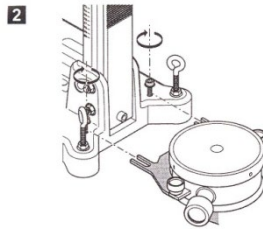
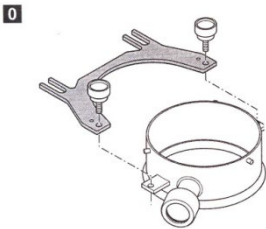

## IV - Αποσυναρμολόγηση



6. Ανεβάστε την μονάδα και μπλοκάρτε την καροτιέρα στο πιο ψηλό σημείο της βάσης.
7. Αφαιρέστε την ποτηροκορώνα.
8. Ξεσφίξτε τις βίδες σύνδεσης και αφαιρέστε την καροτιέρα με την πλάκα στήριξης από την βάση.
9. Απασφαλίστε την βίδα με την πεταλούδα (F) που βρίσκεται στο πέλμα της βάσης (βλέπε τμήμα 2.B- Στερέωση του πέλματος με την βοήθεια βυσμάτων). **Όσο πραγματοποιείτε αυτή την εργασία η βάση θα πρέπει να είναι ακινητοποιημένη.**
10. Αφαιρέστε την βάση από το πέλμα και ξεβιδώστε την βίδα γρήγορης σύσφιξης (D) (βλέπε τμήμα 2.B).

## V – Φροντίδα και Συντήρηση

- Διατηρείτε την βάση καθαρή, ιδιαίτερα την κρεμαγιέρα και τα 4 κινητά μέρη. Φροντίστε την επαρκή και τακτική τους λίπανση, είναι σημαντική για την καλή τους λειτουργία. Τα μέρη πρέπει να μετακινούνται χωρίς δυσκολία έτσι ώστε το σύνολο να λειτουργεί αποτελεσματικά.
- Ελέγχετε την βάση ανά 10 διατρήσεις : αν διαπιστώσετε δυσκολία στην ολίσθηση της κολώνας ή αντίθετα πολλούς κραδασμούς, ακολουθήστε την πιο κάτω διαδικασία:

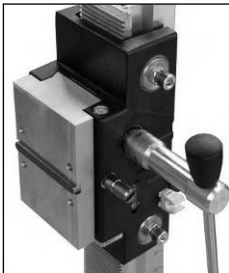

4. Με ένα κλειδί άλεν SW 17 απασφαλίστε τις εξάγωνες βίδες.
5. Ρυθμίστε τις βίδες άλεν με ένα κλειδί SW 8.
6. Σφίξτε ακόμη τις βίδες και ελέγξτε αν η κεφαλή μετακινείται τώρα χωρίς προσπάθεια.

**Αναζήτηση σφαλμάτων**

<b>Πρόβλημα</b>	<b>Πιθανές αιτίες</b>	<b>Τι πρέπει να κάνετε</b>
Μεγάλος τζόγος στην μονάδα διάτρησης (κραδασμοί)	Η βάση έχει απεμπλακεί	Σφίξτε σωστά την βίδα/πιεταλούδα
	Τζόγος στην κρεμαγιέρα ολίσθησης	Ρυθμίστε εκ νέου την ολίσθηση (βλέπε τμήμα Φροντίδα και Συντήρηση)
	Φθαρμένο πέλμα σύσφιξης	Αντικαταστήστε το πέλμα σύσφιξης (Συnergieίο Επισκευής Virax)

**Εγγύηση**

Σύμφωνα με τους γενικούς όρους πώλησης, η διάρκεια της εγγύησης για τις βάσεις ορίζεται σε δύο έτη (απαραίτητο δικαιολογητικό, τιμολόγιο ή δελτίο αποστολής)

Οι βλάβες που προκύπτουν από κακή ή λανθασμένη χρήση καθώς και από υπερφόρτωση δεν καλύπτονται από εγγύηση. Για να ισχύσει η εγγύηση το προϊόν δεν πρέπει να έχει προηγουμένως αποσυναρμολογηθεί.

Λίστα των ανταλλακτικών θα βρείτε στο τέλος της οδηγίας χρήσης.

عربية

نشكركم عن شراء ماكينة Virax وثقتكم بنا. تعتبر شركة VIRAX فاعلاً رئيسياً في مجال صناعة وتسويق معدات أنظمة السباكة والصرف الصحي وأنظمة التبريد والتكييف. فهي ترافكم يومياً في أشغالكم: اكتشف عن مواهبك المهنية مع VIRAX.

لقد أعدت هذه الوثيقة بعناية لكي يتسنى لك استخدام الماكينة بأفضل طريقة ممكنة وبكل أمان. كما أننا نلح على أهمية قراءة دليل المستخدم الحالي بعناية قبل استخدام الماكينة والاحتفاظ به في مكان قريب جداً منها. يرجى الإطلاع أيضاً على الكتيب المرفق بالمنتج والعمل بالإرشادات العامة التي يتضمنها.



### إرشادات السلامة

تقدم التحذيرات والإرشادات المتضمنة في هذه الوثيقة على شكل رموز تجدها على الماكينة.

تحذير: قواعد السلامة



تحذير: فولطية عالية تشكل خطراً



تحذير: سطح ساخن



عناصر ثقيلة: الماكينة والتاج والحامل

تحذير: خطر السحق



خطر الإصابة بجروح



لحماية نفسك يجب اتخاذ عدد من إجراءات السلامة:

استخدم واقية أذنية



ضع نظارات واقية



ضع خوذة الرأس



استخدم قفازات واقية



ارتد أحذية السلامة



افصل الماكينة عن التيار دائماً قبل بدء الأشغال



## إرشادات السلامة

هياكل Virax رقم 050111 ورقم 050121 هي منتجات قد تشكل خطراً على المستخدم. يجب إذاً احترام الإرشادات التالية لتفادي التعرض إلى إصابات أو جروح خطيرة أو تعريض الآخرين لها. تُستخدم هياكل Virax رقم 050111 ورقم 050121 لأغراض مهنية فقط ويجب أن يقتصر استخدامها على أشخاص مؤهلين. يجب دائماً احترام قواعد الاستخدام السارية المفعول في مجال البناء والأشغال العامة.

## إرشادات سلامة عامة

راجع الكتيب المرفق بهذه الوثيقة.  
هام: لا تتحمل شركة Virax أية مسؤولية عن الحوادث التي قد تقع بسبب استخدام الماكينة لأغراض غير تلك التي صممت من أجلها.

## إرشادات سلامة خاصة

- لقد صمم الهيكل رقم 050111 لحفارات التثبيت السريع بواسطة المشور. لا يمكن أن يتخطى قطر التخريم الإجمالي 160 مم.
- لقد صمم الهيكل 050121 لحفارات لوحة التثبيت. لا يمكن أن يتخطى قطر التخريم الإجمالي 350 مم.
- عند إجراء التخريم فوق رأسك، استعمل دائماً حاوية لتجميع الماء.
- تأكد قبل كل استخدام أن اللوالب مثبتة كما ينبغي لاستخدام الماكينة بكل أمان.
- حافظ على نظافة مكان العمل وزوده بإبارة كافية.
- يجب احترام المعايير المعمول بها فيما يخص السلك الكهربائي عند استخدام الحفارة. يجب ألا يكون مصدر التيار الكهربائي تالفاً.
- أبعاد الأشخاص عن مكان العمل لتفادي وقوع حوادث. المساحة الضرورية للعمل بكل أمان: حوالي 2 متر.
- تأكد أن كتل التخريم مثبتة كما ينبغي.
- قبل إجراء التخريم، تأكد أنك لن تلمس أنبوب الغاز أو الماء أو الكهرباء.
- احرص على عدم تخريم القطع الفولاذية الموجودة في الجدران أو الأرضية لأن ذلك قد يؤدي إلى وقوع حوادث على مستوى التمديدات المائية.
- تأكد من عدم تعرض أي شخص للإصابة عند انبثاق الحفارة.
- تأكد أن التاج مثبت جيداً. استعمل التاج الموافق للمادة المراد تخريمها.
- تفادى الوضعيات الجسدية المتعبة. يجب أن يكون ارتكازك على الأرض متماسكا وأن تحافظ على توازنك دائماً.
- لا تخرم المواد التي تحتوي على الأمياننت.
- تفادى الضغط بقوة هائلة على التاج.

عربية

## 1- بيانات فنية

هيكلان رقم 050111 ورقم 050121 لحفارات VIRAX

050121	050111	
1100 x 330 x 520 مم	1200 x 250 x 380 مم	الأبعاد
1000 مم		طول الحامل
20,5 كلغ	13 كلغ	الوزن
350 مم	160 مم	القطر الأقصى للتاج
من 0° إلى 45°م		الميلان
نعم		مقبض المكبح
نعم		إقفال الوضعية
بتثبيت اللوحة	سريع بواسطة الموشور	تثبيت المحرك
4 لولب لضبط المستوى ومستويان		الموقع
050136 و 050126	050116	الوظيفة مع حفارات VIRAX

الملحقات المتوفرة

رقم المنتج 050130 (هيكل رقم 050121 + حفارة رقم 050136)	رقم المنتج 050120 (هيكل رقم 050121 + حفارة رقم 050126)	رقم المنتج 050110 (هيكل رقم 050111 + حفارة رقم 050116)	الوصف
050141			مجموعة مثبتات
050124		050114	سدادة
050043			مضخة فراغية
050125		050115	مانع تسرب فراغي للقاعد
050132	050122	050112	حاوية تجميع الماء
050133	050123	050113	مانع تسرب لحاوية تجميع الماء
050139			حلقة منع الإقفال
تسلم كمنتجات قياسية		050119	مجموعة مكونة من دولابين

تسلم الهياكل مع:

- 1 مفتاح ربط SW 6 و 1 مفتاح ربط SW 8
- 1 مجموعة تثبيت (رقم منتج Virax 050141)
- 1 مقبض مكبح
- مقبض شد للحفارة (للهيكل رقم 050111 فقط)
- 4 لولب M8 x 20 للوحة التثبيت الخاصة بالحفارة (هيكل رقم 050121 فقط).

## 2- التركيب

## 1- تركيب المقبض

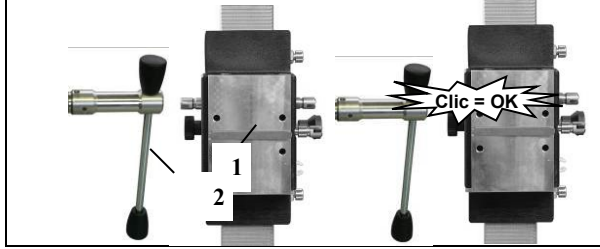

- ركب المقبض (1) على الجهة اليسرى أو اليمنى (2) وفقاً للعمل المراد تنفيذه.
- تأكد أن المقبض مثبت كما ينبغي: يجب أن تسمع صوت الإقفال.

## 2- تركيب الهيكل على السطح المراد تخريمه

## تنثبيت القاعدة



على سطح باستخدام مضخة تفريغ

لا تستخدم التنبيت الفراغي على سقفٍ أو سطح كثير المسام.

لإجراء التنبيت الفراغي، يجب أن يكون المكان مسطحاً وبدون تشققات. كما أنه من الضروري استخدام مضخة فراغية لإجراء التنبيت الفراغي (راجع قائمة الملحقات المتوفرة) والسدادة للهيكل.



- 1- اربط الوصلة المسننة على قاعدة الهيكل. ضع ركب السدادة مع مانع التسرب.
- 2- ثبت مانع تسرب القاعدة الفراغية تحت الهيكل.

3- أوصل الهيكل بالمضخة. اضبط القاعدة في وضعية صحيحة ثم شغل المضخة.

تأكد أن لولب ضبط المستوى الأربعة محررة تماماً وأن الضغط قد وصل على الأقل إلى -0,8 بار. يمكن فك إقفال الهيكل وتعديل وضعيته بالضغط على صمام السدادة.

يجب أن تعمل المضخة الفراغية طوال فترة الإنجاز، كما يجب ضبط وضعيتها بطريقة تسمح لك بمشاهدة مقياس الضغط. من الضروري أيضاً التأكد من تثبيت الهيكل كما ينبغي قبل بدء عملية التخريم.

## تثبيت القاعدة باستخدام إسفين

تسلم هياكل Virax مع نوعين من الأسفين:



إسفين للإسمنت يستخدم مرة واحدة فقط



إسفين للأجر... يمكن إعادة استخدامه

يجب نزع السدادة عندما تكون مركبة ومانع التسرب القاعدة عندما يكون تحت الهيكل. لنزع السدادة يجب القيام بالخطوات التالية:

- 1- فك اللولب المُجَوَّف الرأس وانزعه.
- 2- انزع السدادة ومانع التسرب الموجود على قاعدتها.

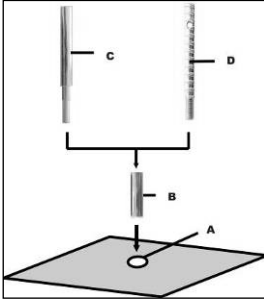
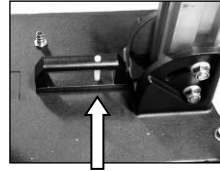
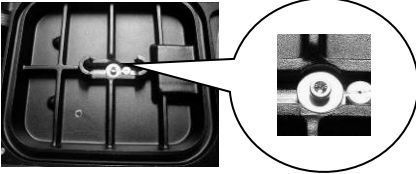

3- حدّد وضعيّة ثقب التثبيت المراد تخريمه.

4- خَرِّم الثقب (قطر 15) على عمق 50 مم (A). أدخل فيه الإسفين M12 (B) ثم اغرسه بواسطة أداة الدفع (C).

5- أدخل لولب التثبيت السريع (D) في الإسفين.

6- اضبط وضعيّة الهيكل ثم ثبت الحلقة (E) وصمولة التثبيت (F) على لولب التثبيت السريع (D).

7- شد الصمولة (F) بواسطة مفتاح SW 27.

8- قبل وبعد شد الصمولة (F)، اضبط اللولب الأربعة لتعديل السطح.

يجب التأكد أن الحامل مثبت كما ينبغي.

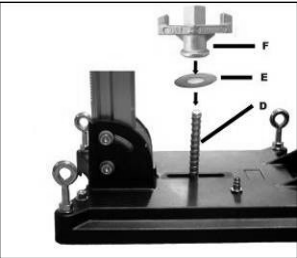

## 3- تركيب الحفارة على الهيكل

كن حذرا أثناء ضبط وضعية الماكينة! وذلك نظرا لوجود خطر الإصابة بجروح. يجب ارتداء قفازات واقية!



قبل استخدام الحفارة، اقرأ طريقة الاستخدام وتفيد بإرشادات السلامة المبيّنة في النشرة!

بالهيكل Virax 050116050111 ربط الحفارة

تثبيت موشوري سريع.

1- زلق الهيكل على حفارة Virax وثبته في موقعه.

2- شدّه بواسطة مقبض الشد الجانبي.



بالهيكل 050121 و 050126050136 ربط الحفارات

1- انقل حامل التوجيه إلى الأعلى بواسطة المقبض إلى أن يتم حصره.

2- استخدم المقبض لفك لوحة المسك. انزع اللوحة.

3- أدخل اللولب الأربعة المجوفة الرأس 20 x M8 (تسلم مع الهيكل) لتثبيت اللوحة على الحفارة. يتم الاقتران في نفس الجهة التي يتواجد بها منتهي سرعة الحفارة. شدّ اللولب الأربعة.

4- ركب الحفارة ولوحة المسك على الهيكل ثم شدّها بواسطة المقبض.

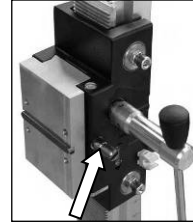

### 3- التخريم

احتياطات الاستخدام: راجع فقرة إرشادات السلامة الخاصة.

طور التخريم: راجع نشرة استخدام الحفارة.

التخريم المائل

6. انزع صمولة اللوحة التي تمسك بالعمود المائل بزاوية قدرها  $90^\circ$ .
7. فك اللولبين الموجودين بين الهيكل والعمود واختر الزاوية المرغوبة.
8. شد اللولبين مجدداً.

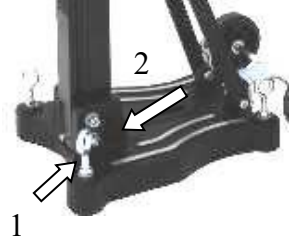

بالنسبة للهيكل رقم 050121 فقط:

9. يجب أيضا فك لولب فيلبس الموجود خلف العمود.
- تحذير: عند إجراء تخريم مائل، يجب أن تنطلق عملية التخريم ببطء شديد.



التخريم المائي

لاستخدام التاج مع التبريد المائي، نوصيك باستخدام حاوية تجمع الماء. تثبت هذه الحاوية بلوالب القاعدة وهي تضمن تخريماً نظيفاً.

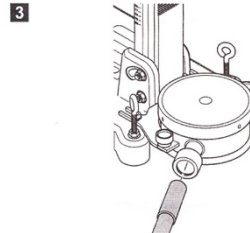
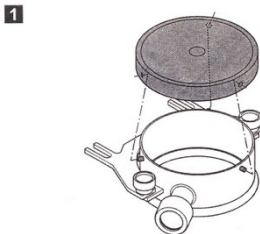
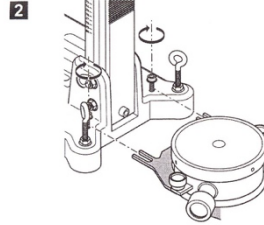
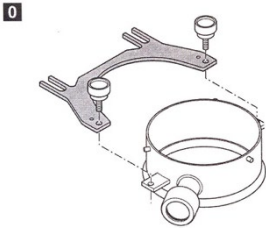

## 4- التفكيك



11. فكك المجموعة واحصر الحفارة على أعلى الهيكل.
12. فكك التاج.
13. فك لوحة التثبيت وانزع الحفارة و لوحة الهيكل.
14. افصل الصمولة (F) عن القاعدة (راجع الفقرة 2.ب - تثبيت القاعدة بواسطة إسفين). أمسك الهيكل جيدا عند القيام بهذه العملية.
15. انزع الهيكل وفك لولب الشد السريع (D) (راجع الفقرة 2.ب).

## 5- الاعتناء بالماكينة وصيانتها

- حافظ على نظافة الحامل وخاصة نظام التعشيق والقطع المنزلقة الأربع. يجب تزليق المجموعة بانتظام لضمان تشغيل الماكينة على أفضل وجه. يجب أن تنتقل القطع من موقع إلى آخر بدون جهد قسري لكي يبلغ الأداء الحد الأمثل.
- افحص الماكينة بعد كل 10 عمليات تخريم: إن كانت هنالك صعوبة في انتقال العمود أو العكس اهتزازات كثيفة، أعد ضبط وضعية نظام التوجيه كما هو مبين:

1. استخدم مفتاح ألن SW 17 لفك اللوالب السداسية الرأس.
2. اضبط وضعية اللولبين المجوفي الرأس بواسطة مفك SW 8.
3. شد اللوالب مرة أخرى وتأكد أن الرأس ينتقل بدون جهد قسري.

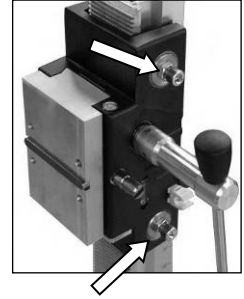

## كشف الأعطال

المشكلة	الأسباب الممكنة	ما يجب القيام به
يوجد خلوص مفرط على مستوى وحدة الحفر (اهتزاز)	الحامل محصور خلوص مفرط على مستوى نظام التوجيه	شدّ الصمولة كما ينبغي اضبط وضعية نظام التوجيه (راجع فقرة الاعتناء بالماكينة وصيانتها)
	انتهت صلاحية صفيحة الشد	استبدل صفيحة الشد (مركز ما بعد البيع التابع لشركة Virax).

## الضمانة

وفقا لشروط وأحكام البيع المعتمدة لدينا، تبلغ مدة ضمانة الهياكل عامين (يطلب الإثبات: فاتورة أو إيصال تسليم).

لا تشمل الضمانة الأضرار الناجمة عن استخدام غير مناسب أو تحميل الماكينة جهدا أكبر من قدراتها أو التعامل معها بطريقة سيئة. يجب ألا تكون الماكينة قد فككت من قبل.

قائمة قطع الغيار موجودة في آخر النشرة.

Bu Virax ürününü satın aldığınız ve bize duyduğunuz güven için teşekkür ederiz. Sıhhi tesisat ve iklimlendirme mühendisliği meslekleri araç-gereçlerinin üretimi ve satışında önemli bir aktör konumundaki Virax, günlük hayatınızda sizin yanınızda: Yeteneklerinizi açığa çıkarmanız için Virax.



Bu kitapçık, makinemizi en iyi şekilde ve güvenle kullanabilmeniz için özenle hazırlanmıştır. Makineyi kullanmadan önce, bu kullanım kılavuzunu dikkatlice okumanız ve makinenin hemen yanında bir yerde muhafaza etmeniz gerektiğini önemle vurgularız. Ayrı olarak tedarik edilen fasikül içindeki genel güvenlik bilgilerine uyun.

## Güvenliğe ilişkin talimatlar

Önemli talimatlar ve uyarılar, makine üzerinde sembollerle gösterilir.



**Dikkat: Güvenlik kuralları**



**Dikkat: Tehlikeli voltaj**



**Dikkat: Sıcak yüzey**



**Alet, kuron ve kaide ağırdır.  
Dikkat: Ezilme tehlikesi**



**Yırtılma veya kesilme tehlikesi**

Korunmanız için, birkaç emniyet tedbiri almanız gerekmektedir:



**Bir gürültü önleyici kask kullanın**



**Koruyucu gözlük kullanın**



**Bir şantiye bareti kullanın**



**Koruyucu eldivenler kullanın**



**Koruyucu ayakkabılar kullanın**



**Cihaz üzerinde herhangi bir müdahaleden önce  
aletin bağlantısını kesin**

## Güvenlik talimatları

Virax ref. 050111 ve 050121 yapıları, bazı riskler arz edebilen ürünlerdir. Bu sebeple kendinizin ve başkalarının ciddi şekilde sakatlanmasına ve yaralanmasına engel olmak için, aşağıda yer alan talimatlara özenle uymanız önemlidir. Virax ref. 050111 ve 050121 yapıları, yalnız profesyonel kullanıma yöneliktir ve ancak yeterli bilgiye sahip kişiler tarafından kullanılabilir. Bina ve inşaat işleri alanındaki mesleki kurallara daima uyulmalıdır

### - Genel güvenlik talimatları

Kılavuza ek olarak sunulan fasiküle bkz.

Önemli : Ürünün tasarlanmış olduğu kullanım amacının dışında bir iş için kullanılmasından doğacak kazalardan Virax şirketi sorumlu tutulamaz.

### - Özel güvenlik talimatları

- 050111 gövde, prizma ile çabuk tespit için, karotiyerlere özel olarak tasarlanmıştır. Maksimum delme çapı, 160 mm'yi geçemez.
- 050121 gövde, bir tespit levhası ile, karotiyerlere özel olarak tasarlanmıştır. Maksimum delme çapı, 350 mm'yi geçemez.
- Başınızın hizasının üzerinde delme işlemi için, daima bir su toplayıcı kullanın.
- Güvenli kullanım için, her kullanımda vidaların doğru bir şekilde tespit edildiklerini kontrol edin.
- Çalışma yerinizin temiz ve yeterince aydınlatılmış olduğundan emin olun.
- Karotiyer kullanımı sırasında, elektrik kablolarına ilişkin düzenlemelere uyun. Elektrik beslemesinin hasar görmemesi gerekir.
- Kazalardan kaçınmak için, kişileri çalışma alanından uzakta tutun. Güvenli bir kullanım için gerekli alan, yaklaşık 2 metredir.
- Delinecek blokların sağlam bir şekilde sabitlendiklerini kontrol edin.
- Delme işlemine başlamadan önce, bir gaz, elektrik veya su şebekesi ile temas etmediğini kontrol edin.
- Duvar veya zeminde metal parçaları delmemeye dikkat edin; su kullanarak kazalara sebebiyet verebilirsiniz.
- Karot çıkışı sırasında herhangi bir kişinin yaralanmayacağından emin olun.
- Kuronun doğru bir şekilde tespit edildiğini kontrol edin. Delinecek malzemeye göre kuron kullanın.
- Beden için yorucu bir pozisyon almaktan kaçının, zemine sıkı bir şekilde basmaya ve dengenizi daima korumaya özen gösterin.
- Asbest içeren malzemeleri delmeyin.
- Kuron üzerine çok büyük bir baskı uygulamaktan kaçının.

**I - Teknik veriler****VIRAX karotiyerler için 050111 & 050121 gövdeler**

	<b>050111</b>	<b>050121</b>
<b>Ebatlar</b>	380 x 250 x 1200 mm	520 x 330 x 1100 mm
<b>Kaide uzunluğu</b>	1000 mm	
<b>Ağırlık</b>	13 kg	20,5 kg
<b>Kuronun maksimum çapı</b>	<b>160 mm</b>	<b>350 mm</b>
<b>Eğim</b>	0° ila 45°	
<b>Fren kolu</b>	Evet	
<b>Pozisyonda sabitleme</b>	Evet	
<b>Motorun yerine tespit edilmesi</b>	Prizma ile hızlı tespit	Levha vidalama ile tespit
<b>Pozisyon ayarı</b>	4 adet pozisyon vidası ve 2 adet tesviye vidası	
<b>Virax karotiyer ile çalışma</b>	<b>050116</b>	<b>050126 ve 050136</b>

**Mevcut aksesuarlar**

<b>Açıklama</b>	<b>Ref. 050110</b> (050111 gövde + 050116 karotiyer)	<b>Ref. 050120</b> (050121 gövde + 050126 karotiyer)	<b>Ref. 050130</b> (050121 gövde + 050136 karotiyer)
Tespit takımı	050141		
Obtüratör	050114	050124	
Vakum pompası	050043		
Vakum kaidesi contası	050115	050125	
Su toplayıcı	050112	050122	050132
Toplayıcı için conta	050113	050123	050133
Blokaj önleyici pul	050139		
2 tekerlek takımı	050119	Standart olarak teslim edilir	

**Gövdeler şunlarla birlikte teslim edilirler:**

- Bir adet SW 6 anahtar ve bir adet SW 8 anahtar
- 1 adet tespit takımı (ref. Virax 050141)
- 1 fren kolu
- Karotiyer için 1 adet sıkıştırma kolu (yalnızca 050111 gövde)
- Karotiyer için tespit levhası için 4 adet M8 X 20 (yalnızca 050121 gövde)

## II - Montaj

### 1 - İdare kolunun montajı

■ Gerçekleştirilecek işe göre, sol veya sağ (2) taraftan idare kolunu (1) takın.

■ İdare kolunun doğru şekilde tespit edildiğini kontrol edin: Bir "klik" tespit sesi duyulmalıdır.

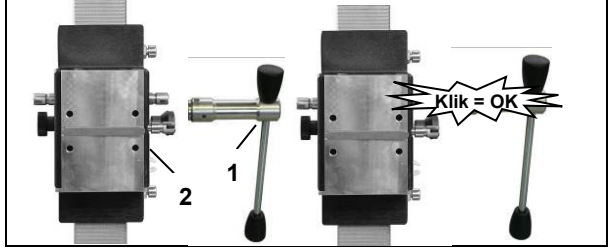

### 2 - Karot açılacak yüzey üzerine gövdenin montajı

*A - Vakumlu pompa ile, temiz üzerine kaidenin tespit edilmesi*

**Gözenekli bir yüzey ve tavan üzerinde, vakumlu tespit kullanmayın.**



Vakumlu tespit için, yüzeyin düz ve çatlaksız olması gerekir. Vakumlu tespit için, bir vakumlu pompaya (*mevcut aksesuarlar listesine bkz.*) ve gövde için bir obtüratöre ihtiyacınız vardır.

1 - Obtüratörü taban üzerine yerleştirin.

2 - Vakumlu kaide contasını gövde altına tespit edin.



3 - Gövde ve pompa bağlantısını gerçekleştirin. Kaideyi doğru bir şekilde yerleştirin, ardından pompayı açın.

Dört adet seviye ayarlama vidasının tamamen gevşetildiğini ve minimum -0,8 bar vakuma erişildiğini kontrol edin.

Obtüratörün valfi üzerine basıldığında, gövde yerinden çıkabilir ve yeniden ayarlanabilir.

Vakum pompası, tüm işlem boyunca çalışmalıdır; pozisyonu basınç ibresini görebileceğiniz şekilde ayarlanmalıdır. Delme işlemine başlamadan önce, gövdenin doğru bir şekilde tespit edildiğinin kontrol edilmesi gerekir.

**B- Tabanın dübel ile tespit edilmesi**

Virax gövdeler, 2 tip dübel ile birlikte teslim edilirler:



Beton dübeli,  
Tekrar  
kullanılmaz



Bağ taşı, tuğla vb. için  
dübel  
Tekrar kullanılabilir

Obtüratör tespit edilmişse ve gövde altında vakumlu gövde contası varsa, çıkarılmaları gerekir. Obtüratörü çıkartmak için:

- 1- Çukur başlı vidayı gevşetin ve çıkarın.
- 2- Obtüratörü ve contasını kaideden ayırın.

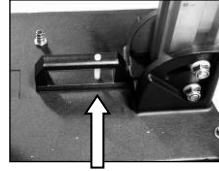
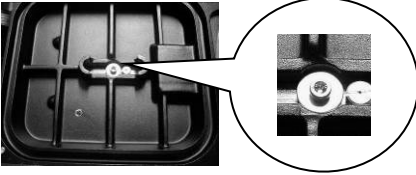

3- Delinmesi gereken tespit deliğinin konumunu işaretleyin.

4 - 50 mm derinlikte, (Ø 15) delik açın (A). Deliğin içine M12 (B) dübeli sokun ve sokma aleti (C) yardımıyla sokun.

5 - Çabuk tespit vidasını (D) dübel içine sokun.

6 - Gövdeyi, ardından pulu (E) ve somunu (F), çabuk sıkıştırma vidası (D) üzerine tespit edin.

7 - Somunu (F), bir SW 27 anahtar yardımıyla sıkıştırın.

8 - Somunun (F) sıkıştırılmasından önce ve sonra, yüzeyde ayarlama için 4 adet durdurucu vidayı ayarlayın.

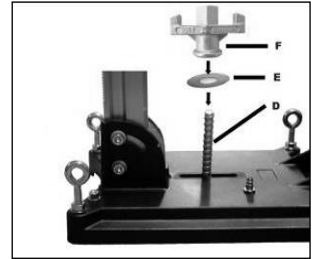
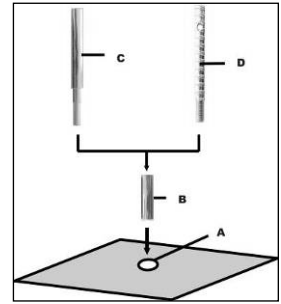

Dayanağın sağlam bir şekilde tespit edilip edilmediğini kontrol etmeniz gerekir

### 3 - Karotiyerin gövde üzerine montajı



**Makinenin yerleştirilmesi sırasında dikkatli olun!  
Yaralanma riskleri. Koruyucu eldivenler kullanın!**

**Karotiyei kullanmak için, kullanım kılavuzunu ve karotiyein kılavuzunda belirtilen emniyet talimatlarını okuyun ve harfiyen uyun!**

#### A - Virax 050116 karotiyein, 050111 gövde ile birleştirilmesi



Tespit, prizmalı çabuk tespittir.

1 - Virax karotiyein yuvası içine kaydırın.

2 - Yatay sıkıştırma koluyla sıkıştırın.

#### B - Virax 050126 ve 050136 karotiyeilerin 050121 gövde ile birleştirilmesi



1 - Kılavuzun kaidesini, bloke olana dek manivela yardımıyla yukarıya taşıyın.

2 - Tutma levhasını gevşetmek için, manivelayı kullanın. Levhayı kaldırın



3 - Tutma levhasını karotiyein üzerine tespit etmek için, 4 adet M8 x 20 çukur başlı vidayı (gövde ile birlikte teslim edilir) sokun. Akupleman, karotiyein hız seçici anahtarı ile aynı taraftan gerçekleştirilir. 4 adet vidayı sıkıştırın.

4 - Karotiyei, tutma levhası ile birlikte karotiyein içine sokun ve manivela yardımıyla sıkıştırın.

Kullanım sırasında dikkat edilecek hususlar: Özel güvenlik talimatları bölümüne bkz.

Sıkıştırma aşaması: Karotiyerin kılavuzuna bkz.

### Eğimli delme işlemi

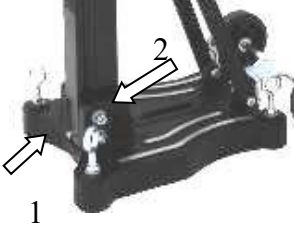

1. Kolonu 90° açıyla tutan somunu (1) sökün.

2. Çerçeve ile kolun arasındaki yan civatayı (2) gevşetin.

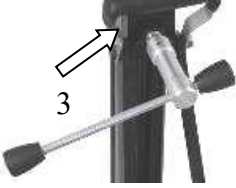

3. Kolu kullanarak kelepçeyi (3) sökün.

4. Kolunu istediğiniz açığa döndürün.

5. İki vidayı ve kelepçeyi yeniden sıkın.

DİKKAT, eğimli bir delme işlemi sırasında, delme işlemine çok yavaş başlanması gerekir.

### Su ile delme

Kuronun sulu soğutma ile kullanımı için, bir su toplayıcının kullanılmasını tavsiye ediyoruz. Toplayıcı, tabanın vidalarıyla tespit edilir ve temiz bir delme işlemi sağlar.

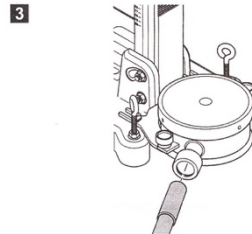
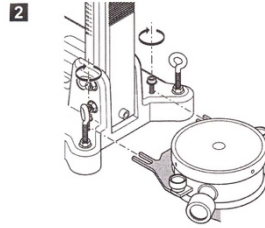
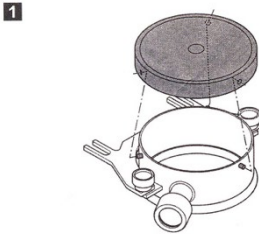
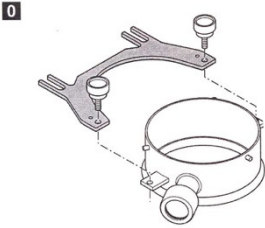

## IV - Démontaj



1. Sistemin tamamını yeniden yerine takın ve karotiyeri yüksek pozisyonda, gövde üzerinde bloke edin.
2. Kuruğu çıkarın.
3. Tespit levhasını gevşetin, karotiyeri ve tutma levhasını gövdeden ayırın.
4. Tabanın kelebek somununu (F) gevşetin (Bkz. bölüm 2.B -Tabanın dübel yardımıyla tespit edilmesi. **Bu işlemi gerçekleştirirken gövdesi sıkıca tutun.**
5. Gövdeyi çıkarın ve çabuk sıkıştırma vidasını (D) gevşetin (bkz. bölü 2.B).

## V – İtina ve bakım

- Kaideyi, bilhassa dişliyi ve kayan 4 parçayı temiz muhafaza edin. Düzgün bir işleyiş için, takımın düzenli olarak yağlanması gerekir. İyi performansın elde edilebilmesi için, parçaların ani hareketlere maruz bırakılmadan hareket ettirilmesi gerekir.
- 10 delme işleminde bir gövdeyi, sütun üzerinde hareket etme zorluğu veya aşırı titreşim olmadığına karşı kontrol edin; açıklandığı şekilde, kılavuzun yeniden ayarlamasını gerçekleştirin:



1. Yıldız başlı vidaları gevşetmek için, SW 17 alyan anahtarını kullanın.
2. İki adet çukur başlı vidayı, bir SW 8 tornavida ile ayarlayın.
3. Vidaları yeniden sıkıştırın ve kafanın zorlamadan hareket ettiğini kontrol edin.

<b>Hata arama</b>
-------------------

<b>Sorun</b>	<b>Olası nedenler</b>	<b>Gerçekleştirilecek eylemler</b>
Karot açma ünitesinde aşırı açıklık (titreşim)	Kaide debloke olmuş	Kelebek somununu gevşetin
	Kılavuzda aşırı açıklık söz konusu	Kılavuzu yeniden ayarlayın (bkz. Bölüm: İtina ve bakım)
	Sıkıştırma pateni eskimiş	Sıkıştırma patenini değiştirin (Virax Satış Sonrası Destek)

<b>Garanti</b>
----------------

Genel satış koşullarımıza uyarınca, yapıların garanti süresi 2 yıldır (fatura veya irsaliye ile doğrulanmalıdır).

Anormal kullanım, aşırı yükleme veya yanlış kullanım sonucunda oluşan hasarlar, kapsam dışıdır. Ürün parçaları sökülmüş olmamalıdır.

Yedek parça listesi, kılavuzun sonunda bulunmaktadır.

**VIRAX**  
**Ref. 050111**

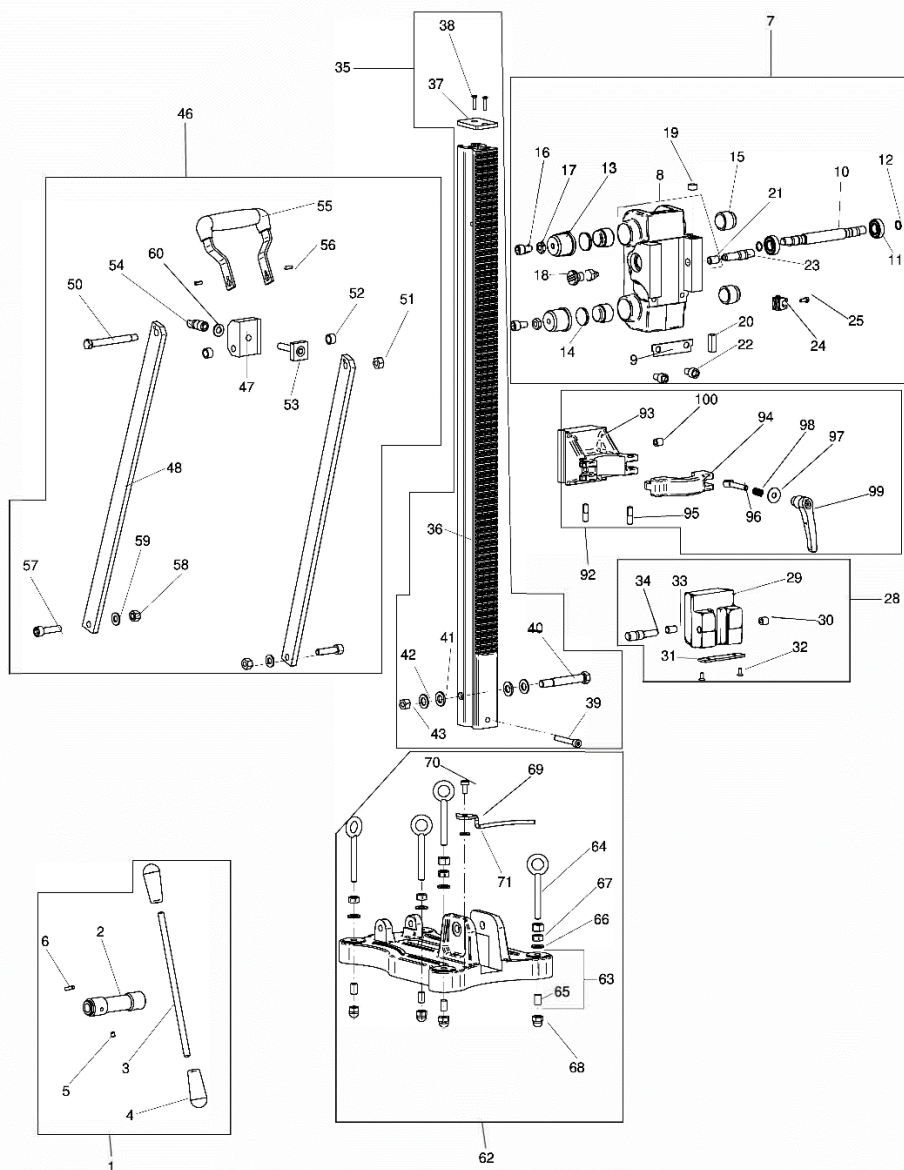

**VIRAX**  
**Ref. 050121**

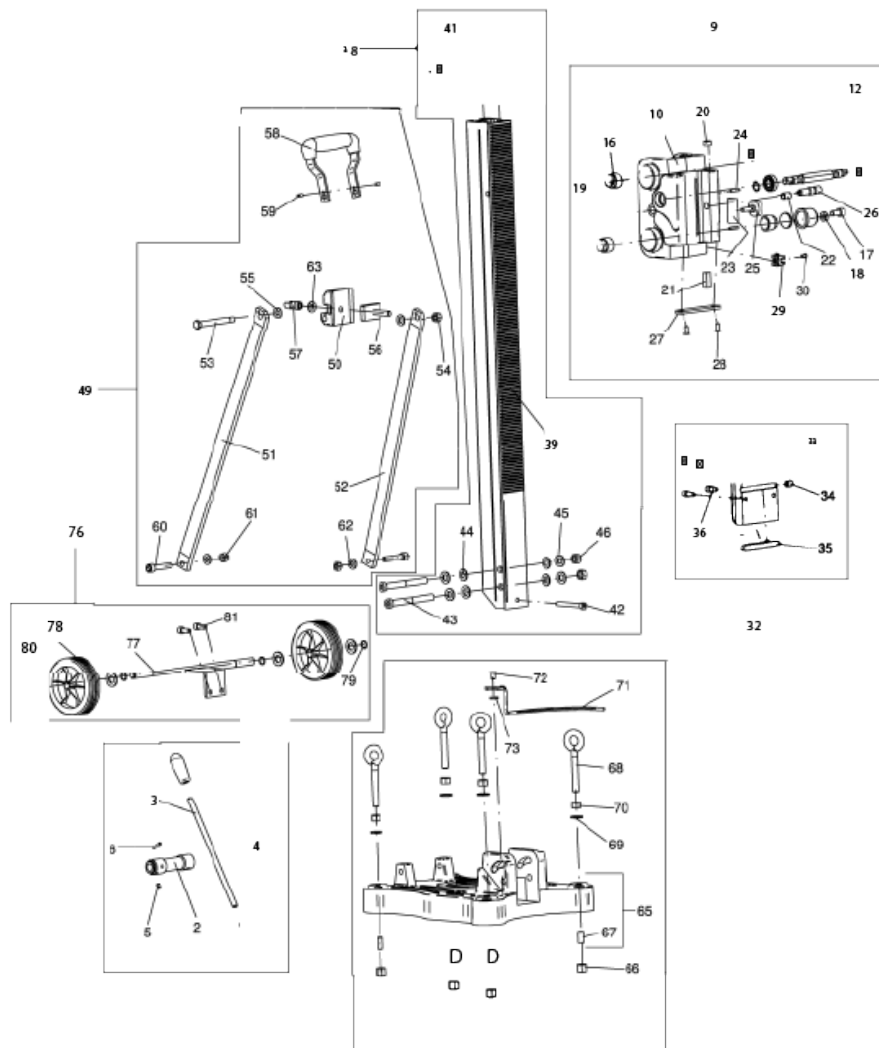



- FR** - Retrouvez la liste de nos distributeurs sur [www.virax.com](http://www.virax.com)  
**EN** - Find the list of our dealers on [www.virax.com](http://www.virax.com)  
**IT** - Trova il rivenditore Virax più vicino a te su [www.virax.com](http://www.virax.com)  
**ES** - Encuentra el listado de distribuidores en [www.virax.com](http://www.virax.com)  
**PT** - Encontre a lista de nossos revendedores [www.virax.com](http://www.virax.com)  
**NL** - Vind de lijst van onze resellers [www.virax.com](http://www.virax.com)  
**PL** - Listę naszych dystrybutorów znajdziecie na [www.virax.com](http://www.virax.com)  
**DE** - Eine aktuelle Liste unserer Handelspartner finden Sie unter [www.virax.com](http://www.virax.com)  
**EL** - Συμβουλευτείτε τη λίστα των διανομέων μας στο [www.virax.com](http://www.virax.com)  
**CZ** - Seznam našich prodejců najdete na [www.virax.com](http://www.virax.com)  
**RU** - Список дилеров вы можете найти на сайте [www.virax.com](http://www.virax.com)  
**TR** - Distribütör' lerimizin listesini, [www.virax.com](http://www.virax.com) web sitemizden bulabilirsiniz  
**SK** - Zoznam našich predajcov nájdete na stránke [www.virax.com](http://www.virax.com)  
عربية - [www.virax.com](http://www.virax.com) يمكنك الحصول على قائمة الموزعين الرسميين على الموقع

**FRANCE**

Tél : +33 (0)3 26 59 56 78  
Fax : +33 (0)3 26 59 56 20  
client.fr@virax.com

**INTERNATIONAL**

Tel: +33 (0)3 26 59 56 97  
Fax: +33 (0)3 26 59 56 70  
export@virax.com

**ACHATS/PURCHASING**

Tel: +33 (0)3 26 59 56 06  
Fax: +33 (0)3 26 59 56 10  
purchase.dpt@virax.com

2024-03

VIRAX : 39, quai de Marne - CS 40197 - 51206 Épernay Cedex - FRANCE

Tél. : +33 (0)3 26 59 56 56 - Fax : +33 (0)3 26 59 56 60

Société par Actions Simplifiée au capital de 3 276 320 € - RCS REIMS 562 086 330 - SIRET 562 086 330 00064 - CODE APE 25 73B - TVA : FR 41 562086330

