



 **VIRAX**

Réf. 294130

## **FR – Localisateur : Manuel d'utilisation**

**EN – Locator : User manual**

**IT – Locator : Manuale di istruzioni**

**ES – Localizador : Manual de instrucciones**

**PT - Locator : Manual do utilizador**

**NL – Locator : Handleiding**

**EL – Εντοπιστής : Εγχειρίδιο χρήστη**

**PL – Lokalizator : Instrukcja użytkowania**

**DE – Ortungsgerät : Bedienerhandbuch**

**CS – Lokalizátor : Návod k použití**

**RU – Локатор : Руководство пользователя**

**TR – Yer Tespiti : Elemanı : Kullanıcı el kitabı**

**Déclaration CE de Conformité**

CE Declaration of Conformity - EG-Konformitätserklärung - Dichiarazione di conformità CE - Declaración de Conformidad CE - Declaração CE de conformidade - CE-conformiteitsverklaring - Δήλωση συμμόρφωσης CE - Deklaracja zgodności CE - Prohlášení ES o shodě - Декларация ЕС о соответствии - AT Uygunluk Beyanı

**VIRAX - 39 quai de marne - 51200 Epernay**

**France / Frankreich / Francia / França / Frankrijk / Γαλλία / Francja / Francie / Франция / Fransa**

**NOUS, VIRAX S.A.S., DECLARONS SOUS NOTRE PROPRE RESPONSABILITE QUE LE(S) PRODUIT(S) :**

WE, VIRAX S.A.S., DECLARE UNDER OUR OWN CIVIL RESPONSIBILITY THAT THE PRODUCT(S):  
WIR, DAS UNTERNEHMEN VIRAX S.A.S., ERKLÄREN AUF EIGENE VERANTWORTUNG, DASS DAS (DIE) PRODUKT(E):  
LA SOTTOSCRITTA, VIRAX S.A.S., DICHIARA SOTTO LA PROPRIA RESPONSABILITÀ CHE IL(I) PRODOTTO(I):  
NOSOTROS, VIRAX S.A.S., DECLARAMOS BAJO NUESTRA PROPIA RESPONSABILIDAD QUE EL(LOS) PRODUCTO(S):  
NÓS, A VIRAX S.A.S., DECLARAMOS SOB NOSSA RESPONSABILIDADE QUE O(S) PRODUTO(S):  
WIJ, VIRAX S.A.S., VERKLARING OP ONZE EIGEN VERANTWOORDELIJKHEID DAT HET/DE PRODUCT(EN) :  
ΕΜΕΙΣ, Η VIRAX S.A.S., ΔΗΛΩΝΟΥΜΕ ΜΕ ΔΙΚΗ ΜΑΣ ΕΥΘΥΝΗ ΟΤΙ ΤΟ/ΤΑ ΠΡΟΪΟΝ/ΠΡΟΪΟΝΤΑ:  
MY, VIRAX S.A.S., OŚWIADCZAMY Z PEŁNĄ ODPOWIEDZIALNOŚCIĄ, ŻE PRODUKT(Y):  
MŮJ, VIRAX S.A.S., PROHLÁŠUJEME NA SVOU VLASTNÍ ODPOVĚDNOST, ŽE VÝROBEK (VÝROBKŮ):  
МЫ, КОМПАНИЯ VIRAX S.A.S., ЗАВЯЛЯЕМ ПОД СВОЮ ОТВЕТСТВЕННОСТЬ, ЧТО ИЗДЕЛИЕ(Я):  
BİZ, VIRAX S.A.S. OLARAK, KENDİ SORUMLULUĞUMUZ ALTINDA, ÜRÜN VE ÜRÜNLERİMİZİN AŞAĞIDA BELİRTİLEN :

**Ref. 294130 – Localisateur**

Locator / Localizador / Localizador / Локатор / Bulucu

**EST / SONT CONFORME(S) AUX DISPOSITIONS DE LA (DES) DIRECTIVE(S) EUROPEENNE(S) SUIVANTE(S) :**

CONFORM TO THE PROVISIONS IN THE FOLLOWING EUROPEAN DIRECTIVE(S) :  
ÜBEREINSTIMMT/ÜBEREINSTIMMEN MIT DEN BESTIMMUNGEN DER FOLGENDEN EUROPÄISCHEN RICHTLINIE(N):  
È / SONO CONFORME(I) ALLE DISPOSIZIONI DELLA(E) SEGUENTE(I) DIRETTIVA(E) EUROPEA(E):  
ES / SON CONFORME(S) CON LAS DISPOSICIONES DE LA (DE LAS) DIRECTIVA(S) EUROPEA(S) SIGUIENTE(S):  
ESTÁ(ÃO) EM CONFORMIDADE COM AS DISPOSIÇÕES DA(S) DIRECTIVA(S) EUROPEIA(S) SEGUINTE(S):  
CONFORM IS/ZIJN MET DE BEPALINGEN VAN DE VOLGENDE EUROPESE RICHTLIJN(EN) :  
ΣΥΜΜΟΡΦΩΝΕΤΑΙ/ΣΥΜΜΟΡΦΩΝΟΝΤΑΙ ΠΡΟΣ ΤΙΣ ΔΙΑΤΑΞΕΙΣ ΤΗΣ/ΤΩΝ ΑΚΟΛΟΥΘΗΣ/ΑΚΟΛΟΥΘΩΝ ΕΥΡΩΠΑΪΚΗΣ/ΕΥΡΩΠΑΪΚΩΝ  
ΟΔΗΓΙΑΣ/ΟΔΗΓΙΩΝ:  
JEST/SA ZGODNY/E Z PRZEPISAMI NASTĘPUJĄCYCH/EJ DYREKTYW(Y) EUROPEJSKICH/EJ:  
ODPOVÍDÁ / ODPOVÍDÁJÍ USTANOVENÍM NÁSLEDUJÍCÍ EVROPSKÉ SMĚRNICE (SMĚRNIC):  
ОТВЕЧАЕТ(ЮТ) ПОЛОЖЕНИЮ (ЯМ) СЛЕДУЮЩЕЙ(ИХ) ЕВРОПЕЙСКОЙ(ИХ) ДИРЕКТИВЫ(ИВ) :  
AVRUPA DİREKTİFLERİ TALİMATLARINA UYGUNLUĞUNU :

- **LVD 2006/95/CE** : Directive Basse Tension / Low Voltage Directive / Niederspannungsrichtlinie / Direttiva bassa tensione / Directiva Baja Tensión / Directiva Baixa Tensão / Laagspanningsrichtlijn / Οδηγία χαμηλής τάσης / Dyrektywa niskonapięciowa / směrnice o nízkém napětí / Директива по низкому напряжению / Alçak Gerilim Direktifi

- **EMC 2004/108/CE** : Directive Compatibilité Electromagnétique / Electromagnetic Compatibility Directive / Richtlinie über die Elektromagnetische Verträglichkeit / Direttiva compatibilità elettromagnetica / Directiva Compatibilidad Electromagnética / Directiva Compatibilidade Electromagnética / EMC-richtlijn (elektromagnetische compatibiliteit) / Οδηγία περί ηλεκτρομαγνητικής συμβατότητας / Dyrektywa „Kompatybilność elektromagnetyczna / směrnice o elektromagnetické kompatibilitě / Директива по электромагнитной совместимости / Elektromanyetik Uyumluluk Direktifi

- **RoHS 2002/95/CE** : Directive Restriction de l'Utilisation de Certaines Substances Dangereuses / Directive Restricting the Use of Certain Hazardous Substances / Richtlinie zur Beschränkung der Verwendung bestimmter gefährlicher Stoffe / Direttiva Limitazione dell'utilizzo ai alcune sostanze pericolose / Directiva Restricción de la Utilización de Ciertas Sustancias Peligrosas / Directiva Restrição da Utilização de Certas Substâncias Perigosas / Richtlijn betreffende de beperking van het gebruik van bepaalde gevaarlijke stoffen / Οδηγία σχετικά με τον περιορισμό της χρήσης ορισμένων επικίνδυνων ουσιών / Dyrektywa „Ograniczenie stosowania niektórych substancji niebezpiecznych” / směrnice o omezení používání některých nebezpečných látek / Директива по ограничению использования некоторых опасных веществ / Belirli Tehlikeli Maddelerin Kullanımının Sınırlanmasına İlişkin Direktif

**La personne autorisée à constituer le dossier technique est / The person who is authorized to create the technical brochure is / Der Berichtigte zur bildung der technische Broschüre ist / La persona autorizzata a costituire il fascicolo tecnico risponde al nome di / Technisch bestand verkrijgbaar / La persona autorizada a constituir el fasciculo tecnico es**

**B. Pacher, le Responsable Qualité / The Quality Manager / Der Leiter der Qualitätsabteilung / Il Responsabile Qualità / El Responsable de Calidad / O responsável de qualidade / De Kwaliteitsverantwoordelijke / Ο Υπεύθυνος Ποιότητας / Kierownik ds. Jakości / Vedoucí oddělení jakosti / Ответственный по качеству / Kalite Sorumlusu**

B. Pacher  
Le 16 Juillet 2013



## Notice originale

Ce produit est couvert par les brevets américains 7,384,308; 7,431,619 B2; 7,581,988 B2; 7,584,534; les brevets chinois : ZL200620147826.1; ZL200620147827.6; ZL2007200004596.8 et autres brevets en instance.

### Les marques dans ce document



**Danger**

Ce signe met en garde contre le risque de blessures.

## 1. Consignes de sécurité

### 1.1 Instructions de sécurité

- a) Ne pas utiliser dans des atmosphères explosives, telles qu'en présence de liquides inflammables, de gaz ou de poussières lourdes.
- b) Ne pas exposer à des produits chimiques corrosifs.
- c) L'utilisation de mini VISIOVAL (et le LOCALISATEUR) devra être limitée aux milieux secs car il n'est pas étanche.

### 1.2 Règles générales de sécurité



**AVERTISSEMENT!** Lisez toutes les instructions. Le non-respect de toutes les instructions indiquées

ci-après peut cause un choc électrique, un incendie et/ou de graves blessures. Le terme «outil électrique» dans tous les avertissements indiqués ci-après se réfère à votre outil électrique (à fil) manuel ou aux outils à piles (sans fil).

**CONSERVEZ CES INSTRUCTIONS.**

#### 1) Zone de travail

- a) **Tenez la zone de travail propre et bien éclairée.** Les zones encombrées et sombres sont propices aux accidents.
- b) **N'utilisez pas les outils électriques dans des atmosphères explosives, par exemple en présence de liquides inflammables, gaz ou poussières.** Les outils électriques créent des étincelles qui pourraient enflammer les poussières ou les vapeurs.
- c) **Tenez les enfants et les passants à distance lorsque vous utilisez un outil électrique.** Les distractions peuvent vous faire perdre le contrôle.

#### 2) Sécurité électrique

- a) **Les prises électriques des outils électriques doivent correspondre au réseau. Ne jamais modifier la prise électrique de quelque façon que ce soit. Ne pas utiliser d'adaptateur avec des outils électriques mis à la terre.** Les prises électriques non modifiées et les réseaux adaptés réduisent les risques de choc électrique.
- b) **Évitez tout contact du corps avec les surfaces reliées à la terre comme les tuyaux, les radiateurs, les cuisinières et les réfrigérateurs.** Le risque de choc électrique augmente si votre corps est relié à la terre. L'eau dans un outil électrique augmente le risque de choc électrique.
- c) **Le fil électrique doit toujours être en bon état. Ne jamais utiliser le fil électrique pour transporter, tirer ou débrancher un outil électrique. Gardez le cordon loin de la chaleur, l'huile, des arêtes vives ou des pièces mobiles.** Les fils électriques endommagés ou emmêlés augmentent le risque de choc électrique.
- d) **Lorsque vous utilisez un outil électrique à l'extérieur, utilisez une rallonge conçue pour une utilisation extérieure.** L'utilisation d'un fil électrique adapté à un usage extérieur réduit le risque de choc électrique.

### 3) Sécurité personnelle

- a) **Restez attentif, regardez ce que vous faites et utilisez le bon sens lors de l'utilisation d'un outil électrique. Ne pas utiliser un outil électrique si vous êtes fatigué ou sous l'influence de drogues, d'alcool ou de médicaments.** Un moment d'inattention pendant l'utilisation des outils électriques peut entraîner de graves blessures.
- b) **Utilisez l'équipement de sécurité. Portez toujours des protections oculaires.** L'équipement de sécurité tel qu'un masque à poussière, des chaussures de sécurité antidérapantes, un casque ou une protection auditive utilisé pour les conditions appropriées réduira les blessures.
- c) **N'allez pas trop loin. Conservez un appui et un équilibre appropriés à tout moment.** Cela permet un meilleur contrôle de l'outil dans les situations imprévues.
- d) **Portez des vêtements appropriés. Ne portez pas de vêtements amples ou de bijoux. Tenez vos cheveux, vos vêtements et vos gants éloignés des pièces mobiles.** Les vêtements amples, les bijoux et les cheveux longs peuvent être pris dans les pièces mobiles.
- e) **Si des dispositifs sont prévus pour le raccordement de mécanismes de collecte ou d'extraction de la poussière, s'assurer qu'ils sont connectés et utilisés correctement.** L'utilisation de ces dispositifs permet de réduire les risques liés à la poussière.

### 4) Utilisation et entretien de l'outil électrique

- a) **Ne forcez pas l'outil. Utilisez l'outil adapté à votre application.** L'outil électrique approprié effectuera un travail meilleur et plus sûr dans les conditions pour lesquelles il a été conçu.
- b) **N'utilisez pas l'outil électrique si l'interrupteur marche/arrêt ne fonctionne pas correctement.** Tout outil électrique qui ne peut pas être contrôlé par son interrupteur est dangereux et doit être réparé.
- c) **Débranchez la prise électrique de la source d'alimentation avant de procéder à des réglages, de changer les accessoires ou de ranger les outils électriques.** Ces mesures de sécurité préventives réduisent le risque de démarrage accidentel de l'outil.
- d) **Rangez les outils électriques inutilisés hors de portée des enfants et ne laissez pas des personnes inexpertes ou ne connaissant pas ces instructions utiliser l'outil électrique.** Les outils électriques sont dangereux entre les mains de personnes inexpérimentées.
- e) **Entretenez vos outils électriques. Vérifiez tout désalignement ou blocage des pièces mobiles, rupture des pièces, et toute autre facteur pouvant affecter le fonctionnement de l'outil.** S'il est endommagé, le faire réparer avant utilisation. De nombreux accidents sont causés par des outils mal entretenus.
- f) **Utilisez l'outil électrique, les accessoires, etc., conformément à ces instructions et de la manière prévue pour ce type particulier d'outil électrique, en tenant compte des conditions de travail et du travail à effectuer.** L'utilisation de cet outil électrique pour des opérations différentes de celles prévues peut entraîner une situation dangereuse.

### 5) Utilisation et entretien des batteries

- a) **Rechargez la batterie uniquement avec le chargeur spécifié par le fabricant.** Un chargeur adapté au type de batterie peut créer un risque d'incendie lorsqu'il est utilisé avec une autre batterie.
- b) **Utilisez les outils électriques uniquement avec les batteries spécifiquement désignées.** L'utilisation de toute autre batterie peut créer un risque de blessure et d'incendie.
- c) **Dans des conditions extrêmes, le liquide peut être éjecté de la batterie ; évitez tout contact.** En cas de contact accidentel, rincez avec de l'eau. S'il y a un contact entre le liquide et les yeux, consultez un médecin. Des fuites de liquide de la batterie peuvent provoquer des irritations ou des brûlures.

### 6) Révision

**Faites réviser votre outil électrique par un réparateur qualifié en n'utilisant que des pièces de rechange identiques.** Cela assurera que la sécurité de l'outil est toujours d'actualité.

## 2. Données techniques / Spécifications

### LOCALISATEUR (réf. 294130) :

Plage de fonctionnement (avec CABLE 16m pour mini VISIOVAL):  
 (profondeur).....0.6 – 2.45 m (2' - 8')  
 (horizontal).....0 – 4.5 m (0' – 15')

La déviation et la plage maximum dépendent toujours de la sonde, du sol, du matériau du tuyau, etc.

Fréquences .....512 Hz, 640 Hz, 50/60 Hz passif, 33 KHz actif/passif  
 Durée de vie estimée de la pile .....3-5 heures  
 Poids .....1.5 Kg / 3 lbs. 4.91 Oz.

### **Dimensions:**

Longueur .....63.5 cm / 25"  
 Largeur .....31.75 cm / 12.5"  
 Hauteur.....10.16 cm / 4"

### **Environnement d'utilisation:**

Température.....0°C à 40°C (32°F à 104°F)  
 Humidité .....Maximum 95 % sans condensation (unité d'affichage)  
 Température de stockage.....-20°C à 60°C (-4°F à 140°F)

## 3. Fonction du produit

### 3.1 Description

Le LOCALISATEUR est prévu pour être utilisé avec le CABLE 16m pour mini VISIOVAL (réf. 294121) et la caméra mini VISIOVAL (réf. 294110). Après avoir repéré la fuite ou le bouchon, la caméra mini VISIOVAL doit être détachée du CABLE 16m pour mini VISIOVAL et être ensuite rebranché au LOCALISATEUR pour repérer la fréquence émise par la tête du CABLE 16m pour mini VISIOVAL. Ces 3 appareils, lorsqu'ils sont utilisés ensemble, fournissent un dispositif professionnel pour inspecter, identifier et localiser précisément la position d'un tuyau ou conduit de drainage endommagé ou obstrué. Remarque - toute autre sonde émettant des fréquences compatibles peut être également repérée en utilisant le LOCALISATEUR avec la caméra mini VISIOVAL.



**REMARQUE IMPORTANTE** – Il est toujours recommandé de se renseigner sur la disposition des réseaux tous-terrains AVANT DE CREUSER pour vérifier la position de toute ligne électrique ou conduite de gaz souterraine potentiellement dangereuse.

**VEUILLEZ NOTER** que les conduites ne transmettent pas toutes un signal approprié pouvant être détecté par un traceur de conduite (par ex. conduites de gaz qui ne possèdent aucune charge électrique quelle qu'elle soit). Cet outil ne doit pas remplacer un protocole de sécurité standard – **Contactez toujours les sociétés de fourniture de réseaux avant de creuser pour éviter les erreurs dangereuses voire fatales!**

### 3.2 Equipement Standard

Le LOCALISATEUR (Réf. 294130) est fourni avec les éléments suivants :

- LOCALISATEUR (mini VISIOVAL vendu séparément)
- Manuel
- Coffret antichoc plastique

### 3.3 Connexion du LOCALISATEUR au mini VISIOVAL



Une seule caméra est nécessaire pour travailler avec le LOCALISATEUR. Assurez-vous toujours que l'appareil est hors tension lors de l'installation ou du retrait du mini VISIOVAL.

Pour utiliser le LOCALISATEUR, la fiche du LOCALISATEUR doit être branchée à la fente de la caméra mini VISIOVAL.

Pour brancher le LOCALISATEUR à la caméra, assurez-vous que la fiche et la fente (Figure 1) sont correctement alignées. Une fois branchés, serrez à la main l'écrou moleté pour tenir la connexion en place.

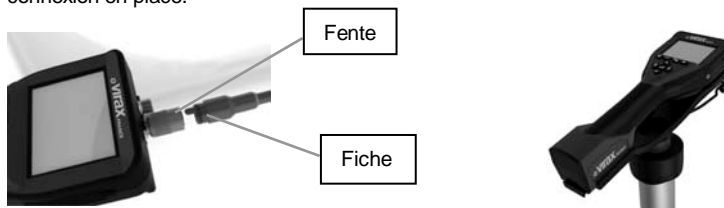
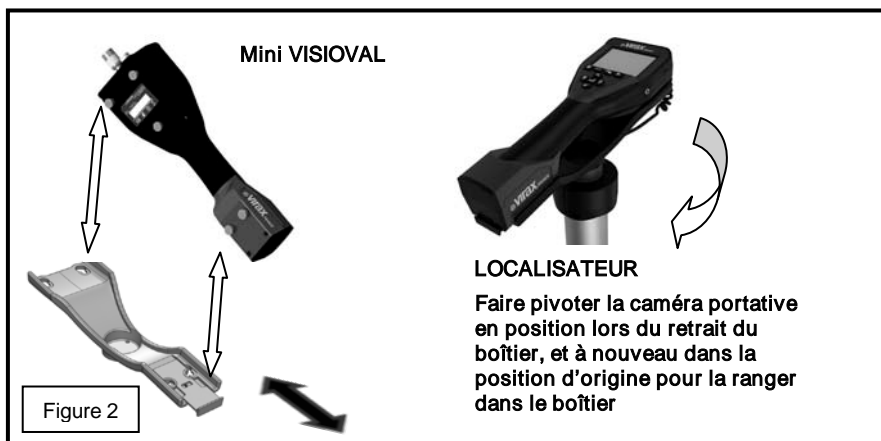

Figure 1 - Connexions des câbles (type de connecteur A Couleur Noir).

### 3.4 Fixation du mini VISIOVAL au LOCALISATEUR

La figure 2 montre la procédure de fixation de la caméra mini VISIOVAL dans le réceptacle du LOCALISATEUR.



## 4. Utilisation du LOCALISATEUR

Pour détecter la localisation de la tête de caméra émettrice du CABLE 16m pour mini VISIOVAL :

- 1 – Assurez-vous que l'interrupteur marche/arrêt situé sur le support du CABLE 16m soit sur la position marche
- 2 – Allumez la caméra e appuyant sur le bouton marche/arrêt.
- 3 – Suivez simplement les flèches à l'écran (gauche/droite) et marchez en suivant le chemin conduisant à l'horizon, comme si vous marchiez sur le chemin lui-même. Observez l'augmentation de puissance du signal réceptionné à l'aide de l'indicateur numérique et des ondes de l'antenne émettrice. L'indicateur sonore vous permettra également de savoir si vous vous rapprochez de l'émetteur/sonde (la puissance du volume est réglable).

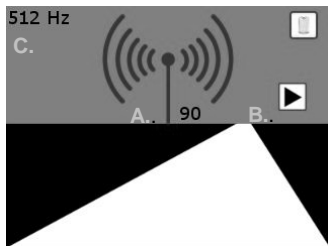

Figure 3 – Affichage sur l'écran en mode détection

- A. Force du signal (numéros et ondes d'émission)
- B. Flèches d'indication
- C. Fréquence de la sonde



Aucune information disponible:  
L'utilisateur peut rencontrer icône si la sonde est inférieure à la fourchette de localisation (0,6 - 1,8m) ou au-delà.

4 - Pour modifier les paramètres dont vous avez besoin, touchez l'écran tactile. Une icône outils apparaîtra dans le coin inférieur gauche de l'écran. Appuyez sur l'icône d'outils et la fenêtre suivante s'ouvrira.

Appuyez sur les icônes ci-dessous pour ajuster les réglages comme indiqué.

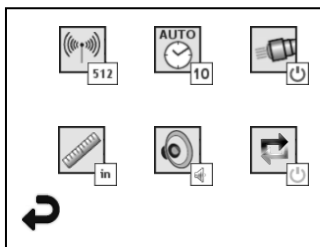

Figure 4 – Menu réglages



Fréquence (512 Hz, 640 Hz, 50/60 Hz passive, 33 KHz active/passive)



Arrêt automatique (10 min / 20 min / 30 min / jamais)



Lumières de têtes (no / off)



Unité de mesure (English / Metric)



Volume (off / moitié / on)



Profondeur (mesure unique / moyenne - mesure multi)



Retour à l'affichage horizontal

5- Lorsque vous avez atteint l'emplacement où le signal est le plus fort (cela signifie que vous êtes au dessus de l'émetteur/sonde), appuyez sur la touche entrée pour faire passer l'écran en affichage de profondeur et connaître la profondeur de l'émetteur/sonde. Appuyez à nouveau sur la touche entrée pour revenir à l'affichage horizontal.

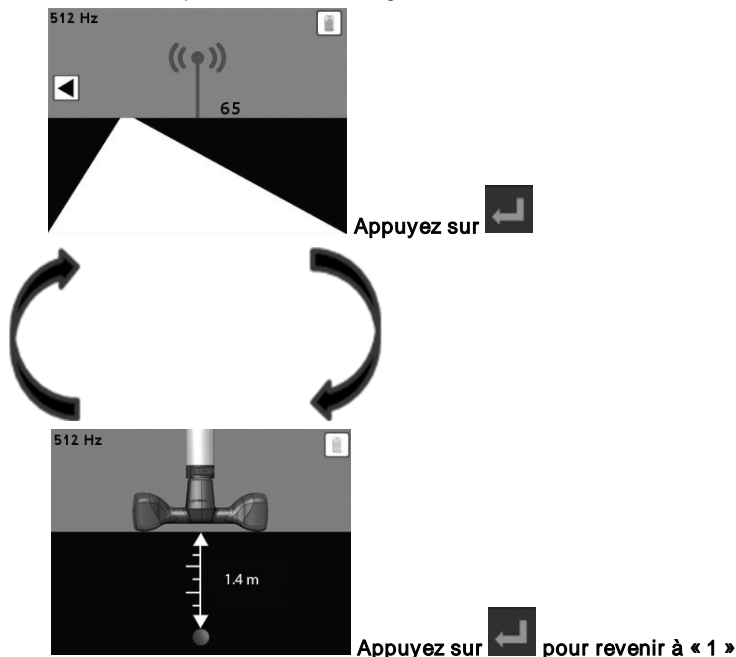



Figure 7 – Détection de profondeur du LOCALISATEUR (Réf. 294130)

## 5. Consignes de nettoyage

1. Utilisez des tampons imbibés d'alcool, de détergent doux et des chiffons humides pour enlever la saleté et la graisse du produit.
2. Utilisez un tissu en coton pour le nettoyage la tête de la caméra

## 6. Dépannage

Symptôme	Motif possible	Solution
L'affichage de l'unité ne s'allume pas	La batterie est déchargée	Rechargez la batterie
	Vérifiez que la batterie se trouve dans le compartiment batterie	Placez la batterie dans son compartiment
Aucun signal	Systemes électroniques défectueux	Contactez le service Après-vente VIRAX
	Mauvaise fréquence	Vérifiez la fréquence de votre sonde et adaptez la fréquence du LOCALISATEUR à l'aide du menu
Mesure de profondeur Indique : 	LOCALISATEUR hors de portée	Remplacez vous au dessus de la tête de caméra, là où le signal est le plus fort



## 7. Stockage

1. L'appareil doit être nettoyé avant tout stockage longue durée
2. Conservez dans un endroit frais et sec

## 8. Mise au rebut

Les composants de l'appareil sont recyclables et doivent être mis au recyclage. À cette fin, des entreprises enregistrées et certifiées pour le recyclage sont disponibles. Pour une élimination respectueuse de l'environnement des pièces non recyclables (déchets électroniques) veuillez contacter votre autorité locale d'élimination des déchets.

### Pour les pays de l'UE uniquement:



Ne pas jeter les appareils électriques avec les ordures ménagères. Conformément à la directive européenne 2002/96/CE relative aux déchets d'équipements électriques et électroniques et sa mise en œuvre comme droit national, les outils électriques qui ne sont plus utilisables doivent être collectés séparément et utilisés pour le recyclage écologiquement compatible.

## 9. Garantie

### **Durée de la garantie**

Conformément à nos conditions générales de vente, la période de garantie de votre outil est de deux ans dans des conditions normales d'utilisation, hors consommables. Une preuve d'achat sera demandée (facture ou bon de livraison).

### **Ce qui est couvert par la garantie**

La présente garantie couvre tous les défauts de matériaux ou vices de fabrication de votre outil VIRAX. Dans ce cas, l'outil vous sera retourné sans frais. Votre outil sera réparé ou remplacé à l'identique.

### **Ce qui n'est pas couvert par la garantie**

Les pannes imputables à un mauvais usage, aux abus, à une surcharge, au non respect des instructions d'utilisation, à une intervention sur la machine d'une personne non agréée par un centre de réparation Service Après Vente ou à une usure normale ne sont pas couvertes par la présente garantie.

VIRAX n'assume aucune responsabilité pour les dommages subis par les accessoires ou causés aux objets ou personnes proches de la machine. Le produit ne doit pas avoir été désassemblé.

### **Particularité de la présente garantie**

La présente garantie est la seule garantie valable sur votre produit VIRAX. Aucun employé, agent, marchand ou autre personne n'est autorisé à modifier la présente garantie ou à fournir d'autres garanties au nom de VIRAX.

## Translation of the original manual

This product is protected by the following American patents: 7,384,308; 7,431,619 B2; 7,581,988 B2; 7,584,534; the following Chinese patents: ZL200620147826.1; ZL200620147827.6; ZL2007200004596.8 and other pending patents.

### Symbols found in this document



**Danger**

This symbol warns of a risk of injury.

## 1. Safety precautions

### 1.1 Safety instructions

- a) Do not use in an explosive environment, i.e. in the presence of flammable liquids, gases or heavy dust particles.
- b) Do not expose to corrosive chemical products.
- c) The Mini VISIOVAL case (and that of the Locator) should only be used in a dry environment as it is not waterproof.

### 1.2 General safety rules



**WARNING!** Be sure to read all the instructions. Failure to comply with all the instructions stated

below may result in electric shock, fire and/or severe injuries. The term "power tools" in all the warnings stated hereafter refers to hand power tools connected to mains and to battery operated tools (cordless).

**KEEP THESE INSTRUCTIONS.**

## 1) Work area

- a) **Ensure that the work area is kept clean and well lit.** Cluttered and dark areas are accident prone.
- b) **Do not use power tools in an explosive environment, i.e. in the presence of flammable liquids, gases or dust.** Power tools produce sparks which could ignite dust or vapors.
- c) **Keep children and bystanders at a safe distance when using a power tool.** Being distracted might result in losing control of the power tool.

## 2) Electrical safety

- a) **The tool's power plug must be suited to the electrical network. Never modify the power plug in any way. Do not use an adapter with power tools which are electrically grounded.** Non modified power plugs and an appropriate electrical network reduce the risk of electric shock.
- b) **Avoid body contact with any surfaces connected to ground, such as pipes, radiators, stoves and refrigerators.** The risk of electric shock is higher if your body is grounded. Water in a power tool increases the risk of electric shock.
- c) **The power cord must always be in good condition. Never use the power cord to carry, pull or unplug a power tool. Keep the power cord away from heat, oil, sharp edges or moving parts.** Damaged or tangled power cords increase the risk of electric shock.
- d) **When using a power tool outdoors, use an extension cord designed for outdoor use.** The use of a power cord suited to outdoor use reduces the risk of electric shock.

### 3) Personal safety

- a) **Stay vigilant, watch what you are doing and use common sense when using a power tool. Do not use a power tool if you are tired, under the influence of drugs, alcohol or medication.** A short lapse of attention while using a power tool may result in severe injuries.
- b) **Use safety gear. Always wear safety goggles.** Safety gear such as a dust mask, non-slip safety shoes, a hard-hat or a hearing protection used for appropriate conditions will reduce the risk of injury.
- c) **Do not increase your range. Make sure at all times that you have a firm footing and that you do not lose your balance.** This ensures a better control of the tool should anything unexpected happen.
- d) **Wear suitable clothing. Do not wear loose clothing or jewellery. Keep your hair, clothing and gloves away from moving parts.** Loose clothing, jewellery and long hair are likely to get caught in moving parts.
- e) **If there is a possibility to connect devices for collecting or extracting dust, make sure that these devices are connected and correctly used.** Using such devices reduces dust-related risks.

### 4) Use and maintenance of the power tool

- a) **Do not force the tool. Use a tool suitable for your intended purpose.** An appropriate power tool will result in better and safer results when used under the conditions for which it has been designed.
- b) **Do not use a power tool if the ON/OFF switch does not work properly.** A power tool which can not be controlled by way of its ON/OFF switch is dangerous and must be repaired.
- c) **Unplug the tool from its power supply before going about any settings, before changing accessories, or before storing it.** These preventive safety measures reduce the risk of untimely starting of the tool.
- d) **Store unused power tools out of the reach of children and do not put them in inexperienced hands or let them be used by people who are not aware of the present safety instructions.** Power tools are dangerous in the hands of untrained users.
- e) **Maintain your power tools in good working order. Check for any misalignment or blocking of moving parts, broken parts, and any other factors which may impair the functioning of the tool.** If it is damaged, have it repaired before use. Many accidents result from poorly maintained tools.
- f) **Use the power tool and its accessories, as per these present instructions and in the way it is meant to be used, taking into account the working conditions and the work to be done.** Using this power tool for anything other than for what it is planned is hazardous.

### 5) Use and maintenance of the batteries

- a) **Recharge the battery only with the charger stated by the manufacturer.** A charger appropriate for a certain type of battery may cause a fire if used with another battery.
- b) **Only use specifically designated batteries in a power tool.** Use of any other type of battery may result in injuries or fire.
- c) **In extreme situations, the battery may release liquid; avoid any contact.** In case of accidental contact, rinse thoroughly with water. If the liquid touches the eyes, call a physician immediately. Battery liquid leaks may cause a rash or burns.

### 6) Servicing

**Have your power tool serviced by an approved repair shop and using only original spare parts.** This will ensure that your tool remains safe.

## 2. Technical data / Specifications

### LOCATOR (ref. 294130):

Operating range (with 16 m CABLE for Mini VISIOVAL):

(depth) .....0.6 – 2.45 m (2' - 8")

(horizontal).....0 – 4.5 m (0' – 15')

Deviation and maximum range always depend on the probe, the ground, the pipe's material, etc.

Frequencies.....512 Hz, 640 Hz, 50/60 Hz passive, 33 KHz active/passive

Estimated battery life .....3-5 hours

Weight ..... 1.5 Kg / 3 lbs. 4.91 Oz.

#### **Size:**

Length .....63.5 cm / 25"

Width.....31.75 cm / 12.5"

Height.....10.16 cm / 4"

#### **Environment of use:**

Temperature 0°C to 40°C (32°F to 104°F)

Humidity .....Maximum of 95 % without condensation (display unit)

Storage temperature -20°C to 60°C (-4°F to 140°F)

## 3. Function of the product

### 3.1 Description

The locator is intended for use with the 16 m CABLE for mini VISIOVAL (ref. 294121) and the Mini VISIOVAL camera (ref. 294110). Once a leak or blockage has been identified with the camera, the Mini VISIOVAL camera should then be disconnected from the 16 m CABLE for Mini VISIOVAL, and then connected to the LOCATOR to detect the frequency emitted by the head of the 16 m CABLE for Mini VISIOVAL. Used together, these 3 devices provide a professional device for inspecting, identifying and precisely locating the position of a damaged or clogged drainage pipe. Note - any other SONDE (transmitter) emitting compatible frequencies can be detected by way of the LOCATOR used with the Mini VISIOVAL camera.



**IMPORTANT NOTE** – Information should be sought out on the layout of underground networks **BEFORE DIGGING** to check the position of any potentially dangerous underground power line or gas pipe.

**PLEASE NOTE** that “not” all underground pipes emit a suitable signal which can be detected with a locator (e.g. gas pipes that have no electrical charge whatsoever). This tool must not be relied upon to replace a standard safety protocol – **Always contact the network providers before digging so as to avoid dangerous or fatal mistakes!**

### 3.2 Standard Equipment

The LOCATOR (Ref. 294130) is provided with the following components:

- LOCATOR (Mini VISIOVAL sold separately)
- Manual
- Shock resistant plastic case

### 3.3 Connecting the LOCATOR to the Mini VISIOVAL



Only one device should be connected to the mini VISIOVAL at a time. Ensure that the mini VISIOVAL is shut off when installing or removing imagers or other accessories.

In order to use the LOCATOR, the LOCATOR plug must be plugged into the Mini VISIOVAL camera's slot.

To connect the LOCATOR to the camera, ensure that the plug and the slot (Figure 1) are properly aligned. Once connected, fasten the knurled nut by hand to secure the connection.

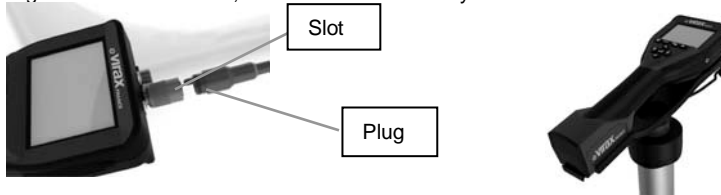

Figure 1 - Cable connections (Connector type A Color Black).

### 3.4 Fixing the Mini VISIOVAL to the LOCATOR

Figure 2 shows the procedure for fixing the portable Mini VISIOVAL camera in the space provided on the LOCATOR

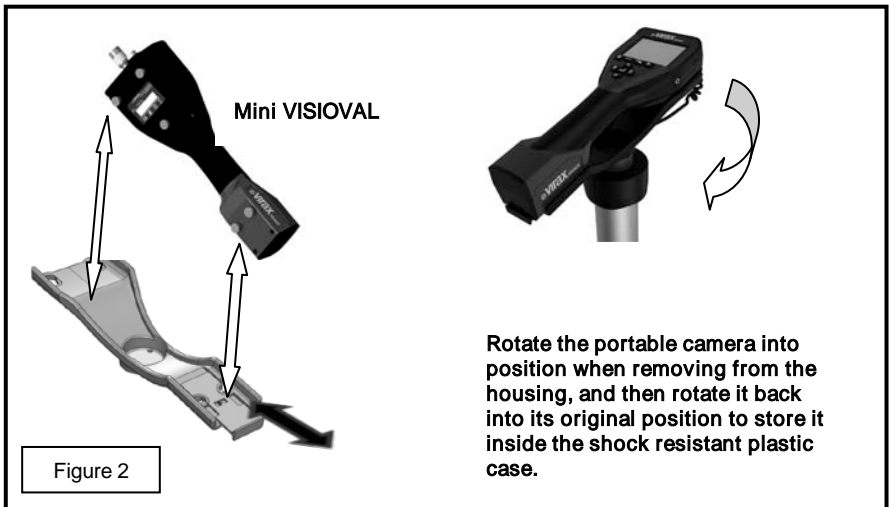

Figure 2

## 4. Using the LOCATOR

To detect the location of the emitter of the 16 m CABLE camera for Mini VISIOVAL:

1 – Make sure that the ON/OFF switch located on the 16 m CABLE tri-pod base is in the ON position (Green LED Light). Note – the emitter/SONDE also has a 1 hour auto shut off timer.

2 – Turn the camera (mini VISIOVAL) on with the ON/OFF switch.

3 – Simply follow the arrows on the screen (left/right) and walk along following the straightest path towards the horizon, as if you were actually walking on such a path. Watch the increase of the received signal's strength via the digital indicator and the waves on the emitter antenna. The audio indicator will also enable you to know if you are getting closer to, or further away from, the emitter/SONDE - the volume is adjustable.

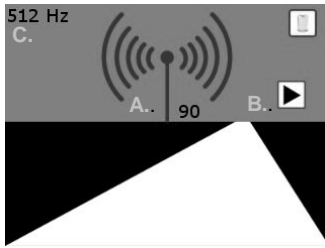



Figure 4 – Screen display in detection mode

- A. Signal strength (numbers and emitter waves)
- B. Indicator arrows
- C. Probe frequency



No information available:

User may encounter this reading if emitter/SONDE is below or beyond range of locator (0,6 – 1,8m).

4 - To change settings you need to tap the touch screen – a tools icon  will appear in the lower left corner of the screen. Tap the tools icon and the following screen will open up. Tap the following icons to adjust the settings as indicated below.

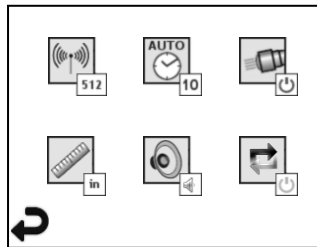

Figure 4 – Tools menu



Frequency (512 Hz, 640 Hz, 50/60 Hz passave, 33 KHz active/passive)



Auto shut-off (10 min / 20 min / 30 min / never)



Headlights (no / off)



Unit of measure (English / Metric)



Volume (off / half / on)



Depth (single measurement / average – multi measurement)



Return to horizontal display (below)

5- Once you have reached the place where the signal is the strongest (this means you are above the emitter/SONDE), press the enter button to switch the visual display to depth mode which shows the approximate depth of the emitter/SONDE. Press the enter button once more to return to the horizontal display.

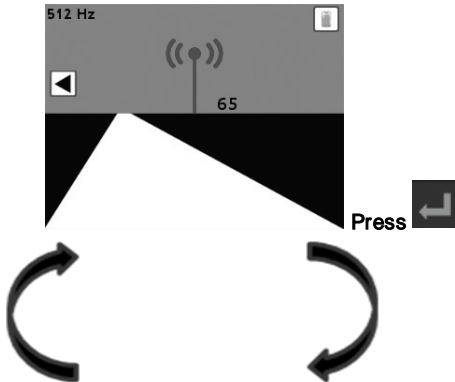

Figure 5 – Horizontal detection of the LOCATOR (Ref. 294130)

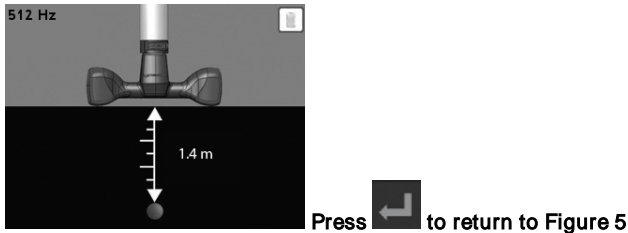



Figure 6 –Depth detection of the LOCATOR (Ref. 294130)

## 5. Cleaning instructions

1. Use pads soaked in alcohol, soft detergent and damp cloth to remove any dirt and grease from the product. (Note – the Locator is “not” water proof)
2. Use a cotton cloth to clean the camera head

## 6. Trouble Shooting

### Troubleshooting

Problem	Possible cause	Solution
The unit ( <u>mini VISIOVAL</u> ) display does not turn on	The battery is discharged	Recharge the battery
	Ensure that the battery is inserted in the battery compartment of the mini VISIOVAL.	Check for proper placement of battery in the mini VISIOVAL
	Faulty electronic systems	Contact the Virax After-sales service
No signal	Wrong frequency	Check the frequency of your probe and adapt the LOCATOR's frequency in the frequency adjustment menu
Measurement of depth Indicates: 	LOCATOR is out of range	Go back so that you are above the camera head, where the signal is the strongest.

## 7. Storage

1. The device must be cleaned prior to long term storage
2. Store in a cool dry place

## 8. Disposal

The components of the device are recyclable and must be disposed of accordingly. Registered and fully qualified companies are available for recycling. In order to dispose of non recyclable components in an environmentally friendly manner (electronic waste), please contact your local authorities in charge of waste disposal.

### **For EU countries only:**



Do not discard electric devices with household waste. In compliance with the European directive 2002/96/CE on waste of electrical and electronic equipment and its implementation in national law, power tools which are no longer usable must be collected separately and follow an appropriate and environmentally friendly recycling process.

## 9. Guarantee Guarantee

### **Duration of the guarantee**

In accordance with our general terms and conditions of sales, your power tool comes with a 2 year guarantee provided it is used properly, excluding consumables. A proof of purchase will be required (invoice or delivery slip).

### **The guarantee covers the following**

This guarantee covers all material faults or manufacturing defects of your VIRAX tool. In this case, the tool will be returned to you free of charge. Your tool shall be repaired or replaced with an identical tool.

### **What is not covered by the guarantee**

Faults due to improper use, abuse, overload, non compliance with the operating instructions, intervention on the machine of a person not approved by an After-sales repair center or normal wear are not covered by this guarantee.

VIRAX waives any liability for damage incurred by accessories or caused to objects or persons close to the machine. The product must not have been disassembled.

### **Particularity of this guarantee**

This guarantee is the only guarantee valid on your VIRAX product. No employee, agent, trader or other person is authorized to modify this guarantee or provide any such guarantees upon VIRAX



## Traduzione del manuale originale

Questo prodotto è protetto dai seguenti brevetti statunitensi: 7.384.308, 7.431.619, 7.581.988 B2 B2; 7.584.534; dai seguenti brevetti cinesi: ZL200620147826.1, ZL200620147827.6; ZL2007200004596.8 e da altri brevetti in corso.

### Simboli presenti in questo documento



#### Pericolo

Questo simbolo indica rischio di lesioni.

### 1. Precauzioni di sicurezza

#### 1.1 Norme di sicurezza

- a) Non usare in ambiente esplosivo, vale a dire in presenza di liquidi infiammabili, gas o particelle di polveri pesanti.
- b) Non esporre a prodotti chimici corrosivi.
- c) La custodia della Mini VISIOVAL (e quella del Locator) deve essere utilizzata solo in un ambiente asciutto in quanto non è impermeabile.

#### 1.2 Norme di sicurezza generali



**ATTENZIONE!** Assicurarsi di leggere tutte le istruzioni. Il mancato rispetto di tutte le indicazioni contenute

qui sotto può provocare scosse elettriche, incendi e / o lesioni gravi. Il termine "strumenti a motore" in tutti gli avvertimenti indicati qui di seguito si riferisce ad utensili elettrici manuali collegati alla rete e agli strumenti a batteria (cordless).

**CONSERVARE QUESTE ISTRUZIONI.**

#### 1) Area di lavoro

- a) **Assicurarsi che l'area di lavoro sia tenuta pulita e ben illuminata.** Un ambiente di lavoro buio e disordinato può causare incidenti.
- b) **Non utilizzare utensili elettrici in ambiente esplosivo, vale a dire in presenza di liquidi infiammabili, gas o polveri.** Gli elettrostrumenti producono scintille che possono far infiammare la polvere o i vapori.
- c) **Tenere lontani bambini e astanti durante l'utilizzo di un elettrostrumento.** La distrazione potrebbe comportare la perdita di controllo dei utensili.

#### 2) Sicurezza elettrica

- a) **La spina di alimentazione dello strumento deve essere adatta alla rete elettrica. Non modificare la spina in alcun modo. Non usare un adattatore con gli elettrostrumenti collegati a massa.** Spine non modificate e una rete elettrica adeguata riducono il rischio di scosse elettriche.
- b) **Evitare il contatto con le superfici collegate a terra, come tubi, radiatori, stufe e frigoriferi.** Il rischio di folgorazione è maggiore se il vostro corpo è a terra. L'acqua in un elettrostrumento aumenta il rischio di scosse elettriche.
- c) **Il cavo di alimentazione deve sempre essere in buone condizioni. Non usare mai il cavo di alimentazione per trasportare, tirare o scollegare un elettrostrumento. Tenere il cavo di alimentazione lontano da fonti di calore, olio, spigoli taglienti o parti in movimento.** I cavi danneggiati o aggrovigliati aumentano il rischio di scosse elettriche.
- d) **Quando si utilizza l'utensile all'aperto, utilizzare una prolunga adibita ad uso esterno.** L'utilizzo di un cavo d'alimentazione adatto ad uso esterno riduce il rischio di folgorazione.

### 3) Sicurezza personale

- a) **Essere vigili, guardare ciò che si sta facendo e usare il buon senso quando si utilizza un utensile. Non utilizzare gli utensili quando si è stanchi, sotto l'effetto di droghe, alcol o medicinali.** Una piccola disattenzione durante l'utilizzo di un elettro utensile può provocare gravi lesioni.
- b) **Utilizzare dispositivi di sicurezza. Indossare sempre occhiali di sicurezza.** Se usati adeguatamente, equipaggiamenti di sicurezza come maschere antipolvere, scarpe di sicurezza antisdrucciolevoli, elmetti o protezione acustica consentiranno di ridurre il rischio di lesioni.
- c) **Non aumentate la vostra portata. Assicuratevi sempre di avere una posizione stabile e di non perdere l'equilibrio.** Questo garantisce un miglior controllo dello strumento in caso qualcosa di inaspettato dovesse accadere.
- d) **Indossare abiti adatti. Non indossare abiti larghi o gioielli. Tenere capelli, vestiti e guanti lontani da pezzi in movimento.** Indumenti larghi, gioielli e capelli lunghi rischiano di impigliarsi nelle parti in movimento.
- e) **Se c'è una possibilità di connettere dispositivi per la raccolta o estrazione della polvere, assicurarsi che questi dispositivi siano collegati e usati correttamente.** L'uso di tali dispositivi riduce i rischi legati alla polvere.

### 4) Uso e mantenimento dell'elettro utensile

- a) **Non forzare lo strumento. Utilizzare uno strumento adatto al vostro scopo.** Un elettro utensile adeguato porterà a risultati migliori e più sicuri se utilizzato nelle condizioni per le quali è stato progettato.
- b) **Non utilizzare un utensile elettrico se l'interruttore ON / OFF non funziona correttamente.** Un elettro utensile che non può essere controllato mediante l'interruttore ON / OFF è pericoloso e deve essere riparato.
- c) **Scollegare lo strumento dalla sua alimentazione prima di andare su qualsiasi impostazione, prima di sostituire parti accessorie oppure prima di riporlo.** Queste misure di sicurezza preventive riducono il rischio di avviamento intempestivo dell'attrezzo.
- d) **Custodire gli utensili elettrici non utilizzati fuori dalla portata dei bambini e non metterli in mani inesperte o farli utilizzare da persone che non sono a conoscenza delle presenti istruzioni di sicurezza.** Gli utensili elettrici sono pericolosi se utilizzati da persone inesperte.
- e) **Mantenere gli utensili in buono stato. Verificare la presenza di disallineamento o blocco di parti in movimento, parti rotte, e di altri fattori che possono compromettere il funzionamento dello strumento.** Se è danneggiato, ripararlo prima dell'uso. Molti incidenti derivano dalla scarsa manutenzione degli strumenti.
- f) **Utilizzare l'elettro utensile ed i suoi accessori, come mostrato da queste istruzioni, e nel modo in cui è destinato a essere utilizzato, tenendo conto delle condizioni di lavoro e del lavoro da svolgere.** Il diverso utilizzo dell' utensile è pericoloso.

### 5) Uso e manutenzione delle batterie

- a) **Ricaricare la batteria solo con il caricabatterie consigliato dal costruttore.** Un caricabatterie adatto ad un certo tipo di batteria potrebbe causare incendi se utilizzato con un'altra batteria.
- b) **Utilizzare solo batterie specifiche per ogni utensile.** L'uso di qualsiasi altro tipo di batteria può provocare lesioni o incendi.
- c) **Quando le batterie AA non vengono utilizzate bisogna tenerle lontane da oggetti metallici come graffette, monete, chiavi, chiodi, viti o tutti gli altri piccoli oggetti metallici che potrebbero causare un corto circuito.** I terminali della batteria possono provocare ustioni o incendi.
- e) **In situazioni estreme, la batteria potrebbe perdere liquidi: evitare qualsiasi contatto.** In caso di contatto accidentale, sciacquare abbondantemente la parte interessata con acqua. Se il liquido tocca gli occhi, consultare immediatamente un medico. Perdite di liquido della batteria potrebbero causare abrasioni o ustioni.

## 6) Manutenzione

Lo strumento deve essere servito da un centro riparazioni autorizzato che utilizza esclusivamente ricambi originali. Questo farà sì che il vostro strumento rimanga sicuro.

## 2. Dati tecnici / Specifiche

### LOCATOR (rif. 294130):

Raggio di funzionamento (con CAVO 16 m per Mini VISIOVAL):

(profondità) .....0.6 – 2.45 m (2' - 8')

(orizzontale).....0 – 4.5 m (0' – 15')

Deviazione e massima portata dipendono sempre dalla sonda, dal suolo, dal materiale del tubo, ecc

Frequenze .....512 Hz, 640 Hz, 50/60 Hz passivo, 33 KHz attivo/passivo

Durata indicativa delle batterie.....3-5 ore

Peso ..... 1.5 Kg / 3 lbs. 4.91 Oz.

### **Misure:**

Lunghezza.....63.5 cm / 25"

Ampiezza.....31.75 cm / 12.5"

Altezza.....10.16 cm / 4"

### **Condizioni d'uso:**

Temperatura da 0°C a 40°C (da 32°F a 104°F)

Umidità .....Max. 95% senza condensa (unità di visualizzazione)

Temperatura di stoccaggio da -20°C a 60°C (da -4°F a 140°F)

## 3. Funzionamento del prodotto

### 3.1 Descrizione

L'uso del localizzatore è concepito insieme al cavo 16 m per mini VISIOVAL (rif. 294121) e alla telecamera Mini VISIOVAL (rif. 294110). Una volta che una perdita o un blocco sono stati identificati con la telecamera, la Mini VISIOVAL dovrebbe essere scollegata dal CAVO 16 m, e quindi collegata al LOCATOR per rilevare la frequenza emessa dal capo del CAVO 16 m per Mini VISIOVAL. Utilizzati insieme, questi tre dispositivi rappresentano un dispositivo professionale per ispezionare, individuando e localizzando con precisione la posizione di un tubo di drenaggio danneggiato o ostruito. **NOTA** - qualsiasi altro SONDE (trasmettitore) emettendo frequenze compatibili può essere rilevato mediante il LOCALIZZATORE utilizzato con la Mini telecamera VISIOVAL.



**NOTA IMPORTANTE** – Le informazioni dovrebbero essere cercate sulla struttura delle reti sotterranee PRIMA dello scavo per verificare la posizione di qualsiasi elettrodotta sotterraneo o tubo del gas potenzialmente pericoloso.

**N.B.** NON tutti i tubi sotterranei emettono un segnale adeguato che può essere rilevato con un localizzatore (ad esempio i tubi del gas che non hanno carica elettrica di sorta). Questo strumento non deve essere invocato in sostituzione di un protocollo di sicurezza standard - **contattare sempre i fornitori di rete prima di scavare, in modo da evitare errori pericolosi o mortali!**

### 3.2 Attrezzatura standard

Il **LOCATOR (Rif. 294130)** include i seguenti componenti:

- LOCATOR (Mini VISIOVAL venduto separatamente)
- Manuale
- Custodia antishock in plastica

### 3.3 Connettere il LOCATOR al Mini VISIOVAL



Soltanto un dispositivo alla volta può essere collegato al mini VISIOVAL. Assicurarsi sempre che il dispositivo sia spento quando si installa o si rimuove un imager o altri accessori.

Per poter utilizzare il LOCATOR, la spina del LOCATOR deve essere inserita nello slot della macchina fotografica Mini VISIOVAL. Per collegare il LOCATOR alla telecamera, assicurarsi che la spina e la fessura (Figura 1) siano allineate correttamente. Una volta collegato, fissare il dado zigrinato a mano per fissare il collegamento.



Figura 1 - Connessioni cavo (Connettore tipo A Color Black).

### 3.4 Fissare il Mini VISIOVAL al LOCATOR

La figura 2 mostra la procedura per installare la telecamera portatile Mini VISIOVAL nello spazio disposto sul LOCATOR

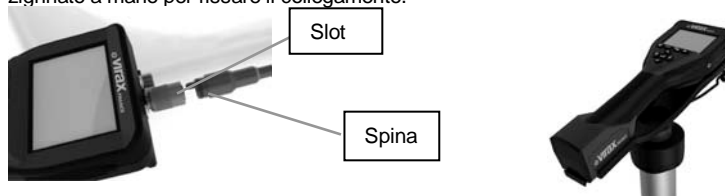
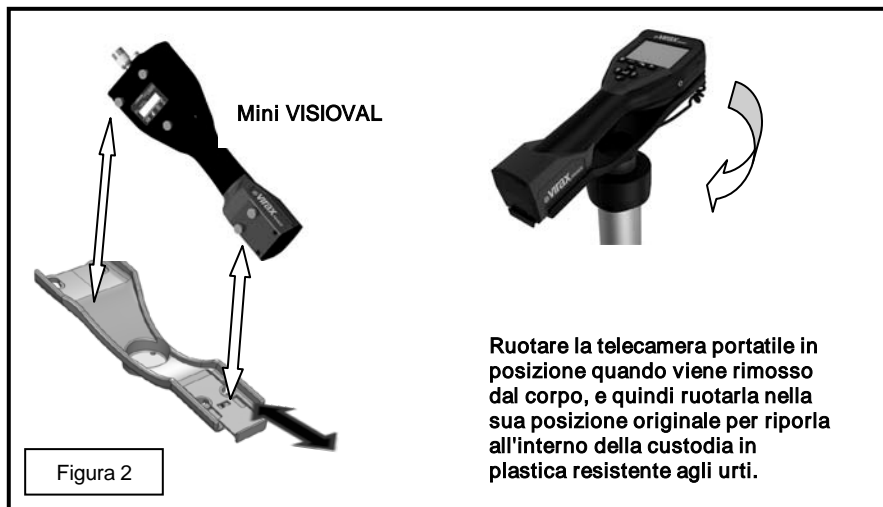

## 4. Usare il LOCATOR

Per rilevare la posizione del trasmettitore della macchina fotografica 16 m Cavo per Mini VISIOVAL:

- 1 - Verificare che l'interruttore ON / OFF posto sulla base del cavalletto del CAVO 16 m sia in posizione ON (LED verde chiaro). Nota - l'emettitore / SONDE si spegne anche da solo dopo 1 ora.
- 2 - Accendere la telecamera (mini VISIOVAL) con l'interruttore ON / OFF.

3 – Seguire le frecce sullo schermo (sinistra / destra) e proseguire semplicemente a piedi seguendo il percorso più diretto verso l'orizzonte, come se si stesse effettivamente camminando su un tale percorso. Guardare l'aumento della forza del segnale ricevuto tramite l'indicatore digitale e le onde sull'antenna dell'emettitore. L'indicatore audio vi permetterà anche di sapere se ci si sta avvicinando o allontanando dall'emettitore / SONDE - il volume è regolabile.

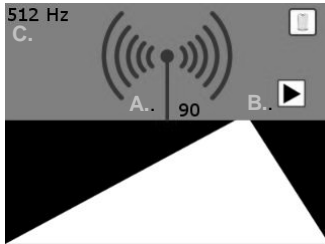

- A. Potenza del segnale (numeri e onde dell'emettitore)
- B. Frecce dell'indicatore
- C. Frequenza della sonda



Nessuna informazione disponibile:

L'utente potrebbe vedere questa scritta se l'emettitore/SONDE si trova sotto o oltre la soglia del

Figura 3 – Visualizzazione dello schermo in modalità di rilevamento

4 - Per modificare le impostazioni è necessario toccare il touch screen - l'icona degli strumenti apparirà nell'angolo in basso a sinistra dello schermo. Premere sull'icona strumenti e la seguente schermata si aprirà. Toccare le icone seguenti per regolare le impostazioni come indicato di seguito.



Figura 4 – Menù strumenti



Frequenza (512 Hz, 640 Hz, 50/60 Hz passivo, 33 KHz attivo/passivo)

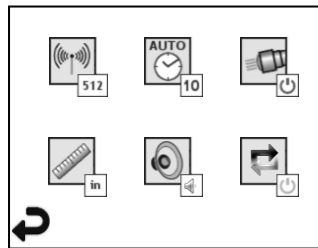

Auto spegnimento (10 min / 20 min / 30 min / mai)



Fari (on / off)



Unità di misura (Inglese / Metrica)



Volume (off / medio / on)



Profondità (singola misurazione / media – multi misurazione)



Ritorno alla visualizzazione orizzontale (sotto)

5 - Una volta raggiunto il luogo in cui il segnale è più forte (questo significa che ci si trova sopra l'emettitore / SONDE), premere il tasto ENTER per passare alla visualizzazione in modalità di profondità, che mostra la profondità approssimativa dell'emettitore / SONDE. Premere il tasto ENTER di nuovo per tornare alla visualizzazione orizzontale.



Figura 5 – Rilevamento orizzontale del LOCATOR (Rif. 294130)



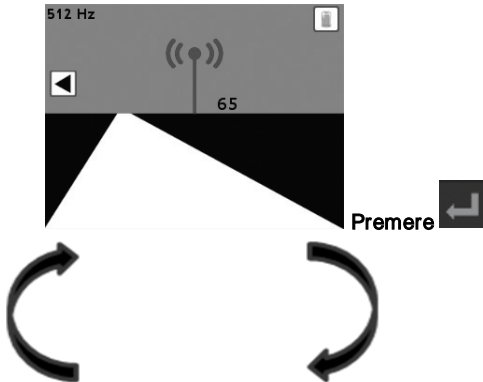

Figura 6 – rilevamento di profondità del LOCATOR (Rif. 294130)

## 5. Istruzioni per la pulizia

1. Usare tamponi imbevuti di alcool, detergente delicato e un panno umido per rimuovere lo sporco e il grasso dal prodotto. (Nota – il Locator **non** è resistente all'acqua)
2. Usare un panno di cotone per pulire la testa della telecamera.

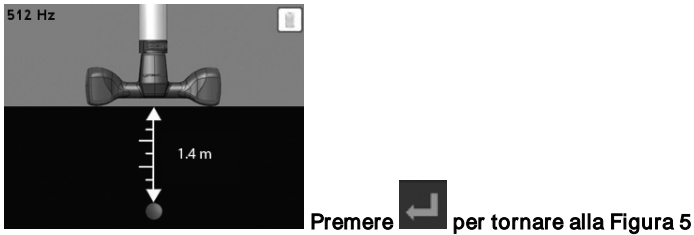
## 6. Risoluzione dei problemi

Problema	Possibile causa	Soluzione
Il display della telecamera (mini VISIOVAL) non si accende	La batteria è scarica	Ricaricare la batteria
	Assicurarsi che la batteria sia inserita nel corretto slot della mini VISIOVAL.	Controllare come posizionare le batterie della mini VISIOVAL correttamente
	Contatti difettosi	Contattare il servizio Virax post-vendita
Nessun segnale	Frequenza sbagliata	Controllare la frequenza della sonda e adattare la frequenza del LOCATOR nel menù di impostazioni frequenza
La Misurazione di Profondità indica: 	LOCATOR è fuori campo	Andare indietro di modo da essere sopra alla testa della telecamera, dove il segnale è più forte.

## 7. Deposito

1. L'apparecchio deve essere pulito prima dello stoccaggio a lungo termine
2. Conservare in luogo fresco e asciutto

## 8. Smaltimento

I componenti del dispositivo sono riciclabili e devono essere smaltiti di conseguenza. Società pienamente qualificate nonché registrate sono disponibili per il riciclaggio. Al fine di smaltire i componenti non riciclabili nel rispetto dell'ambiente (rifiuti elettronici), si prega di contattare le autorità locali responsabili dello smaltimento dei rifiuti.

### Solo per i Paesi EU:



Non gettare i dispositivi elettrici insieme ai rifiuti domestici. In conformità con la direttiva europea 2002/96/CE sui rifiuti di apparecchiature elettriche ed elettroniche e la sua attuazione nel diritto nazionale, gli elettrodomestici che non sono più utilizzabili devono essere raccolti separatamente e devono seguire un processo di riciclaggio adeguato e rispettoso dell'ambiente.

## 9. Garanzia

### **Durata della garanzia**

In accordo con i nostri termini e le nostre condizioni generali di vendita, l'utensile viene fornito con una garanzia di 2 anni a condizione che sia utilizzato correttamente, esclusi i materiali di consumo. Sarà richiesta una prova di acquisto (fattura o bolla di consegna).

### **La garanzia copre i seguenti**

Questa garanzia copre tutti i difetti di materiale o di fabbricazione del vostro strumento VIRAX. In questo caso, lo strumento sarà sostituito gratuitamente. Lo strumento deve essere riparato o sostituito con uno strumento identico.

### **La garanzia non copre**

Guasti dovuti ad uso improprio, abuso, sovraccarico, non osservanza delle istruzioni per l'uso, intervento sulla macchina di una persona non autorizzata da parte di un centro di riparazione post-vendita o di normale usura non sono coperti da questa garanzia. VIRAX declina qualsiasi responsabilità per danni causati da accessori o causati a cose o persone nelle vicinanze della macchina. Il prodotto non deve essere stato smontato.

### **Particolarità di questa garanzia**

La presente garanzia è l'unica garanzia valida sul prodotto VIRAX. Nessun dipendente, agente, commerciante o altro soggetto è autorizzato a modificare questa garanzia o a fornire tali garanzie a nome di VIRAX.

## Traducción del manual original

Este producto está protegido por las siguientes patentes estadounidenses: 7,384,308; 7,431,619 B2; 7,581,988 B2; 7,584,534; por las siguientes patentes chinas: ZL200620147826.1; ZL200620147827.6; ZL2007200004596.8 y por otras patentes en trámite.

### Símbolos utilizados en este manual



#### **Peligro**

Este símbolo advierte de un posible peligro de lesión

## 1. Precauciones de seguridad

### 1.1 Medidas de seguridad

- a) No utilice la herramienta eléctrica en un entorno con peligro de explosión, en el que se encuentren líquidos inflamables, gases o partículas de polvo pesadas.
- b) No exponga este dispositivo a productos químicos corrosivos.
- c) La caja de Mini VISIOVAL (y la del LOCALIZADOR) deberá utilizarse solo en ambientes secos ya que no es resistente al agua.

### 1.2 Normas generales de seguridad



**ATENCIÓN!** Asegúrese de haber leído todas las instrucciones. El incumplimiento de las instrucciones de seguridad indicadas

a continuación puede ocasionar descargas eléctricas, incendios y/o lesiones graves. El término "herramienta eléctrica" en todas las advertencias mencionadas a continuación se refiere a herramientas de mano eléctricas conectadas al sistema eléctrico y a las herramientas que funcionan con pilas (sin cable).

**CONSERVE ESTE MANUAL PARA PODER CONSULTARLO EN EL FUTURO.**

## 1) Área de trabajo

- a) **Mantenga limpio y bien iluminado su puesto de trabajo.** Ambientes sucios y oscuros son propensos a generar accidentes.
- b) **No utilice las herramientas eléctricas en un entorno con peligro de explosión, en el que se encuentren líquidos inflamables, gases o material en polvo.** Las herramientas eléctricas producen chispas que pueden llegar a inflamar los materiales en polvo o vapores.
- c) **Mantenga alejados a los niños y otras personas de su puesto de trabajo al emplear una herramienta eléctrica.** Una eventual distracción le puede hacer perder el control sobre la herramienta eléctrica.

## 2) Seguridad eléctrica

- a) **El enchufe de la herramienta eléctrica debe corresponder a la toma de corriente utilizada. No es admisible modificar el enchufe en forma alguna. No emplee adaptadores en herramientas eléctricas dotadas con una toma de tierra.** Los enchufes sin modificar adecuados a la respectiva toma de corriente reducen el riesgo de una descarga eléctrica.
- b) **Evite que su cuerpo toque partes conectadas a tierra como tuberías, radiadores, calentadores y refrigeradores.** El riesgo de una descarga eléctrica es mayor si su cuerpo tiene contacto con tierra. Aumenta el peligro de recibir una descarga eléctrica si penetra agua en la herramienta eléctrica.



- c) **El cable de alimentación eléctrica debe estar siempre en buenas condiciones. No utilice el cable de alimentación para transportar o mover la herramienta eléctrica, ni tire de él para sacar el enchufe de la toma de corriente. Mantenga el cable de alimentación alejado del calor, aceite, superficies cortantes o partes móviles.** Los cables de alimentación dañados o enredados pueden provocar una descarga eléctrica.
- d) **Al trabajar con el aparato eléctrico al aire libre, utilice solamente cables de prolongación apropiados para su uso en exteriores.** La utilización de un cable de prolongación adecuado para su uso en exteriores reduce el riesgo de una descarga eléctrica.

### 3) Seguridad de personas

- a) **Esté atento a lo que hace y utilice el sentido común cuando emplee la herramienta eléctrica. No utilice la herramienta eléctrica si estuviese cansado, ni bajo efectos de drogas, alcohol o medicamentos.** Hasta un corto período de falta de atención durante el uso de la herramienta eléctrica puede provocar serias lesiones.
- b) **Utilice un equipo de protección. Utilice siempre gafas de protección.** El riesgo a lesionarse se reduce considerablemente si se utiliza un equipo de protección adecuado como mascarilla antipolvo, zapatos de seguridad con suela antideslizante, casco, o protectores auditivos.
- c) **Evite posturas arriesgadas. Trabaje sobre una base firme y mantenga el equilibrio en todo momento.** Ello le permitirá controlar mejor la herramienta eléctrica en caso de presentarse una situación inesperada.
- d) **Lleve puesta una vestimenta de trabajo adecuada. No utilice vestimenta amplia ni joyas. Mantenga su pelo, vestimenta y guantes alejados de las piezas móviles.** La vestimenta suelta, el pelo largo y las joyas se pueden enganchar con las piezas en movimiento.
- e) **Siempre que sea posible utilizar unos equipos de aspiración o captación de polvo, asegúrese de que éstos estén montados y que sean utilizados correctamente.** El empleo de estos equipos reduce los riesgos derivados del polvo.

### 4) Uso y mantenimiento de la herramienta eléctrica

- a) **No sobrecargue la herramienta. Use una herramienta adecuada para el trabajo a realizar.** Con una herramienta eléctrica adecuada podrá trabajar mejor y más seguro en las condiciones para las que ha sido diseñada.
- b) **No utilice herramientas eléctricas con un interruptor defectuoso.** Las herramientas eléctricas que no se puedan conectar o desconectar son peligrosas y deben hacerse reparar.
- c) **Desenchufe la herramienta antes de realizar un ajuste, cambiar de accesorio o para guardarla.** Esta medida preventiva reduce el riesgo a conectar accidentalmente la herramienta eléctrica.
- d) **Guarde las herramientas eléctricas fuera del alcance de los niños. No permita la utilización de la herramienta eléctrica a aquellas personas que no estén familiarizadas con su uso o que no hayan leído estas instrucciones.** Las herramientas eléctricas utilizadas por personas inexpertas son peligrosas.
- e) **Mantenga la herramienta eléctrica en buenas condiciones de funcionamiento. Controle si funcionan correctamente, sin desajustarse o atascarse, las partes móviles, si existen partes rotas o cualquier otro tipo de deterioro que pudiera afectar al funcionamiento de la herramienta eléctrica.** Haga reparar estas piezas defectuosas antes de volver a utilizar la herramienta eléctrica. Muchos de los accidentes se deben a herramientas eléctricas con un mantenimiento deficiente.
- f) **Utilice la herramienta eléctrica y sus accesorios de acuerdo a estas instrucciones, considerando en ello las condiciones de trabajo y la tarea a realizar.** El uso de esta herramienta eléctrica para trabajos diferentes de aquellos para los que ha sido diseñada puede resultar peligroso.

## 5) Uso y mantenimiento de las baterías

- Use exclusivamente cargadores indicados por el fabricante para recargar sus baterías.** Un cargador adecuado para cierto tipo de baterías puede causar incendios si se utiliza con otras baterías.
- Utilice en la herramienta eléctrica sólo las baterías indicadas.** La utilización de baterías no recomendadas puede causar riesgos de lesiones o de incendios.
- Cuando no estén en uso, guarde las baterías de tipo AA alejadas de objetos metálicos tales como sujetapapeles, monedas, clavos, tornillos y otras pequeñas piezas metálicas que pudieran provocar cortocircuitos.** Las terminales de la batería podrían provocar quemaduras o incendios.
- En condiciones extremas pueden producirse fugas en la batería; evite cualquier contacto físico.** En caso de contacto accidental, enjuagar bien con agua. Si el líquido entra en contacto con los ojos, se deberá llamar inmediatamente al médico. El líquido de la batería puede causar irritación en la piel o quemaduras.

## 6) Mantenimiento

**Haga reparar su herramienta eléctrica por un taller de reparación autorizado y empleando exclusivamente piezas de repuesto originales.** Solamente así se mantiene la seguridad de la herramienta eléctrica.

## 2. Datos técnicos / especificaciones

### LOCALIZADOR (ref. 294130):

Alcance (con el CABLE de 16 m para Mini VISIOVAL)

(profundidad) ..... 0.6 – 2.45 m (2' - 8')

(horizontal) ..... 0 – 4.5 m (0' – 15')

La desviación y el alcance máximo siempre dependerán de la sonda, del suelo, del material de la tubería, etc.

Frecuencias ..... 512 Hz, 640 Hz, 50/60 Hz pasivas, 33 KHz activas/pasivas

Duración estimada de la batería ..... 3-5 horas

Peso ..... 1.5 kg / 3 lbs. 4.91 Oz.

### **Tamaño:**

Longitud ..... 63.5 cm / 25"

Anchura ..... 31.75 cm / 12.5"

Altura ..... 10.16 cm / 4"

### **Entorno de uso:**

Temperatura ..... De 0°C a 40°C (De 32°F a 104°F)

Humedad ..... Como máximo 95% sin condensación (monitor)

Temperatura de almacenamiento ..... De -20°C a 60°C (De -4°F a 140°F)

### 3. Funcionamiento del producto

#### 3.1 Descripción

El localizador se ha diseñado para un uso junto con el CABLE de 16 m para Mini VISIOVAL (ref. 294121) y la cámara Mini VISIOVAL (ref. 294110). Una vez detectada la fuga o un bloqueo con la cámara, la cámara Mini VISIOVAL se desconectará del CABLE de 16 m para Mini VISIOVAL y luego se conectará al LOCALIZADOR para poder detectar la frecuencia emitida por la cabeza del CABLE de 16 m para Mini VISIOVAL. El uso combinado de estos 3 dispositivos supondrá una inspección, identificación y localización precisas de la ubicación de un tubo de drenaje dañado o bloqueado. Advertencia - cualquier otra SONDA (transmisor) que emita frecuencias compatibles podrá ser detectada mediante el LOCALIZADOR utilizado junto a la cámara Mini VISIOVAL.



**ADVERTENCIA IMPORTANTE** - ANTES DE EXCAVAR deberá buscar información sobre la ubicación de redes subterráneas para evitar un posible peligro, deberá comprobar la posición de cualquier línea eléctrica y tubería de gas subterráneas.

**TÓMESE EN CUENTA** que "no" todas las tuberías subterráneas emiten una señal adecuada que pueda ser detectada con un localizador (p. ej.: las tuberías de gas no poseen cargas eléctricas en absoluto). Esta herramienta no se deberá utilizar para sustituir los protocolos de seguridad estándar - ¡Antes de excavar póngase siempre en contacto con los proveedores de suministro para evitar errores peligrosos o mortales!

#### 3.2 Equipamiento estándar

El LOCALIZADOR (Ref. 294130) incluye los siguientes componentes:

- LOCALIZADOR (la Mini VISIOVAL se vende por separado)
- Manual de instrucciones
- Caja de plástico resistente a los golpes

#### 3.3 Conectar el LOCALIZADOR a la Mini VISIOVAL



Se podrá conectar un solo dispositivo a la mini VISIOVAL a la vez. Asegúrese siempre de que la Mini VISIOVAL esté desconectada siempre que instale o retire una cámara u otro accesorio.

Para poder utilizar el LOCALIZADOR deberá estar conectado a la ranura de la cámara Mini VISIOVAL.

Para conectar el LOCALIZADOR a la cámara, asegúrese de que el enchufe y la ranura (Ilustración 1) estén adecuadamente ajustados. Una vez conectado, apriete la tuerca moleteada a mano para asegurar la conexión.



Ilustración 1 - Conexiones de cable (Conector de tipo A, color negro)

### 3.4 Aplicación de la Mini VISIOVAL al LOCALIZADOR

La ilustración 2 muestra el procedimiento necesario para instalar la cámara portátil Mini VISIOVAL en el lugar adecuado del LOCALIZADOR

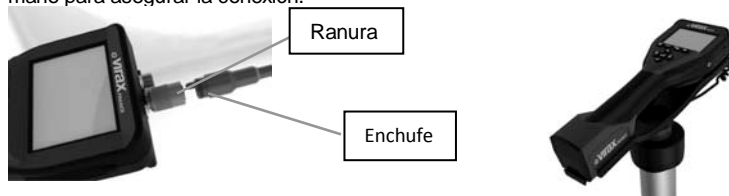

## 4. Uso del LOCALIZADOR

Para detectar la ubicación del emisor de la cámara del CABLE de 16 m para la Mini VISIOVAL:

1 - Asegúrese de que el interruptor ubicado en la base del trípode del CABLE de 16m esté en posición ON (LED de luz verde). Advertencia - el emisor/SONDA también está provisto de un sistema de apagado automático con un temporizador de una hora.

2- Encienda la cámara (mini VISIOVAL) con el interruptor.

3 - Siga simplemente las flechas de la pantalla (izquierda/derecha) y siga el camino indicado hacia el horizonte como si realmente estuviera caminando por tal camino. Fíjese en el aumento de la fuerza de la señal recibida a través del indicador digital y las ondas de la antena del emisor. Un indicador audio también estará a su disposición para saber si está acercándose o alejándose del emisor/SONDA - su volumen es regulable.

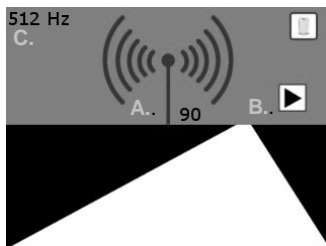

- A. Intensidad de la señal (números y ondas del emisor)
- B. Flechas indicadoras
- C. Frecuencia de la cámara



No hay información disponible:

El usuario verá la siguiente inscripción en caso de que el emisor/SONDA esté fuera del alcance del

Ilustración 4 - La pantalla muestra modo de detección

4 - Para modificar la configuración deberá tocar la pantalla táctil - el icono de herramientas aparecerá en el rincón izquierdo de abajo de la pantalla. Toque el icono de herramientas y la próxima pantalla se abrirá.

Toque los siguientes iconos para ajustar las configuraciones según lo indicado abajo.



Ilustración 4 - Menú de herramientas



Frecuencia (512 Hz, 640 Hz, 50/60 Hz pasivas, 33 KHz activas/pasivas)

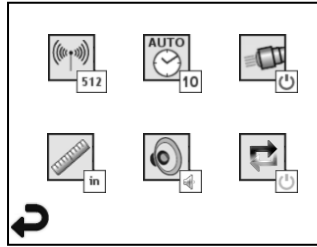

Auto apagado (10 min / 20 min / 30 min / nunca)



Focos (on/off)



Sistema de medidas (Inglés / Métrico)



Volumen (off / moderado / on)



Profundidad ( una medición / promedio / muchas mediciones)



Volver a la disposición horizontal (abajo)

5- Una vez haya alcanzado el lugar donde las señales sean las más fuertes (o sea, se encuentra justo encima del emisor/SONDA), apriete el botón "enter" para poner la disposición visual en el modo de profundidad el cual muestra la profundidad aproximada del emisor/SONDA. Vuelva a apretar el botón "enter" para volver a la disposición horizontal.



Ilustración 5 - Detección horizontal del LOCALIZADOR (Ref. 294130)



Apriete  para volver a la Ilustración 5

Ilustración 6 - Detección de la profundidad del LOCALIZADOR (Ref. 294130)

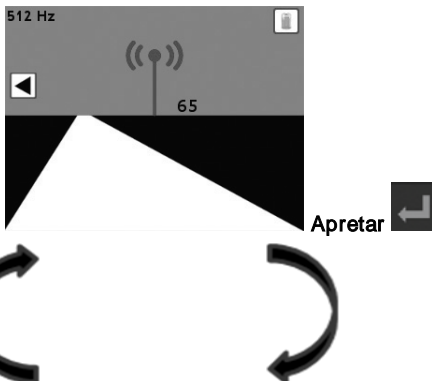
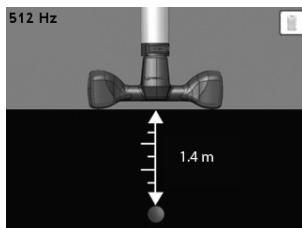
## 5. Instrucciones de limpieza

1. Utilice almohadillas remojadas en alcohol, detergente suave y agua para eliminar todo tipo de suciedad y grasa del producto. (Advertencia - el Localizador "no" es resistente al agua)
2. Utilice un trapo de algodón para limpiar la cabeza de la cámara.

## 6. Solución de problemas

Problema	Causas posibles	Solución
La pantalla de la cámara (Mini VISIOVAL) no se enciende	La batería está descargada	Recargue la batería
	Asegúrese de que la batería esté insertada en el compartimento de la batería de la mini VISIOVAL.	Compruebe que la batería esté adecuadamente colocada en la mini VISIOVAL
	Sistemas electrónicos defectuosos	Póngase en contacto con el servicio pos-venta de Virax
No hay señal	Frecuencia errada	Compruebe la frecuencia de su cámara y ajuste la frecuencia del LOCALIZADOR en el menú del ajuste de la frecuencia
Medición de la profundidad Indica: 	El LOCALIZADOR está fuera del alcance	Retroceda para colocarse encima de la cabeza de la cámara, justo donde la señal sea la más fuerte.

## 7. Almacenamiento

1. Limpie el dispositivo antes de almacenarlo por un largo periodo.
2. Debe ser guardado en un lugar fresco y seco.

## 8. Desechos

Los componentes de este dispositivo son reciclables y deberán ser debidamente desechados. Empresas registradas y completamente calificadas están disponibles para el reciclaje. Para desechar los componentes no reciclables (residuos electrónicos) de una manera ecológica, póngase en contacto con las autoridades locales encargadas de la gestión de residuos

**Sólo para clientes de los países de la UE:**



No tire los dispositivos electrónicos con la basura doméstica. En cumplimiento de la Directiva Europea 2002/96/CE sobre residuos de aparatos eléctricos y electrónicos y su aplicación en la legislación nacional, las herramientas eléctricas ya no utilizables deben ser recogidas por separado y seguir un proceso de reciclaje adecuado y respetuoso con el medio ambiente.

## 9. Garantía

### **Duración de la garantía**

De acuerdo con nuestros términos y condiciones generales de venta, esta herramienta eléctrica posee una garantía de 2 años siempre que se use correctamente, excluyendo consumibles. Se requerirá un comprobante de la compra (factura o albarán de entrega).

### **La garantía cubre lo siguiente**

Esta garantía cubre todo tipo de defectos de materiales y de fabricación de su herramienta VIRAX. En su caso, la herramienta será devuelta sin costo. La herramienta se reparará o será reemplazada con otra idéntica.

### **No están incluidos en la garantía**

Defectos causados por uso indebido, mal uso, sobrecarga, incumplimiento de las instrucciones de uso, intervención en el dispositivo por una persona no acreditada por el servicio de reparaciones pos-venta o el desgaste natural no están cubiertos por esta garantía.

VIRAX declina toda responsabilidad por los posibles daños provocados por los accesorios o causados a los objetos o personas ubicados en las proximidades de la máquina. El producto no debe haber sido abierto.

### **Exclusividad de la garantía**

Esta garantía es única y exclusiva para su producto VIRAX. Ningún empleado, agente, distribuidor u otra persona está autorizado para alterar esta garantía ni otorgar cualquier otra garantía en nombre de VIRAX.

## Tradução do manual original

Este produto está protegido pelas seguintes patentes americanas: 7,384,308; 7,431,619 B2; 7,581,988 B2; 7,584,534; e pelas seguintes patentes chinesas: ZL200620147826.1; ZL200620147827.6; ZL2007200004596.8 e outras patentes pendentes.

### Símbolos encontrados neste documento



#### Perigo

Este símbolo alerta para o risco de ferimento.

## 1. Precauções de segurança

### 1.1 Instruções de segurança

- a) Não utilize num ambiente explosivo, ou seja, na presença de líquidos inflamáveis, gases ou partículas de poeira pesadas.
- b) Não expor a produtos químicos corrosivos.
- c) O invólucro do Mini VISIOVAL (e o do localizador) apenas deve ser utilizado num ambiente seco, uma vez que não é à prova de água.

### 1.2 Regras de segurança gerais



**ATENÇÃO!** Não deixe de ler todas as instruções. O não cumprimento com todas as instruções referidas

a seguir pode resultar em choque elétrico, incêndio e/ou ferimentos graves. O termo "ferramenta elétrica" em todos os avisos a seguir refere-se a ferramentas elétricas manuais ligadas à rede e a ferramentas operadas a bateria (sem fio).

#### **GUARDE ESTAS INSTRUÇÕES**

#### 1) Área de trabalho

- a) **Certifique-se de que a área de trabalho é mantida limpa e bem iluminada.** As áreas desorganizadas e escuras são propensas a acidentes.
- b) **Não utilize ferramentas elétricas num ambiente explosivo, ou seja, na presença de líquidos inflamáveis, gases ou poeira.** As ferramentas elétricas produzem faíscas que podem inflamar a poeira ou os vapores.
- c) **Mantenha crianças e outras pessoas a uma distância segura quando utilizar uma ferramenta elétrica.** Uma distração pode resultar em perda de controlo da ferramenta.

#### 2) Segurança elétrica

- a) **A ficha da ferramenta elétrica deve adequar-se à respetiva rede elétrica. Nunca modifique uma ficha seja de que forma for. Não utilize um adaptador com as ferramentas elétricas ligadas à terra.** Fichas de alimentação não modificadas e uma rede elétrica apropriada reduzem o risco de choque elétrico.
- b) **Evite o contacto do corpo com superfícies ligadas à terra, tais como tubos, radiadores, fogões e frigoríficos.** O risco de choque elétrico é maior se o seu corpo for ligado à terra. A água numa ferramenta elétrica aumenta o risco de choque elétrico.
- c) **O cabo de alimentação deve estar sempre em boas condições. Nunca use o cabo de alimentação para transportar, puxar ou desligar a ferramenta elétrica. Mantenha o cabo de alimentação afastado de calor, óleo, bordas afiadas ou peças móveis.** Cabos de alimentação danificados ou emaranhados aumentam o risco de choque elétrico.
- d) **Ao utilizar uma ferramenta elétrica ao ar livre, utilize um cabo de extensão concebido para utilização no exterior.** A utilização de um cabo de alimentação adequado para o exterior reduz o risco de choque elétrico.



### 3) Segurança pessoal

- a) **Preste atenção, olhe o que faz e utilize senso comum quando utiliza uma ferramenta elétrica. Não utilize uma ferramenta elétrica se estiver cansado, sob a influência de drogas, álcool ou medicamentos.** Um curto lapso de atenção ao usar uma ferramenta elétrica pode resultar em lesões graves.
- b) **Use equipamento de segurança. Use sempre óculos de segurança.** Os equipamentos de segurança, como uma máscara de pó, sapatos de segurança antiderrapantes, um capacete ou uma proteção auricular utilizados em condições apropriadas reduzirão o risco de lesões.
- c) **Não aumente o seu alcance. Certifique-se que possui sempre uma base firme e que não perde o equilíbrio.** Tal assegura um melhor controlo da ferramenta em caso de algo inesperado.
- d) **Use vestuário adequado. Não use roupas folgadas ou joias. Mantenha sempre o cabelo, o vestuário e luvas afastado das peças em movimento.** Roupas folgadas, joias e cabelos longos tendem a ficar presos nas peças móveis.
- e) **Se houver uma possibilidade de ligação de dispositivos de recolha ou extração de poeira, certifique-se de que esses dispositivos estão ligados e utilizados corretamente.** A utilização de tais dispositivos reduz os riscos relativos a poeiras.

### 4) Utilização e manutenção da ferramenta elétrica

- a) **Não force a ferramenta. Use uma ferramenta adequada para a sua finalidade.** Uma ferramenta elétrica adequada resultará em resultados melhores e mais seguros quando utilizada nas condições para as quais foi concebida.
- b) **Não utilizar a ferramenta elétrica se o interruptor ON/OFF não funcionar corretamente.** A ferramenta elétrica que não pode ser controlada pelo interruptor ON/OFF é perigosa e deve ser reparada.
- c) **Desligue a ferramenta da sua fonte de alimentação antes de a alterar, trocar acessórios ou de a guardar.** Estas medidas de segurança preventivas reduzem o risco arranque prematuro da ferramenta.
- d) **Guarde as ferramentas elétricas não utilizadas fora do alcance das crianças e não as coloque em mãos inexperientes ou as deixe ser utilizadas por pessoas que não conhecem as instruções de segurança.** As ferramentas elétricas são perigosas nas mãos de utilizadores não conhecedores.
- e) **Mantenha as suas ferramentas elétricas em boas condições de funcionamento. Verifique se existe qualquer desalinhamento ou bloqueio das peças móveis, peças partidas e quaisquer outros fatores que possam prejudicar o funcionamento da ferramenta.** Se estiver danificada, repare antes de utilizar. Muitos acidentes resultam de ferramentas mal conservadas.
- f) **Use a ferramenta e os seus acessórios, de acordo com estas instruções e da forma como se destina a ser utilizada, tendo em consideração as condições de trabalho e o trabalho a ser realizado.** A utilização desta ferramenta elétrica para algo não planeado pode ser perigosa.

### 5) Utilização e manutenção da bateria

- a) **Recarregue a bateria apenas com o carregador indicado pelo fabricante.** Um carregador apropriado para um certo tipo de bateria pode causar um incêndio se for utilizado com outra bateria.
- b) **Utilize apenas baterias especificamente concebidas numa ferramenta elétrica.** A utilização de qualquer outro tipo de bateria pode resultar em ferimentos ou incêndio.
- c) **Em situações extremas, a bateria pode libertar líquido; evitar qualquer contacto.** Em caso de contacto accidental, lavar abundantemente com água. Se o líquido atingir os olhos, procure um médico imediatamente. As fugas de líquido da bateria podem causar uma erupção cutânea ou queimaduras.

### 6) Manutenção

**A sua ferramenta deve ser objeto de manutenção numa oficina autorizada e apenas com a utilização de peças sobressalentes originais.** Tal irá assegurar que a ferramenta permanece segura.

## 2. Especificações/Informação técnica

### LOCATOR (ref. 294130):

Faixa de operação (com 16 m de cabo para Mini VISIOVAL):

(Profundidade) ..... 0,6-2,45 m (2' - 8')

(Horizontal) ..... 0-4,5 m (0' - 15')

O desvio e alcance máximo dependerá sempre da sonda, do solo, do material do cano, etc

Frequências ..... 512 Hz, 640 Hz, 50/60 Hz passiva, 33 KHz ativa/passiva

Vida útil estimada da bateria ..... 3-5 horas

Peso ..... 1,5 kg / 3 lbs. 4,91 Oz.

### **Dimensão:**

Comprimento ..... 63,5 centímetros / 25 "

Largura ..... 31,75 centímetros / 12.5 "

Altura ..... 10,16 centímetros / 4 "

### **Ambiente de utilização:**

Temperatura 0 °C a 40 °C (32 °F a 104 °F)

Humidade ..... Máxima de 95 % sem condensação (ecrã)

Temperatura de armazenamento -20 °C a 60 °C (-4 °F a 140 °F)

## 3. Função do produto

### 3.1 Descrição

O localizador é destinado à utilização com o cabo de 16 m para mini-VISIOVAL (ref. 294121) e a câmara Mini VISIOVAL (ref. 294110). Quando uma fuga ou bloqueio tiver sido identificado com a câmara, a câmara Mini VISIOVAL deve ser desligada do cabo de 16 m para Mini VISIOVAL e, seguidamente, ligada ao localizador para detetar a frequência emitida pela cabeça do cabo de 16 m do Mini VISIOVAL. Utilizados em conjunto, estes três dispositivos constituem um dispositivo profissional para inspecionar, identificar e localizar com precisão a posição de um tubo de drenagem danificado ou entupido. Observação - qualquer outra SONDA (transmissor) emitindo frequências compatíveis pode ser detetada através do localizador utilizado com a câmara Mini VISIOVAL.



**NOTA IMPORTANTE** - As informações devem ser verificadas na disposição de redes subterrâneas antes de cavar para verificar a posição de qualquer linha de alimentação potencialmente perigosa no subsolo ou canalização de gás.

**NOTE** que "nem" todas as condutas subterrâneas emitem um sinal apropriado, detetável com um localizador (por exemplo, condutas de gás que não têm qualquer carga elétrica). Esta ferramenta não deve substituir um protocolo de segurança padrão - **Contacte sempre com os fornecedores de rede antes de escavar para evitar erros**

**perigosos ou fatais!**

### 3.2 Equipamento padrão

O localizador ( Ref. 294130 ) é fornecido com os seguintes componentes:

- LOCATOR (Mini VISIOVAL vendido separadamente)
- Manual
- Invólucro plástico resistente ao choque

### 3.3 Ligar o localizador ao Mini VISIOVAL



Apenas um dispositivo deve ser ligado ao mini VISIOVAL de cada vez. Certifique-se de que o mini VISIOVAL está desligado ao instalar ou remover câmaras ou outros acessórios.

Para utilizar o localizador, a ficha do localizador deve estar ligada à ranhura da câmara do Mini VISIOVAL.

Para ligar o localizador à câmara, verifique se a ficha e a ranhura (Figura 1) estão devidamente alinhados. Quando ligados, aperte a porca à mão para fixar a ligação.



Figura 1 - Ligações do cabo (tipo de conector A cor preta).

### 3.4 Fixar o Mini VISIOVAL ao localizador

A Figura 2 apresenta o processo para a fixação da câmara portátil Mini VISIOVAL no espaço previsto no localizador.

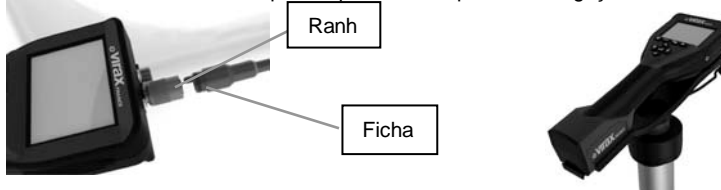
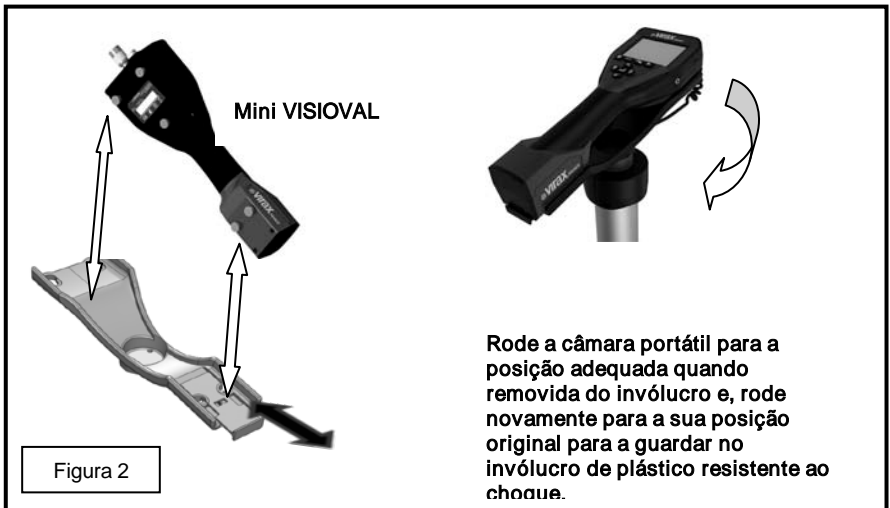

## 4. Utilização do localizador

Para detetar a localização do emissor do cabo de 16 m da câmara para o Mini VISIOVAL:

1 - Certifique-se de que o interruptor ON/OFF localizado na base do tripé do cabo de 16 m está na posição ON (LED verde). Nota - o emissor / SONDA possui um temporizador automático de 1 hora.

2 - Ligue a câmara (mini VISIOVAL) com o interruptor ON / OFF.

3 - Siga simplesmente as setas do ecrã (esquerda/direita) e caminhe o mais a direito possível em direção ao horizonte, como se estivesse na realidade a percorrer um caminho. Veja o aumento da força do sinal recebido através do indicador digital e as ondas sobre a antena do emissor. O

indicador áudio também irá permitir que saiba se está a chegar mais perto, ou mais longe, o emissor / SONDA - o volume é ajustável.

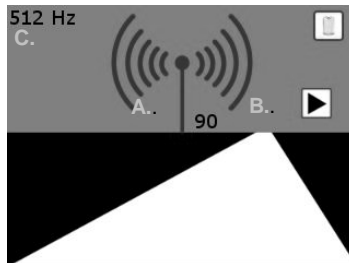

- A. Intensidade do sinal (números e ondas do emissor)
- B. Setas indicadoras
- C. Frequência da sonda



Sem informação disponível

O utilizador poderá encontrar esta leitura se o emissor/Sonda estiver abaixo ou além do alcance do localizador (0,6 - 1,8 m).

Figura 4 - Apresentação do ecrã em modo de deteção

4 - Para alterar as configurações deve tocar no ecrã - um ícone de ferramentas  aparece no canto inferior esquerdo do ecrã. Toque no ícone de ferramentas e será aberto o seguinte ecrã. Toque nos seguintes ícones para ajustar as configurações conforme indicado abaixo.



Figura 4 - Menu Ferramentas



Frequência (512 Hz, 640 Hz, 50/60 Hz passiva, 33 KHz ativa/passiva)

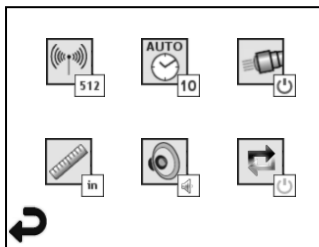

Desligamento automático (10 min / 20 min / 30 min / nunca)



Faróis (não/desligados)



Unidade de medida (inglesa/métrica)



Volume (desligado / metade / ligado)



Profundidade (medição única / média - multi medição)



Retornar ao ecrã horizontal (abaixo)

5 - Quando tiver chegado ao lugar onde o sinal é mais forte (o que significa que você está acima do emissor/sonda), pressione o botão Enter para alternar o ecrã para o modo de profundidade, que apresenta a profundidade aproximada do emissor/sonda. Pressione o botão Enter mais uma vez para regressar ao ecrã horizontal.



Figura 5 - Detecção Horizontal do localizador (Ref. 294130)



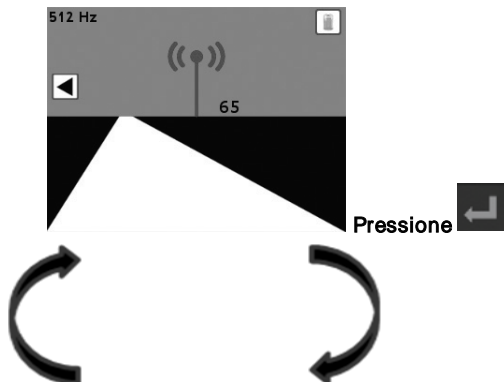

Figura 6 – Detecção em profundidade do localizador (Ref. 294130)

## 5. Instruções de limpeza

1. Use almofadas embebidas em álcool, detergente suave e um pano húmido para remover qualquer sujidade e gordura do produto. (Nota - o localizador não à prova de água)
2. Utilize um pano de algodão para limpar a cabeça da câmara

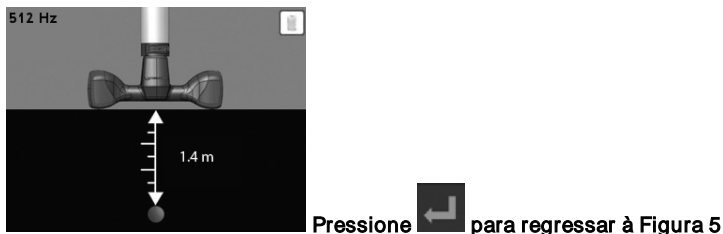
## 6. Resolução de problemas

### Resolução de problemas

Problema	Causa possível	Solução
O visor da unidade ( <u>mini-VISIOVAL</u> ) não acende	A bateria está descarregada	Recarregue a bateria
	Certifique-se de que a bateria está inserida no compartimento da bateria do mini VISIOVAL.	Verifique a colocação correta da bateria no mini VISIOVAL
Sem sinal	Sistemas eletrónicos defeituosos	Contacte o serviço pós-venda da Virax
	Frequência incorreta	Verificar a frequência da sonda e adaptar a frequência do localizador no menu de ajuste de frequência
Medição da profundidade Indica: 	O localizador está fora de alcance	Vá para trás para ficar acima da cabeça da câmara onde o sinal é mais forte.

## 7. Armazenamento

1. O dispositivo deve ser limpo antes do armazenamento a longo prazo
2. Armazenar em local fresco e seco

## 8. Eliminação

Os componentes do dispositivo são recicláveis e devem ser eliminados em conformidade. Existem empresas registadas e totalmente qualificadas para a reciclagem. Para eliminar componentes não recicláveis de uma forma amiga do ambiente (lixo eletrónico), entre em contacto com as autoridades locais responsáveis pela eliminação de resíduos.

### Apenas para os países da UE:



**Não elimine dispositivos elétricos com o lixo doméstico. Em conformidade com a diretiva europeia 2002/96/CE relativa aos resíduos de equipamentos elétricos e eletrónicos e a sua transposição para o direito nacional, as ferramentas elétricas inutilizadas devem ser recolhidas separadamente e seguindo um procedimento de reciclagem amigo do ambiente.**

## 9. Garantia

### **Duração da garantia**

De acordo com os nossos termos e condições gerais de vendas, a sua ferramenta possui uma garantia de dois anos, desde que utilizada corretamente, excluindo consumíveis. Será exigido um comprovativo de compra (fatura ou nota de remessa).

### **A garantia abrange o seguinte**

Esta garantia cobre todos os defeitos de material de mão-de-obra da sua ferramenta VIRAX. Neste caso, a ferramenta será devolvida gratuitamente. A sua ferramenta será reparada ou substituída por uma ferramenta idêntica.

### **O que não é coberto pela garantia**

Falhas devido a utilização indevida, abuso, sobrecarga, não cumprimento das instruções de operação, intervenção na máquina por uma pessoa não aprovada por um centro de reparação pós-venda ou desgaste normal não são abrangidos por esta garantia.

A VIRAX renuncia a qualquer responsabilidade por danos sofridos por acessórios ou causados a objetos ou pessoas perto da máquina. O produto não deve ter sido desmontado.

### **Particularidade desta garantia**

Esta garantia é a única garantia válida no seu produto VIRAX. Nenhum colaborador, agente, comerciante ou outra pessoa está autorizada a alterar esta garantia ou fornecer quaisquer garantias em nome da VIRAX

## Vertaling van de originele handleiding

Dit product is beschermd door de volgende Amerikaanse patenten: 7,384,308; 7,431,619 B2; 7,581,988 B2; 7,584,534; de volgende Chinese patenten: ZL200620147826.1; ZL200620147827.6; ZL2007200004596.8 en andere hangende patenten.

### Symbolen gevonden in dit document



**Gevaar**

Dit symbool waarschuwt voor risico op letsel.

## 1. Veiligheidsvoorzorgen

### 1.1 Veiligheidsvoorzorgen

- a) Gebruik hem niet in een explosieve omgeving, i.e. in de aanwezigheid van brandbare vloeistoffen, gasen of zware stofdeeltjes.
- b) Stel niet bloot aan corrosieve chemische producten.
- c) De mini VISIOVAL behuizing (en dat van de locator) mag enkel gebruikt worden in een droge omgeving en is niet waterbestendig.

### 1.2 Algemene veiligheidsregels



**WAARSCHUWING!** Lees zeker alle instructies. Het niet naleven van alle instructies vermeld

hieronder kan resulteren in elektrische schok, brand en/of ernstige letsels. De term "elektrisch gereedschap" in alle waarschuwingen vermeld hierna verwijst naar het elektrisch gereedschap aangesloten op het elektrisch net en het gereedschap aangedreven door een batterij (snoerloos).

**BEWAAR DEZE INSTRUCTIES.**

#### 1) Werkzone

- a) **Zorg ervoor dat de werkplek schoon wordt gehouden en goed verlicht.** Rommelige en donkere zones zijn gevoelig voor ongelukken.
- b) **Gebruik geen elektrisch gereedschap in een explosieve omgeving, i.e. in de aanwezigheid van brandbare vloeistoffen, gasen of stof.** Elektrisch gereedschap produceert vonken die stof of dampen kunnen doen ontbranden.
- c) **Houd kinderen en omstanders op een veilige afstand wanneer u een elektrisch gereedschap gebruikt.** Afgeleid worden zou kunnen resulteren in het verliezen van controle over het elektrisch gereedschap.

#### 2) Elektrische veiligheid

- a) **De stekker van het elektrisch gereedschap moet geschikt zijn voor het elektrisch net. Verander nooit de stekker. Gebruik geen adapter bij elektrisch gereedschap dat elektrisch geaard is.** Niet gewijzigde stekkers en een geschikt elektrisch net verminderen het risico op elektrische schok.
- b) **Vermijd lichaamscontact met oppervlakken die geaard zijn, zoals pijpen, radiatoren, kachels en koelkasten.** Het risico op elektrische schok is hoger wanneer uw lichaam geaard is. Water in een elektrisch gereedschap verhoogt het risico op elektrische schok.
- c) **Het stroomsnoer moet altijd in een goede toestand verkeren. Gebruik nooit het stroomsnoer om een elektrisch gereedschap te dragen, te trekken of uit de stekker te trekken. Hou het stroomsnoer weg van hitte, olie, scherpe randen of bewegende delen.** Beschadigde of verwarde stroomsnoeren verhogen het risico op elektrische schok.
- d) **Gebruik, wanneer u elektrisch gereedschap buitenshuis gebruikt, een verlengsnoer dat ontworpen werd voor buitenshuisgebruik.** Het gebruik van een stroomsnoer geschikt voor buitenshuisgebruik vermindert het risico op elektrische schok.

#### 3) Persoonlijke veiligheid

- a) **Blijf alert, kijk uit wat u doet en gebruik gezond verstand wanneer u een elektrisch gereedschap gebruikt. Gebruik geen elektrisch gereedschap als u moe bent, onder invloed**

**van drugs, alcohol of medicatie.** Een kort verslappen van de aandacht bij gebruik van een elektrisch gereedschap kan resulteren in ernstige lestsels.

- b) **Gebruik veiligheidsuitrusting. Draag altijd een veiligheidsbril.** Veiligheidsuitrusting zoals een stofmasker, slipvaste werkschoenen, een veiligheidshelm of een gehoorbescherming gebruikt voor de juiste omstandigheden zal de kans op letsel te verkleinen.
- c) **Verhoog uw actieradius niet. Zorg er ten allen tijde voor dat u stevig staat en dat u evenwicht niet verliest.** Dit verzekert een betere controle over het gereedschap indien er iets onverwachts zou gebeuren.
- d) **Draag gepaste kledij. Draag geen losse kledij of juwelen. Hou uw haar, kledij en handschoenen weg van bewegende delen.** Losse kledij, juwelen en lang haar lopen veel risico om gegrepen te worden in bewegende delen.
- e) **Als er een mogelijkheid bestaat om apparaten aan te sluiten voor het verzamelen of de extractie van stof, zorg er dan voor dat deze apparaten zijn aangesloten en correct worden gebruikt.** Gebruikmaking van dergelijke apparatuur vermindert risico's verbonden aan stof.

#### 4) Gebruik en onderhoud van het elektrisch gereedschap

- a) **Forceer het gereedschap niet. Gebruik een gereedschap dat geschikt is voor uw gebruiksdoel.** Een geschikt gereedschap zal betere en veiliger resultaten geven indien gebruikt onder de omstandigheden waarvoor het ontworpen werd.
- b) **Gebruik geen elektrisch gereedschap indien de ON/OFF schakelaar niet juist werkt.** Een elektrisch gereedschap dat niet gecontroleerd kan worden door zijn ON/OFF schakelaar is gevaarlijk en moet hersteld worden.
- c) **Haal het gereedschap uit zijn stroomvoorziening voordat u overgaat tot instellingen, vóór u accessoires verandert of vóór u het opslaat.** Deze preventieve veiligheidsmaatregelen verminderen het risico op voortijdig aanzetten van het gereedschap.
- d) **Bewaar niet gebruikt elektrisch gereedschap buiten het bereik van kinderen en geef het niet in onervaren handen of laat het niet gebruikt worden door mensen die zich niet bewust zijn van de huidige veiligheidsinstructies.** Elektrisch gereedschap is gevaarlijk in de handen van niet opgeleide gebruikers.
- e) **Houd uw elektrisch gereedschap in goede staat. Controleer op verkeerde uitlijning of blokkering van bewegende delen, gebroken onderdelen en andere factoren die de werking van het gereedschap negatief kunnen beïnvloeden.** Als het beschadigd is, herstel het dan vóór gebruik. Vele ongevallen zijn het gevolg van slecht onderhouden gereedschap.
- f) **Gebruik het elektrisch gereedschap en zijn accessoires, zoals aangegeven in deze instructies en op de manier waarop het bedoeld is gebruikt te worden, rekening houdend met de werkomstandigheden en het uit te voeren werk.** Dit elektrisch gereedschap voor iets anders gebruiken dan waarvoor het bedoeld is, is gevaarlijk.

#### 5) Gebruik en onderhoud van de batterijen

- a) **Herlaad de batterij enkel met de starter die opgegeven wordt door de fabrikant.** Een starter geschikt voor een bepaald type batterij kan brand veroorzaken indien gebruikt met een andere batterij.
- b) **Gebruik enkel specifiek ontworpen batterijen in een elektrisch gereedschap.** Gebruik van een ander type batterij kan resulteren in lestsels of vuur.
- c) **In extreme situaties kan de batterij vocht afgeven; vermijd elk contact.** Spoel, in geval van accidenteel contact, grondig met water. Als vloeistof de ogen raakt, bel dan onmiddellijk een arts op. Lekken van batterijvloeistof kunnen huiduitslag of brandwonden veroorzaken.

#### 6) Onderhoud

**Laat uw elektrisch gereedschap onderhouden door een goedgekeurde herstellwerkplaats en gebruik enkel originele reserveonderdelen.** Dat zal er voor zorgen dat uw gereedschap veilig blijft.



## 2. Technische gegevens / Specificaties

### LOCATOR (ref. 294130):

Werkingsbereik (met 16 m KABEL voor mini VISIOVAL):  
 (diepte) .....0,6 – 2,45 m (2' - 8")  
 (horizontaal).....0 – 4,5 m (0' - 15')

Afwijking en maximum bereik hangen altijd af van de probe, de grond, het materiaal van de pijp, enz.

Frequenties.....512 Hz, 640 Hz, 50/60 Hz passief, 33 KHz actief/passief

Geschatte batterijduur .....3-5 uur

Gewicht ..... 1,5 kg / 3 lbs. 4.91 Oz.

### **Afmetingen:**

Lengte.....63,5 cm / 25"

Breedte .....31,75 cm / 12,5"

Gewicht ..... 10,16 cm / 4"

### **Gebruiksomgeving:**

Temperatuur 0°C tot 40°C (32°F tot 104°F)

Vochtigheid.....Maximum van 95 % zonder condensatie (display-eenheid)

Opslagtemperatuur -20°C tot 60°C (-4°F tot 140°F)

## 3. Functie van het product

### 3.1 Beschrijving

De locator is bedoeld voor gebruik met de 16 m KABEL voor mini VISIOVAL (ref. 294121) en de mini VISIOVAL camera (ref. 294110). Als er een lek of blokkering werd vastgesteld met de camera, moet de mini VISIOVAL camera ontkoppeld worden van de 16 m KABEL voor mini VISIOVAL en dan verbonden worden met de LOCATOR om de frequentie die geëmitteerd wordt door de kop van de 16 m KABEL voor mini VISIOVAL te detecteren. Samen gebruikt, bieden deze 3 apparaten een professioneel apparaat voor inspectie, identificatie en precieze locatie van de positie van een beschadigde of verstopte draineerpijp. Opmerking - elke andere SONDE (transmitter) die compatibele frequenties uitzendt, kan gedetecteerd worden door de LOCATOR die gebruikt wordt met de mini VISIOVAL camera.



**BELANGRIJKE OPMERKING** – Er dient informatie opgezocht te worden over de layout van het ondergrondse netwerk VOOR HET GRAVEN om de positie te controleren van een potentieel gevaarlijke ondergrondse elektrische voedingslijn of gaspijp.

**MERK OP** dat “niet” alle ondergrondse pijpen een geschikt signaal uitzenden dat kan gedetecteerd worden met een locator (bijv. gaspijpen die helemaal geen elektrische lading hebben). Er moet niet vertrouwd worden op dit gereedschap om een standaard veiligheidsprotocol te vervangen – **Neem altijd contact op met de netwerk providers vóór**

**het graven om gevaarlijke of fatale fouten te vermijden!**

### 3.2 Standaard uitrusting

De LOCATOR (Ref. 294130) is voorzien van de volgende componenten:

- LOCATOR (mini VISIOVAL afzonderlijk verkocht)
- Handleiding
- Schokbestendige plastic behuizing

### 3.3 De LOCATOR verbinden met de mini VISIOVAL



Enkel één apparaat per keer kan verbonden worden met de mini VISIOVAL. Wees zeker dat de mini VISIOVAL af staat als u imagers of andere accessoires installeert of verwijdert.

Om de LOCATOR te gebruiken, moet de LOCATOR plug in de steekplaats van de mini VISIOVAL camera gestoken zijn.

Om de LOCATOR te verbinden met de camera, zich ervan vergewissen dat de plug en de steekplaats (figuur 1) juist uitgelijnd zijn. Span, eenmaal de verbinding tot stand gebracht, de vleugelmoer met de hand aan om de verbinding te borgen.

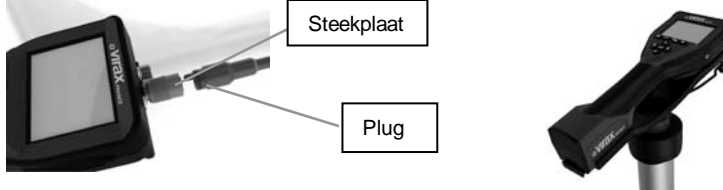

Figuur 1 - Kabelverbindingen (connectortype A Kleur zwart).

### 3.4 De mini VISIOVAL vastzetten op de LOCATOR

Figuur 2 toont de procedure om de draagbare mini VISIOVAL camera vast te zetten in de ruimte voorzien om de LOCATOR

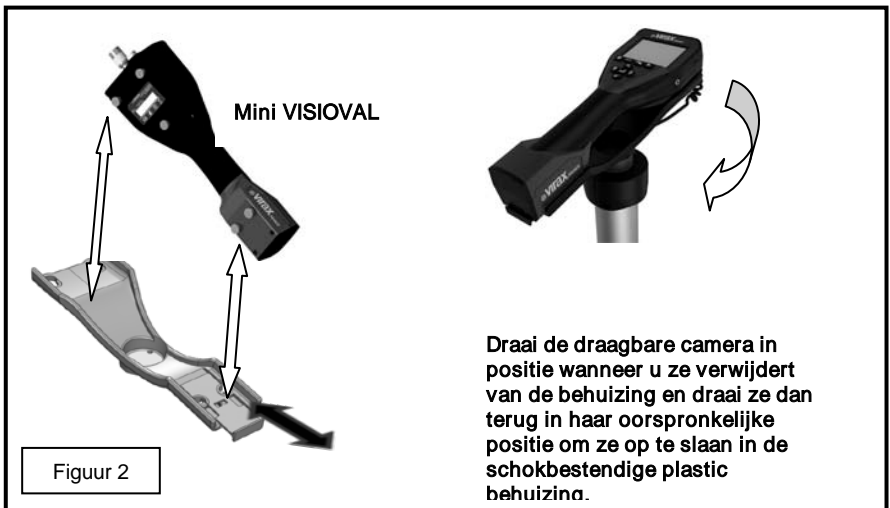

Figuur 2

## 4. Gebruik van de LOCATOR

Om de plaats van de emitter van de 16 m KABEL camera voor mini VISIOVAL te detecteren:

1 – Verzeker u ervan dat de ON/OFF schakelaar die zich bevindt op de 16 m KABEL driehoek basis op ON staat (groen LED licht). Opmerking – de emitter/SONDE heeft ook een 1 uur automatische afsluit-timer.

2 – Zet de camera (mini VISIOVAL) aan met de ON/OFF schakelaar.

3 – Volg gewoon de pijltjes op het scherm (links/rechts) en wandel rond waarbij u het rechtste pad volgt naar de horizont, alsof u zelf zou wandelen op dat pad. Bekijk de toename van de sterkte van het ontvangen signaal via de digitale indicator en de golven op de emitter antenne. De audio indicator laat u ook toe te weten of u dichterbij komt of verder af raakt van de emitter/SONDE - het volume is regelbaar.

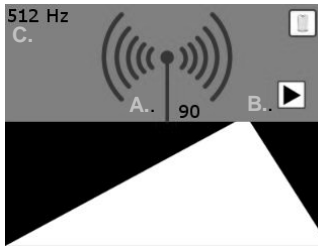

- A. Signaalsterkte (getallen en emittergolven)
- B. Indicatorpijlen
- C. Probefrequentie



Geen informatie beschikbaar:

Gebruiker kan deze melding krijgen als de emitter/SONDE onder of over het bereik is van de locator (0,6 – 1,8m).

Figuur 4 – Schermdisplay in detectiemodus

4 - Om instellingen te veranderen, dient u op het touchscreen te tikken – een pictogram voor gereedschap  zal verschijnen in de onder linkerhoek van het scherm. Tik op het pictogram voor gereedschappen en het volgende scherm zal verschijnen.

Tik op de volgende pictogrammen om de instellingen zoals hieronder aangegeven aan te passen.

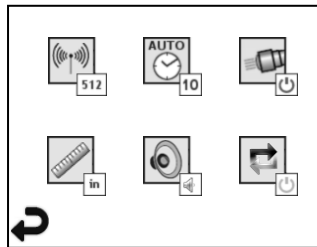

Figuur 4 – Gereedschappenmenu



Frequentie (512 Hz, 640 Hz, 50/60 Hz passief, 33 KHz actief/passief)



Auto afsluiting (10 min / 20 min / 30 min / nooit)



Koplampen (on / off)



Meeteenheid (Engels / metrisch)



Volume (off / half / on)



Diepte (enkele meting / gemiddelde – meerdere metingen)



Keer terug naar horizontale display (hieronder)

5- Eenmaal u de plaats hebt bereikt waar het signaal het sterkst is (dit betekent dat u boven de emitter/SONDE bent), druk dan de enter toets om over te gaan naar de diepte-modus van het visuele display die de benaderde diepte van de emitter/SONDE toont. Druk nogmaals op de knop om terug te keren naar het horizontale display.

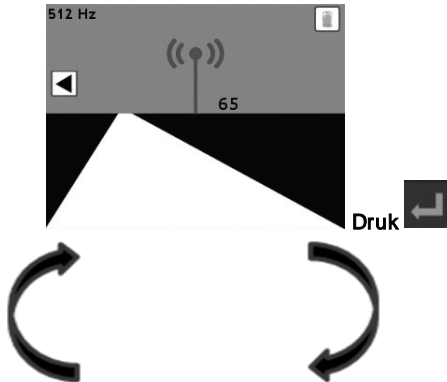

Figuur 5 – Horizontale detectie van de LOCATOR (Ref. 294130)

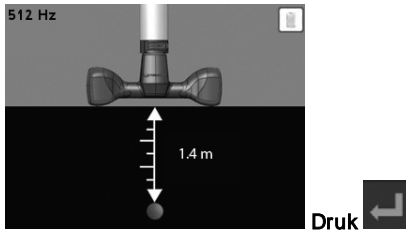

Figuur 6 – Dieptedetectie van de LOCATOR (Ref. 294130)

## 5. Reinigingsinstructies

1. Gebruik blokjes gedrenkt in alcohol, zachte zeep en water om eventueel vuil en vet te verwijderen van het product. (Opmerking – de locator is “niet” waterbestendig)
2. Gebruik een katoenen doek

## 6. Foutopsporing

### Foutopsporing

Probleem	Mogelijke oorzaak	Oplossing
Het (mini VISIOVAL) display start niet op	De batterij is ontladen	Herlaad de batterij
	Kijk na of de batterij ingebracht is in de batterijhouder van de mini VISIOVAL.	Controleer de juiste plaatsing van de batterij in de mini VISIOVAL
	Gebrekkige elektronische systemen	Neem contact op met de Virax dienst na verkoop
Geen signaal	Verkeerde frequentie	Controleer de frequentie van uw probe en pas de frequentie van de LOCATOR aan in het frequentie-reglmenu
Meting van diepte Geef aan: 	LOCATOR is buiten bereik	Ga terug zodat u boven de camerakop bent, waar het signaal het sterkst is.

## 7. Opslag

1. Het apparaat moet gereinigd worden vóór het langdurig op te slaan
2. Sla het op in een koele, droge plaats

## 8. Afvalverwerking

De componenten van het apparaat zijn recycleerbaar en moeten overeenkomstig als afval verwerkt worden. Geregistreerde en volledig gekwalificeerde bedrijven zijn beschikbaar voor recycling. Neem, om niet-recycleerbare componenten op een milieuvriendelijke manier (elektronisch afval) als afval te verwerken, contact op met uw plaatselijke autoriteiten die belast zijn met de verwijdering van afvalstoffen.

### **Enkel voor EU-landen:**



Gooi geen elektrische apparaten bij het huishoudafval. In overeenstemming met de Europese richtlijn 2002/96/EG betreffende afgedankte elektrische en elektronische apparatuur en de implementatie ervan in nationale wetgeving, moet elektrisch gereedschap dat niet meer bruikbaar is, gescheiden worden ingezameld en een passend en milieuvriendelijk recyclingproces ondergaan.

## 9. Garantie

### **Duur van de garantie**

In overeenstemming met onze algemene verkoopvoorwaarden, wordt het elektrisch gereedschap geleverd met een garantie van 2 jaar mits goed gebruikt, met uitzondering van verbruiksgoederen. Een aankoopbewijs is vereist (factuur of leveringsbon).

### **De garantie dekt het volgende**

Deze garantie dekt alle materiaalfouten of fabricagedefecten van uw VIRAX gereedschap. In dit geval zal de gereedschap naar u gratis geretourneerd worden. Uw gereedschap zal hersteld worden of vervangen worden door een identiek gereedschap.

### **Wat is niet gedekt door de garantie**

Gebreken door verkeerd gebruik, misbruik, overbelasting, niet inachtneming van de werkingsinstructies, interventie op de machine door een persoon die niet erkend wordt door een na-verkoop-herstelcentrum of normale slijtage die niet gedekt wordt door deze garantie.

VIRAX aanvaardt geen enkele aansprakelijkheid voor schade veroorzaakt door accessoires of veroorzaakt aan voorwerpen of personen in de buurt van de machine. Het product mag niet gedemonteerd zijn geworden.

### **Bijzonderheid van deze garantie**

Deze garantie is de enige geldige garantie op uw VIRAX product. Geen werknemer, agent, handelaar of andere persoon is bevoegd om deze garantie te wijzigen of dergelijke garanties te verlenen in naam van VIRAX.

## Μετάφραση του πρωτότυπου εγχειριδίου

Αυτό το προϊόν προστατεύεται από τα ακόλουθα διπλώματα ευρεσιτεχνίας των ΗΠΑ: 7,384,308; 7,431,619 B2; 7,581,988 B2; 7,584,534; τα ακόλουθα διπλώματα ευρεσιτεχνίας της Λαϊκής δημοκρατίας της Κίνας: ZL200620147826.1; ZL200620147827.6; ZL2007200004596.8, καθώς και άλλα διπλώματα ευρεσιτεχνίας που εκκρεμούν.

### Σύμβολα του παρόντος εγγράφου



**Κίνδυνος**

Το παρόν σύμβολο προειδοποιεί για κίνδυνο τραυματισμού.

#### 1. Προειδοποιήσεις ασφαλείας

##### 1.1 Οδηγίες ασφαλείας

- Μην το χρησιμοποιείτε σε εκρηκτικό περιβάλλον, δηλ. κοντά σε εύφλεκτα υγρά, αέρια ή βαριά σωματίδια σκόνης.
- Μην το εκθέτετε σε διαβρωτικά χημικά προϊόντα.
- Η θήκη του Mini VISIOVAL (και εκείνη του Εντοπιστή) θα πρέπει να χρησιμοποιείται μόνο σε στεγνό περιβάλλον, καθώς δεν είναι αδιάβροχη.

##### 1.2 Γενικοί κανόνες ασφαλείας



**ΠΡΟΕΙΔΟΠΟΙΗΣΗ!** Βεβαιωθείτε ότι έχετε διαβάσει όλες τις οδηγίες. Η μη τήρηση των οδηγιών που αναφέρονται

κατωτέρω μπορεί να προκαλέσει ηλεκτροπληξία, πυρκαγιά ή/και σοβαρούς τραυματισμούς. Ο όρος «ηλεκτρικά εργαλεία» σε όλες τις προειδοποιήσεις που αναφέρονται παρακάτω αναφέρεται σε ηλεκτρικά εργαλεία χειρός που συνδέονται με το δίκτυο, καθώς και αυτά τα οποία λειτουργούν με μπαταρία (ασύρματα).

#### **ΦΥΛΑΞΤΕ ΤΙΣ ΠΑΡΟΥΣΕΣ ΟΔΗΓΙΕΣ.**

##### 1) Χώρος εργασίας

- Βεβαιωθείτε ότι ο χώρος εργασίας διατηρείται καθαρός και καλά φωτισμένος. Οι ακατάστατοι και σκοτεινοί χώροι είναι επιρρεπείς σε ατυχήματα.
- Μην χρησιμοποιείτε τα ηλεκτρικά εργαλεία σε εκρηκτικό περιβάλλον, δηλ. κοντά σε εύφλεκτα υγρά, αέρια ή σωματίδια σκόνης. Τα ηλεκτρικά εργαλεία παράγουν σπινθήρες που μπορούν να προκαλέσουν ανάφλεξη της σκόνης ή των αναθυμιάσεων.
- Κρατάτε τα παιδιά και τους περαστικούς σε ασφαλή απόσταση όταν χρησιμοποιείτε ένα ηλεκτρικό εργαλείο. Η διάσπαση της προσοχής ενδέχεται να οδηγήσει στην απώλεια ελέγχου του εργαλείου.

##### 2) Ηλεκτρική ασφάλεια

- Η ηλεκτρική πρίζα του εργαλείου πρέπει να ταιριάζει με το ηλεκτρικό δίκτυο. Ποτέ μην τροποποιείτε την πρίζα με οποιονδήποτε τρόπο. Μη χρησιμοποιείτε προσαρμογέα με ηλεκτρικά εργαλεία τα οποία έχουν γειωθεί ηλεκτρικά. Μη τροποποιημένες πρίζες ρεύματος καθώς και ένα κατάλληλο ηλεκτρικό δίκτυο μειώνουν τον κίνδυνο ηλεκτροπληξίας.
- Να αποφεύγετε τη σωματική επαφή με κάθε επιφάνεια που συνδέεται με το έδαφος, όπως σωλήνες, calorifέρ, σόμπες και ψυγεία. Ο κίνδυνος ηλεκτροπληξίας είναι μεγαλύτερος αν το σώμα σας είναι γειωμένο. Η ύπαρξη νερού σε ένα ηλεκτρικό εργαλείο αυξάνει τον κίνδυνο ηλεκτροπληξίας.
- Το καλώδιο πρέπει να είναι πάντοτε σε καλή κατάσταση. Ποτέ μην χρησιμοποιείτε το καλώδιο για να μεταφέρετε, να τραβήξετε ή να αποσυνδέσετε ένα ηλεκτρικό εργαλείο. Διατηρείτε το καλώδιο μακριά από θερμότητα, λάδι, αιχμηρές άκρες ή κινούμενα εξαρτήματα. Φθαρμένα ή υπερδεμένα καλώδια αυξάνουν τον κίνδυνο ηλεκτροπληξίας.

- δ) Όταν χρησιμοποιείτε ένα ηλεκτρικό εργαλείο σε εξωτερικό χώρο, να χρησιμοποιείτε καλώδιο προέκτασης σχεδιασμένο για χρήση σε εξωτερικούς χώρους. Η χρήση ενός καλωδίου κατάλληλου για εξωτερικούς χώρους μειώνει τον κίνδυνο ηλεκτροπληξίας.
- 3) Προσωπική ασφάλεια**
- α) **Να μένετε σε επαγρύπνηση, να προσέχετε αυτό που κάνετε και να χρησιμοποιείτε την κοινή λογική όταν χειρίζεστε ένα ηλεκτρικό εργαλείο. Μην χρησιμοποιείτε ένα ηλεκτρικό εργαλείο αν είστε κουρασμένοι, υπό την επήρεια φαρμάκων, οινοπνεύματος ή φαρμακευτικής αγωγής.** Η απειροελάχιστη έλλειψη προσοχής κατά τη χρήση του ηλεκτρικού εργαλείου μπορεί να οδηγήσει σε σοβαρούς τραυματισμούς.
- β) **Να χρησιμοποιείτε εξοπλισμό ασφαλείας. Πάντα να φοράτε προστατευτικά γυαλιά.** Ο εξοπλισμός ασφαλείας όπως μάσκα σκόνης, ανιολισθητικά παπούτσια ασφαλείας, σκληρό καπέλο ή προστασία ακοής χρησιμοποιούμενος σε ανάλογες συνθήκες ενδέχεται να μειώσει τον κίνδυνο τραυματισμού.
- γ) **Μην αυξάνετε τις αποστάσεις. Βεβαιωθείτε ότι έχετε πάντοτε μια σταθερή θέση και ότι δεν θα χάσετε την ισορροπία σας.** Αυτό εξασφαλίζει τον καλύτερο έλεγχο του εργαλείου σε περίπτωση κάτι αναπάντεχο συμβεί.
- δ) **Να φοράτε κατάλληλο ρουχισμό. Μην φοράτε χαλαρά ενδύματα ή κοσμήματα. Κρατάτε τα μαλλιά, τα ρούχα και τα γάντια μακριά από μετακινούμενα εξαρτήματα.** Χαλαρά ενδύματα, κοσμήματα ή μακριά μαλλιά μπορεί να πιαστούν στα μετακινούμενα εξαρτήματα.
- ε) **Αν υπάρχει η δυνατότητα σύνδεσης συσκευών για τη συλλογή ή την εξόρυξη σκόνης, βεβαιωθείτε ότι αυτές οι συσκευές έχουν συνδεθεί και χρησιμοποιούνται σωστά.** Η χρήση τέτοιων συσκευών μειώνει τους σχετιζόμενους με σκόνη κινδύνους.
- 4) Χρήση και συντήρηση του ηλεκτρικού εργαλείου**
- α) **Μην ζορίζετε το εργαλείο. Να χρησιμοποιήσετε ένα εργαλείο κατάλληλο για τον επιδιωκόμενο σκοπό.** Το κατάλληλο ηλεκτρικό εργαλείο, οδηγεί σε καλύτερα και ασφαλέστερα αποτελέσματα όταν χρησιμοποιείται σε συνθήκες στις οποίες έχει σχεδιαστεί.
- β) **Μην χρησιμοποιείτε το ηλεκτρικό εργαλείο αν ο διακόπτης ON/OFF δεν λειτουργεί σωστά.** Ένα ηλεκτρικό εργαλείο το οποίο δεν μπορεί να ελεγχθεί μέσω του διακόπτη ON / OFF του είναι επικίνδυνο και πρέπει να επισκευαστεί.
- γ) **Αποσυνδέστε το εργαλείο από το τροφοδοτικό του πριν προβείτε σε τυχόν ρυθμίσεις, πριν την αλλαγή εξαρτημάτων, ή τη φύλαξή του.** Αυτά τα προληπτικά μέτρα ασφαλείας μειώνουν τον κίνδυνο πρόωρης λειτουργίας εκκίνησης του εργαλείου.
- δ) **Φυλάξτε τα ηλεκτρικά εργαλεία που δεν χρησιμοποιούνται μακριά από παιδιά και μην τα δίνετε σε ανειδίκευτα άτομα ή σε άτομα που δεν γνωρίζουν τις παρούσες οδηγίες ασφαλείας.** Τα ηλεκτρικά εργαλεία γίνονται επικίνδυνα σε μη εκπαιδευμένους χρήστες.
- ε) **Διατηρείτε τα ηλεκτρικά εργαλεία σας σε καλή λειτουργική κατάσταση. Ελέγξτε για τυχόν κακή ευθυγράμμιση ή εμπλοκή κινούμενων εξαρτημάτων, σπασμένων εξαρτημάτων καθώς και άλλους παράγοντες που ενδεχομένως να επηρεάσουν τη λειτουργία του εργαλείου.** Αν έχει υποστεί ζημιά, φροντίστε για την επιδιόρθωσή του πριν τη χρήση. Πολλά ατυχήματα προέρχονται από κακή συντήρηση εργαλείων.
- στ) **Χρησιμοποιήστε το ηλεκτρικό εργαλείο και τα εξαρτήματά του, σύμφωνα με τις παρούσες οδηγίες και τον προοριζόμενο τρόπο χρήσης, έχοντας υπόψη τις εργασιακές συνθήκες καθώς και την εργασία που πρέπει να γίνει.** Η χρήση αυτού του ηλεκτρικού εργαλείου για οτιδήποτε άλλο εκτός προγραμματισμού, είναι επικίνδυνη.
- 5) Χρήση και συντήρηση μπαταριών**
- α) **Να φορτίζετε τη μπαταρία μόνο με τον φορτιστή που έχει ορίσει ο κατασκευαστής.** Ένας φορτιστής κατάλληλος για έναν ορισμένο τύπο μπαταρίας μπορεί να προκαλέσει πυρκαγιά αν χρησιμοποιηθεί με άλλη μπαταρία.
- β) **Να χρησιμοποιείτε μόνο τις μπαταρίες που προορίζονται για ένα ηλεκτρικό εργαλείο.** Η χρήση οποιουδήποτε άλλου τύπου μπαταρίας μπορεί να οδηγήσει σε τραυματισμούς ή πυρκαγιά.

- γ) Σε ακραίες περιπτώσεις, η μπαταρία μπορεί να απελευθερώσει υγρό. Να αποφεύγετε οποιαδήποτε επαφή. Σε περίπτωση τυχαίας επαφής, ξεπλύνετε με άφθονο νερό. Αν το υγρό έρθει σε επαφή με τα μάτια, καλέσατε άμεσα έναν γιατρό. Διαρροές υγρών μπαταρίας ενδέχεται να προκαλέσουν εξανθήματα ή εγκαύματα.

## 6) Συντήρηση

Να δίνετε το ηλεκτρικό εργαλείο για συντήρηση σε εγκεκριμένο συνεργείο επισκευής και να χρησιμοποιείτε μόνο γνήσια ανταλλακτικά. Αυτό θα εξασφαλίσει ότι το εργαλείο σας παραμένει ασφαλές.

## 2. Τεχνικά χαρακτηριστικά / Προδιαγραφές

### ΕΝΤΟΠΙΣΤΗΣ (Αναφ. 294130):

Εύρος λειτουργίας (με 16 m ΚΑΛΩΔΙΟ για το Mini VISIOVAL):

(βάθος) ..... 0,6 – 2,45 m (2' - 8')

(οριζόντια)..... 0 – 4,5 m (0' – 15')

Η απόκλιση και το μέγιστο εύρος εξαρτώνται πάντα από τον ανιχνευτή, το έδαφος, το υλικό του σωλήνα, κλπ.

Συχνότητες..... 512 Hz, 640 Hz, 50/60 Hz παθητική, 33 KHz ενεργή / παθητική

Εκτιμώμενη διάρκεια ζωής της μπαταρίας 3-5 ώρες

Βάρος ..... 1,5 Kg / 3 lbs. 4,91 oz.

### **Μέγεθος:**

Μήκος..... 63,5 εκ. / 25"

Πλάτος..... 31,75 εκ. / 12,5"

Ύψος..... 10,16 εκ. / 4"

### **Περιβάλλον χρήσης:**

Θερμοκρασία 0°C έως 40°C (32°F έως 104°F)

Υγρασία..... Μέγιστη 95% χωρίς συμπύκνωση (μονάδα ένδειξης)

Θερμοκρασία φύλαξης -20°C έως 60°C (-4°F έως 140°F)

## 3. Λειτουργία του προϊόντος

### 3.1 Περιγραφή

Ο εντοπιστής προορίζεται για χρήση με το ΚΑΛΩΔΙΟ 16 m για το mini VISIOVAL (Αναφ. 294121) και τη κάμερα Mini VISIOVAL (Αναφ. 294110). Μόλις εντοπιστεί μια διαρροή ή απόφραξη με την κάμερα, η κάμερα Mini VISIOVAL θα πρέπει να αποσυνδεθεί από το καλώδιο 16 m για το Mini VISIOVAL, και στη συνέχεια να συνδεθεί με τον ΕΝΤΟΠΙΣΤΗ για να ανιχνεύσει τη συχνότητα που εκπέμπεται από την κεφαλή του καλωδίου 16 m για το Mini VISIOVAL. Με την ταυτόχρονη χρήση, αυτές οι 3 συσκευές παρέχουν μια επαγγελματική διάταξη για τον έλεγχο, τον προσδιορισμό και τον ακριβή εντοπισμό της θέσης ενός κατεστραμμένου ή φραγμένου αγωγού. Σημείωση - κάθε άλλος ανιχνευτής (πομπός) που εκπέμπει συμβατές συχνότητες μπορεί να ανιχνευθεί μέσω του ΕΝΤΟΠΙΣΤΗ που χρησιμοποιείται με την Mini VISIOVAL κάμερα.

**ΣΗΜΑΝΤΙΚΗ ΣΗΜΕΙΩΣΗ** - Οι πληροφορίες πρέπει να αναζητηθούν σχετικά με τη διάταξη των υπόγειων δικτύων ΠΡΙΝ ΑΠΟ ΤΟ ΣΚΑΨΙΜΟ για να ελέγξετε τη θέση κάθε δυνητικά επικίνδυνου υπόγειου αγωγού ρεύματος ή φυσικού αερίου.

**ΠΑΡΑΚΑΛΩ ΣΗΜΕΙΩΣΕΤΕ** ότι «μερικοί» υπόγειοι σωλήνες δεν εκπέμπουν κατάλληλο σήμα, το οποίο μπορεί να ανιχνευθεί με εντοπιστή (π.χ. αγωγοί φυσικού αερίου που δεν έχουν κανένα απολύτως ηλεκτρικό φορτίο). Αυτό το εργαλείο δεν πρέπει να προβληθεί για να αντικαταστήσει ένα τυπικό πρωτόκολλο ασφαλείας - **Πάντα να επικοινωνείτε με τους παρόχους δικτύου πριν από το σκάψιμο, έτσι ώστε να αποφευχθούν επικίνδυνα ή μοιραία λάθη!**



### 3.2 Βασικός εξοπλισμός

Ο ΕΝΤΟΠΙΣΤΗΣ (Αναφ. 294130) παρέχεται με τα ακόλουθα εξαρτήματα:

- ΕΝΤΟΠΙΣΤΗΣ (Mini VISIOVAL πωλείται ξεχωριστά)
- Εγχειρίδιο χρήσης
- Πλαστική θήκη ανθεκτική σε κραδασμούς

### 3.3 Σύνδεση του ΕΝΤΟΠΙΣΤΗ με το Mini VISIOVAL



Μόνο μία συσκευή τη φορά μπορεί να συνδεθεί με το mini VISIOVAL. Να βεβαιωθείτε ότι το mini VISIOVAL απενεργοποιείται κατά την εγκατάσταση ή την αφαίρεση απεικονιστών ή άλλων εξαρτημάτων.

Για να χρησιμοποιήσετε τον ΕΝΤΟΠΙΣΤΗ, το βύσμα του ΕΝΤΟΠΙΣΤΗ πρέπει να συνδεθεί στην υποδοχή της Mini VISIOVAL.

Για να συνδέσετε τον ΕΝΤΟΠΙΣΤΗ στην κάμερα, βεβαιωθείτε ότι το βύσμα και η υποδοχή (Σχήμα 1) έχουν ευθυγραμμιστεί σωστά. Μόλις συνδεθεί, σφίξτε το ραβδωτό περικόχλιο με το χέρι για να ασφαλίσετε τη σύνδεση.

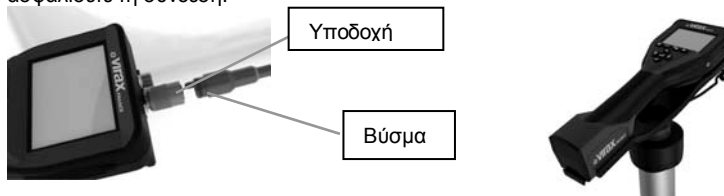

Σχήμα 1 – Σύνδεση καλωδίων (Σύνδεση τύπου A Μαύρο Χρώμα).

### 3.4 Στερέωση του Mini VISIOVAL στον ΕΝΤΟΠΙΣΤΗ

Το Σχήμα 2 δείχνει τη διαδικασία στερέωσης της φορητής κάμερας του Mini VISIOVAL στον χώρο που παρέχεται στον ΕΝΤΟΠΙΣΤΗ

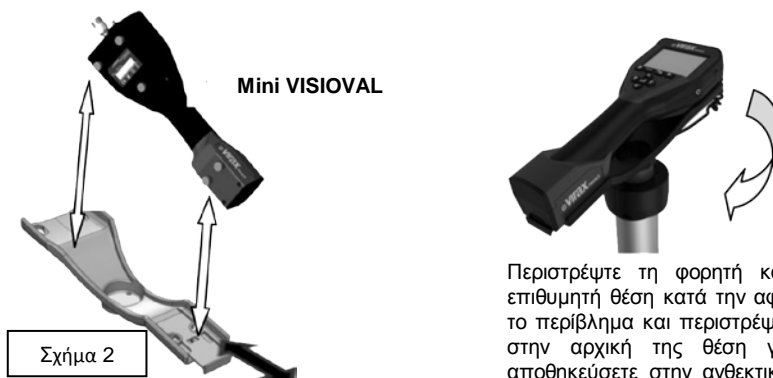

Περιστρέψτε τη φορητή κάμερα στην επιθυμητή θέση κατά την αφαίρεση από το περίβλημα και περιστρέψτε την πίσω στην αρχική της θέση για να την αποθηκεύσετε στην ανθεκτική πλαστική θήκη.

## 4. Χρήση του ΕΝΤΟΠΙΣΤΗ

Να εντοπίζει η θέση του εκπομπού της κάμερας του ΚΑΛΩΔΙΟΥ 16 m για το Mini VISIOVAL:

1 – Βεβαιωθείτε ότι ο διακόπτης ON/OFF του ΚΑΛΩΔΙΟΥ 16 m τρίποδο βάσης βρίσκεται στη θέση ON (Πράσινο LED λυχνία). Σημείωση – ο εκπομπός/ΑΝΙΧΝΕΥΤΗΣ διαθέτει επίσης χρονδιακόπτη μίας ώρας.

2 – Ενεργοποιήστε την κάμερα (mini VISIOVAL) με το διακόπτη ON / OFF.

3 – Απλά ακολουθείτε τα βέλη στην οθόνη (αριστερά / δεξιά) και περπατάτε κατά μήκος με την-πιο ευθεία πορεία προς τον ορίζοντα, σαν να περπατάγατε μια τέτοια πορεία. Παρακολουθήστε την αύξηση της ισχύος του λαμβανόμενου σήματος μέσω της ψηφιακής ένδειξης και τα κύματα της κεραίας εκπομπής. Η ηχητική ένδειξη θα σας ειδοποιήσει αν πλησιάζετε, ή απομακρύνεστε από τον πομπό/ΑΝΙΧΝΕΥΤΗ. Η ένταση ρυθμίζεται.

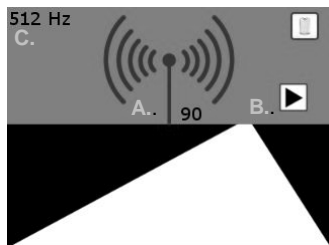

Σχήμα 4 – Οθόνη σε λειτουργία ανίχνευσης

- A. Ένταση σήματος (αριθμοί και κύματα εκπομπών)
- B. Βέλη ενδείκτη
- Γ. Συχνότητα ανιχνευτή



Μη διαθέσιμες πληροφορίες

Ο χρήστης ενδέχεται να βλέπει αυτή την ένδειξη αν ο πομπός/ΑΝΙΧΝΕΥΤΗ είναι κάτω ή εκτός εύρους του εντοπιστή (0.6 – 1.8m).

4 – Για να αλλάξετε τις ρυθμίσεις, αγγίξτε την οθόνη αφής. Το εικονίδιο εργαλείων  θα εμφανιστεί στην κάτω αριστερή γωνία της οθόνης.

Αγγίξτε το εικονίδιο εργαλείων και το ακόλουθο παράθυρο εμφανίζεται.

Αγγίξτε τα ακόλουθα εικονίδια για να προβείτε σε ρυθμίσεις όπως εμφανίζεται παρακάτω.

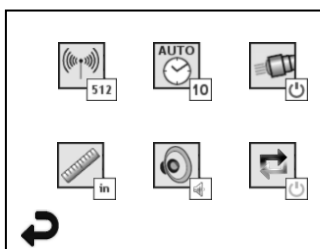

Σχήμα 4 – Μενού εργαλείων



Συχνότητα 512 Hz, 640 Hz, 50/60 Hz παθητική, 33 KHz ενεργή / παθητική



Αυτόματη διακοπή (10 λεπτά / 20 λεπτά / 30 λεπτά / ποτέ)



Προβολείς (on / off)



Μονάδα μέτρησης (Αγγλική / Μετρική)



Ένταση ( off / μισή / on)



Βάθος (μονή μέτρηση / μέση – πολλαπλή μέτρηση)



Επιστροφή σε οριζόντια οθόνη (κατωτέρου)

5 - Αφού έχετε φτάσει στο μέρος όπου το σήμα είναι το ισχυρότερο (αυτό σημαίνει ότι είσαστε πάνω από τον πομπό / ΑΝΙΧΝΕΥΤΗ), πατήστε το πλήκτρο «Enter» για να αλλάξετε την οπτική

απεικόνιση σε λειτουργία βάθους που δείχνει τον κατά προσέγγιση βάθος του πομπού / ΑΝΙΧΝΕΥΤΗ. Πιέστε το πλήκτρο «Enter» ξανά για επιστροφή στην οριζόντια οπτική απεικόνιση.

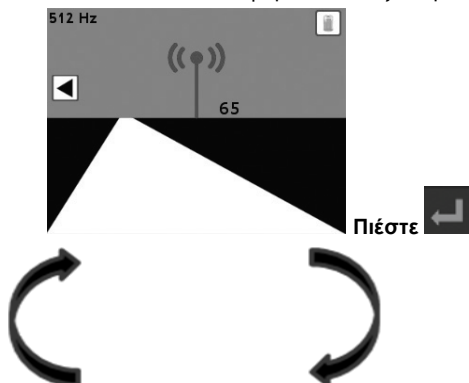

Σχήμα 5 – Οριζόντια ανίχνευση του ΕΝΤΟΠΙΣΤΗ (Αναφ. 294130)



Σχήμα 6 – Ανίχνευση βάθους του ΕΝΤΟΠΙΣΤΗ (Αναφ. 294130)

## 5. Οδηγίες καθαρισμού

1. Χρησιμοποιήστε επιθέματα εμποτισμένα με οινόπνευμα, ήπιο απορρυπαντικό ώστε να αφαιρέσετε κάθε βρωμιά και λίπος από το προϊόν. (Σημείωση. Ο Εντοπιστής **δεν** είναι αδιάβροχος)
2. Χρησιμοποιήστε ένα βαμβακερό πανί για να καθαρίσετε την κεφαλή της κάμερας

## 6. Αντιμετώπιση προβλημάτων

Πρόβλημα	Πιθανή αιτία	Λύση
Η οθόνη της μονάδας ( <u>mini VISIOVAL</u> ) δεν ανάβει	Η μπαταρία έχει αποφορτιστεί	Επαναφόρτιση της μπαταρίας
	Βεβαιωθείτε ότι η μπαταρία έχει τοποθετηθεί στη θήκη της μπαταρίας του <u>mini VISIOVAL</u> .	Ελέγξτε τη σωστή τοποθέτηση της μπαταρίας στο <u>mini VISIOVAL</u> .
Δεν υπάρχει σήμα	Ελαττωματικά ηλεκτρονικά συστήματα	Επικοινωνήστε με την υπηρεσία Εξυπηρέτησης μετά την πώληση του <u>Virax</u>
	Λάθος συχνότητα	Ελέγξτε τη συχνότητα του ανιχνευτή και ρυθμίστε ξανά τη συχνότητα του ΕΝΤΟΠΙΣΤΗ από το μενού ρυθμίσης.
Μέτρηση βάθους Ένδειξη: 	Ο ΕΝΤΟΠΙΣΤΗΣ είναι εκτός εύρους	Επανελάθετε για να βρεθείτε πάνω από την κεφαλή της κάμερας όπου το σήμα έχει τη μεγαλύτερη ένταση.

## 7. Φύλαξη

1. Η συσκευή πρέπει να καθαριστεί πριν μακροχρόνια αποθήκευση
2. Φύλαξη σε δροσερό και ξηρό χώρο

## 8. Απόρριψη

Τα εξαρτήματα της συσκευής είναι ανακυκλώσιμα και πρέπει να απορρίπτονται αναλόγως. Καταχωρημένες και πλήρως καταρτισμένες εταιρείες είναι διαθέσιμες για ανακύκλωση. Για να απορρίψετε μη ανακυκλώσιμα εξαρτήματα με ένα φιλικό προς το περιβάλλον τρόπο (ηλεκτρονικά απόβλητα), παρακαλούμε επικοινωνήστε με τις τοπικές αρχές, υπεύθυνες για την απόρριψη αποβλήτων.

### Μόνο για χώρες ΕΕ:



Μην απορρίπτετε τις ηλεκτρικές συσκευές στα οικιακά απορρίμματα. Σε συμμόρφωση με την Ευρωπαϊκή Οδηγία 2002/96/ΕΚ σχετικά με τα απόβλητα ειδών ηλεκτρικού και ηλεκτρονικού εξοπλισμού και την εφαρμογή της στο εθνικό δίκαιο, τα ηλεκτρικά εργαλεία που δεν μπορεί πλέον να χρησιμοποιηθούν, πρέπει να συλλέγονται ξεχωριστά και να ακολουθήσει την κατάλληλη και φιλική προς το περιβάλλον διαδικασία ανακύκλωσης.

## 9. Εγγύηση

### **Διάρκεια εγγύησης**

Σύμφωνα με τους γενικούς όρους και τις προϋποθέσεις των πωλήσεών μας, το ηλεκτρικό σας εργαλείο παρέχεται με 2 χρόνια εγγύηση, εκτός από αναλώσιμα, με την προϋπόθεση ότι χρησιμοποιούνται σωστά. Μια απόδειξη αγοράς θα απαιτηθεί (τιμολόγιο ή απόδειξη παράδοσης).

### **Η εγγύηση καλύπτει τα ακόλουθα**

Αυτή η εγγύηση καλύπτει όλα τα σφάλματα υλικού ή κατασκευαστικά ελαττώματα του εργαλείου σας VIRAX. Σε αυτήν την περίπτωση, το εργαλείο θα σας επιστραφεί δωρεάν. Το εργαλείο σας θα επιδιορθωθεί ή αντικατασταθεί με ένα πανομοιότυπο εργαλείο.

### **Τι δεν καλύπτει η εγγύηση**

Βλάβες που οφείλονται σε κακή χρήση, κατάχρηση, υπερφόρτωση, μη συμμόρφωση με τις οδηγίες λειτουργίας, η παρέμβαση στο μηχανήμα ενός προσώπου που δεν έχει εγκριθεί από ένα κέντρο επισκευής μετά την πώληση και φυσιολογική φθορά δεν καλύπτονται από την εγγύηση. Η εταιρεία VIRAX αποποιείται κάθε ευθύνης για ζημιές που προκλήθηκαν από εξαρτήματα ή που προκαλούνται σε αντικείμενα ή πρόσωπα κοντά στο μηχανήμα. Το προϊόν πρέπει να μην έχει αποσυναρμολογηθεί.

### **Ιδιαιτερότητα της παρούσας εγγύησης**

Η παρούσα εγγύηση είναι η μόνη εγγύηση που ισχύει για το προϊόν σας VIRAX. Κανένας υπάλληλος, αντιπρόσωπος, έμπορος ή άλλο άτομο έχει εξουσιοδότηση τροποποίησης αυτής της εγγύησης ή παροχής τέτοιων εγγυήσεων εκ μέρους της VIRAX

## Tłumaczenie oryginalnej instrukcji

Produkt chroniony jest na mocy następujących patentów amerykańskich: 7,384,308; 7,431,619 B2; 7,581,988 B2; 7,584,534; następujących patentów chińskich: ZL200620147826.1; ZL200620147827.6; ZL2007200004596.8 oraz innych patentów oczekujących na zatwierdzenie.

### Symboly wykorzystywane w poniższym dokumencie



**Niebezpieczeństwo**

Symbol ostrzegający o niebezpieczeństwie.

#### 1. Środki ostrożności

##### 1.1 Instrukcja bezpieczeństwa

- Prosimy nie używać w środowisku zagrożonym eksplozją np. w obecności palnych cieczy, gazów lub dużych ilości pyłu.
- Prosimy nie narażać na działanie środków chemicznych powodujących korozję.
- Obudowa Mini VISIOVAL (oraz Lokalizatora) powinna być używana wyłącznie w suchym środowisku, ponieważ nie jest wodoszczelna.

##### 1.2 Ogólne zasady bezpieczeństwa



**OSTRZEŻENIE!** Prosimy zapoznać się ze wszystkimi zasadami. Nie dostosowanie się do określonych niżej zasad

może grozić porażeniem prądem elektrycznym, pożarem oraz/lub poważnymi obrażeniami. Pojęcie "elektronarzędzia" w poniższych ostrzeżeniach odnosi się do ręcznych narzędzi podłączanych do zasilania oraz narzędzi zasilanych przy użyciu akumulatora (bezwodowodowo).

**PROSIMY PRZESTRZEGAĆ PONIŻSZYCH ZASAD.**

#### 1) Miejsce pracy

- Prosimy upewnić się, że miejsce pracy jest utrzymane w czystości i dobrze oświetlone. W miejscach zabałaganionych oraz ciemnych częściej dochodzi do wypadków.
- Prosimy nie używać narzędzi w środowisku zagrożonym eksplozją np. w obecności palnych cieczy, gazów lub pyłu. Elektronarzędzia wytwarzają iskry, które mogą być przyczyną zapłonu pyłu lub gazu.
- W czasie korzystania z elektronarzędzi należy uważać by do miejsca pracy nie zbliżyły się dzieci lub przypadkowe osoby. Dekoncentracja może być przyczyną utraty kontroli nad elektronarzędziem.

#### 2) Bezpieczeństwo elektryczne

- Wtyczka kabla zasilającego elektronarzędzie powinna być prawidłowo podłączona do sieci zasilającej. Nie wolno modyfikować, w żaden sposób, wtyczki. Korzystając z uziemionych elektronarzędzi prosimy nie korzystać ze złącz pośrednich. Niemodyfikowane wtyczki zasilacza oraz odpowiednia sieć elektryczna zmniejszają ryzyko porażeniem prądem elektrycznym.
- Prosimy unikać dotykania powierzchni mających kontakt z ziemią np. rur, radiatorów, piecyków i lodówek. Ryzyko porażenia prądem elektrycznym zwiększa się w przypadku uziemienia ciała operatora. Przedostanie się do wnętrza elektronarzędzia wody zwiększa ryzyko porażenia prądem elektrycznym.
- Kabel zasilający powinien być w dobrym stanie. Prosimy nie korzystać z kabla zasilającego do przenoszenia, wyciągania lub odłączania elektronarzędzia. Prosimy chronić kabel zasilający przed wysokimi temperaturami, olejem, ostrymi krawędziami oraz ruchomymi częściami. Uszkodzony lub zaplątany kabel zasilający zwiększa ryzyko porażenia prądem elektrycznym.

- d) **Korzystając z elektronarzędzia na zewnątrz, należy korzystać z przedłużacza przeznaczonego do użytku na otwartej przestrzeni.** Korzystanie z kabla zasilającego przeznaczonego do użytku na otwartej przestrzeni zmniejsza ryzyko porażenia prądem elektrycznym.
- 3) Bezpieczeństwo osobiste**
- a) **Korzystając z elektronarzędzia Prosimy zachować ostrożność, zwracać uwagę na to co się robi i zachować rozsądek. Prosimy nie korzystać z elektronarzędzia, jeżeli są Państwo zmęczeni, pod wpływem środków odurzających, alkoholu lub leków.** Krótka chwila nieuwagi podczas korzystania z elektronarzędzia może spowodować poważne obrażenia.
- b) **Prosimy korzystać ze sprzętu ochronnego. Prosimy korzystać z okularów ochronnych.** Sprzęt ochronny taki jak maski, antypoślizgowe obuwie robocze, kaski oraz środki ochrony słuchu stosowane odpowiednio do warunków pozwala zmniejszyć ryzyko obrażeń.
- c) **Prosimy nie sięgać zbyt daleko. Prosimy upewnić się, że przez cały czas stoją Państwo stabilnie i zachowują równowagę.** Daje to lepszą kontrolę nad elektronarzędziem w przypadku nagłego zdarzenia.
- d) **Prosimy korzystać z odpowiedniej odzieży. Prosimy nie nosić luźnej odzieży lub biżuterii. Prosimy trzymać włosy, odzież oraz rękawice z dala od ruchomych części.** Luźna odzież, biżuteria oraz długie włosy mogą dostać się pomiędzy ruchome części.
- e) **W przypadku możliwości podłączenia urządzeń do zbierania lub wyciągania pyłu należy upewnić się, że urządzenie jest poprawnie podłączone i używane.** Stosowanie takich urządzeń zmniejsza zagrożenia związane z pyłem.
- 4) Używanie oraz konserwacja elektronarzędzia**
- a) **Prosimy nie używać elektronarzędzia „na siłę”. Prosimy używać elektronarzędzia właściwego do danego zadania.** Optymalne wyniki osiągnie się używając właściwego elektronarzędzia w warunkach, do których jest ono przeznaczone.
- b) **Prosimy nie korzystać z elektronarzędzia, jeżeli WŁĄCZNIK/WYŁĄCZNIK (ON/OFF) nie działa prawidłowo.** Elektronarzędzie, którego nie można kontrolować włącznikiem jest niebezpieczne i powinno zostać naprawione.
- c) **Prosimy odłączyć elektronarzędzie od zasilania przed zmianieniem ustawień, akcesoriów czy odłożeniem do przechowania.** Wspomniane środki bezpieczeństwa pozwalają zmniejszyć ryzyko związane z nieplanowanym włączeniem elektronarzędzia.
- d) **Nie używane elektronarzędzia powinny być przechowywane w miejscach niedostępnych dla dzieci oraz osób, które nie posiadają odpowiednich umiejętności oraz nie znają aktualnych zasad bezpieczeństwa.** W rękach osób niepotrafiących z nich korzystać elektronarzędzia mogą być niebezpieczne.
- e) **Prosimy utrzymywać elektronarzędzia w dobrym stanie. Prosimy kontrolować narzędzie pod kątem nieprawidłowego rozmieszczenia elementów lub zablokowania ruchomych części oraz innych czynników, które mogą zaburzyć pracę elektronarzędzia.** W przypadku uszkodzenia, przed użyciem należy oddać elektronarzędzie do naprawy. Wiele wypadków wynika z nieprawidłowej konserwacji elektronarzędzi.
- f) **Prosimy korzystać z elektronarzędzia oraz akcesoriów zgodnie z instrukcjami oraz zgodnie z przeznaczeniem, biorąc pod uwagę warunki pracy oraz planowaną pracę.** Korzystanie z elektronarzędzi w innych celach niż te zgodne z jego przeznaczeniem jest niebezpieczne.
- 5) Używanie i konserwacja akumulatorów**
- a) **Prosimy ładować akumulatory wyłącznie przy użyciu ładowarki wskazanej przez producenta.** Ładowarka przystosowana do jednego typu akumulatora może być przyczyną pożaru w przypadku ładowania akumulatora innego typu.
- b) **Używając elektronarzędzi należy korzystać wyłącznie ze wskazanych akumulatorów.** Stosowanie innych rodzajów akumulatorów może doprowadzić do obrażeń lub pożaru.

- c) **W ekstremalnych warunkach z akumulatora może wyciekać ciecz; nie wolno jej dotykać.** W razie przypadkowego kontaktu należy przepłukać skórę wodą. Jeżeli ciecz dostanie się do oczu należy natychmiast skontaktować się z lekarzem. Ciecz z akumulatora może wywołać wysypkę lub oparzenia.

## 6) Serwis

**Serwisem Państwa elektronarzędzi powinien zajmować się zatwierdzony zakład a części powinny być wymieniane wyłącznie na oryginalne.** Pozwoli to zapewnić bezpieczeństwo.

## 2. Dane techniczne / Specyfikacja

### LOKALIZATOR (Nr ref. 294130):

Zasięg użytkowania (wraz z 16 m KABLEM do Mini VISIOVAL):

(głębokość).....0,6 – 2,45 m (2' - 8')

(poziomo).....0 – 4,5 m (0' – 15')

Odchylenie oraz maksymalny zasięg zawsze zależy od próbnika, uziemienia, materiału z którego wykonano rurę itd.

Częstotliwości.....512 Hz, 640 Hz, 50/60 Hz pasywnie, 33 KHz aktywnie/pasywnie

Szacunkowa żywotność akumulatora 3-5 godzin

Waga ..... 1,5 Kg / 3 lbs. 4,91 Oz.

### **Wymiary:**

Długość .....63,5 cm / 25"

Szerokość.....31,75 cm / 12,5"

Wysokość..... 10,16 cm / 4"

### **Środowisko wykorzystywania:**

Temperatura od 0°C do 40°C (od 32°F do 104°F)

Wilgotność .....Maksymalnie 95 % bez skraplania (wyświetlacz)

Temperatura przechowywania od -20°C do 60°C (od -4°F do 140°F)

## 3. Działanie produktu

### 3.1 Opis

Lokalizator został stworzony z myślą o używaniu wraz z 16 m KABLEM do mini VISIOVAL (nr ref. 294121) oraz kamerą Mini VISIOVAL (nr ref. 294110). W chwili zidentyfikowania blokady lub wycieku przy użyciu kamery, kamera Mini VISIOVAL powinna zostać odłączona od 16 m KABLA do Mini VISIOVAL i podłączona do lokalizatora w celu wykrycia częstotliwości emitowanej przez głowicę 16 m KABLA do Mini VISIOVAL. Stosowanie wspomnianych 3 urządzeń daje nam do dyspozycji profesjonalne urządzenie pozwalające identyfikować i precyzyjnie lokalizować położenie uszkodzonej lub zatkanej rury. UWAGA - wszelkie inne SONDY (przełączniki) emitujące zbliżone częstotliwości mogą być wykryte przy użyciu LOKALIZATORA stosowanego wraz z kamerą Mini VISIOVAL.



**WAŻNA UWAGA** – Informacje powinny być gromadzone w oparciu o podziemną sieć PRZED ROZPOCZĘCIEM KOPANIA w celu sprawdzenia położenia oraz potencjalnie niebezpiecznych podziemnych linii elektrycznych oraz gazociągów.

**Prosimy PAMIĘTAĆ**, że nie wszystkie podziemne rury emitują odpowiedni sygnał pozwalający wykryć lokalizator (np. gazociągi nie posiadające żadnego ładunku elektrycznego). Narzędzie nie może zastąpić standardowych norm bezpieczeństwa – **Przed rozpoczęciem kopania Prosimy skontaktować się z dostawcą używającym sieci w celu uniknięcia niebezpiecznych lub śmiertelnych błędów!**

### 3.2 Standardowe wyposażenie

Zestaw LOKALIZATOR (Nr ref. 294130) zawiera następujące elementy:

- LOKALIZATOR (kamera Mini VISIOVAL jest sprzedawana oddzielnie)
- Instrukcję
- Odporną na wstrząsy, plastikową obudowę

### 3.3 Podłączenie LOKALIZATORA do kamery Mini VISIOVAL



Jednocześnie do mini VISIOVAL można podłączyć jedno urządzenie. Przed podłączeniem lub odłączaniem urządzeń obrazujących Prosimy upewnić się, że urządzenie mini VISIOVAL jest wyłączone.

Aby podłączyć LOKALIZATOR, wtyczka LOKALIZATORA powinna być podłączona do złącza kamery Mini VISIOVAL.

Aby podłączyć LOKALIZATOR do kamery, Prosimy upewnić się, że wtyczka oraz złącze (rysunek 1) znajdują się w poprawnej pozycji. W celu zabezpieczenia złącza po podłączeniu Prosimy dokręcić nakrętkę radełkową dłonią.

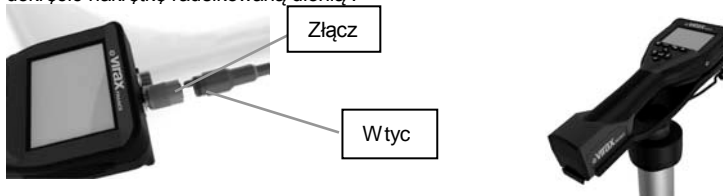

Rysunek 1 - Podłączenie kabla (Łącznik typu A Kolor Czarny).

### 3.4 Montaż Mini VISIOVAL i LOKALIZATORA

Rysunek 2 pokazuje proces montażu przenośnej kamery Mini VISIOVAL w przestrzeni będącej częścią LOKALIZATORA

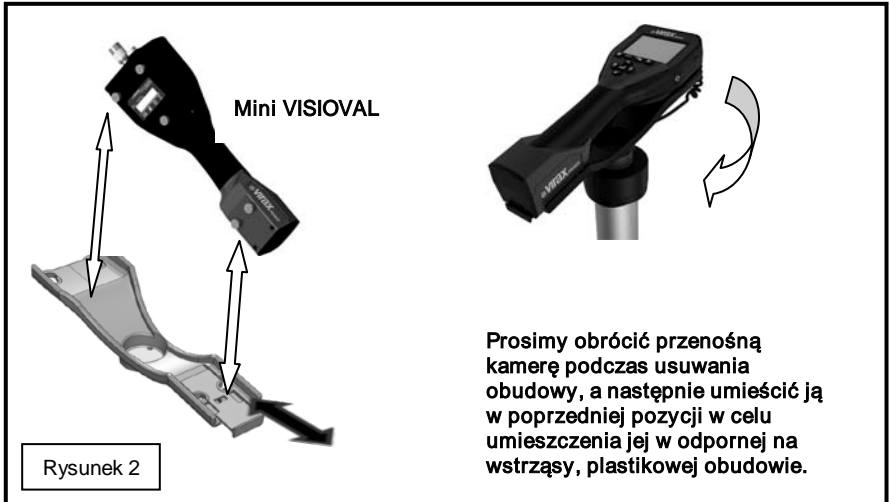

Rysunek 2

## 4. Korzystanie z LOKALIZATORA

Aby wykryć pozycję emitera 16 m KABLA do Mini VISIOVAL:

1 – Prosimy upewnić się, że WŁĄCZNIK/WYŁĄCZNIK (ON/OFF) 16 m KABLA w podstawie jest WŁĄCZONY (znajduje się w pozycji ON) (Zielona dioda LED). Uwaga – emiter/SONDA ma również 1-godzinny wyłącznik czasowy.

2 – Prosimy włączyć kamerę (mini VISIOVAL) przy użyciu WŁĄCZNIKA/WYŁĄCZNIKA.

3 – Proszę podążać za strzałkami na ekranie (prawo/lewo) oraz iść możliwie wprost w kierunku horyzontu tak, jakby szli Państwo po ścieżce. Prosimy obserwować rosnącą siłę sygnału poprzez



cyfrowy czujnik oraz fale antenowe emitera. Czujnik dźwiękowy pozwoli Państwu stwierdzić czy zbliżają się Państwo do emitera/SONDY - głośność jest regulowana.

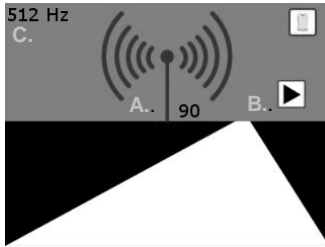

- A. Siła sygnału (liczba oraz fale emitera)
- B. Strzałki wskazujące
- C. Częstotliwość próbniaka



Brak informacji:

Użytkownik może zaobserwować ten odczyt jeżeli emiter/SONDA znajduje się poniżej lub powyżej lokalizatora (0.6 - 1.8m)

Rysunek 4 – Wyświetlacz w trybie wykrywania

4 - W celu zmiany ustawień Prosimy skorzystać z dotykowego ekranu – ikona narzędzi  pojawi się w dolnej części ekranu. Prosimy wybrać ikonę narzędzi, a pojawi się następny ekran. Prosimy wybrać odpowiednią ikonę w celu dostosowania ustawień zgodnie z poniższymi wyjaśnieniami.

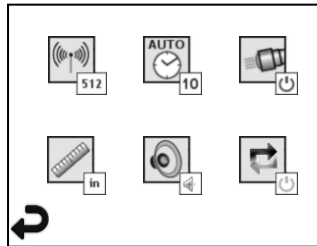

Rysunek 4 – Menu narzędzi



Częstotliwości (512 Hz, 640 Hz, 50/60 Hz pasywnie, 33 KHz aktywnie/pasywnie)



Automatyczny wyłącznik (10 min / 20 min / 30 min / nigdy)



Reflektor (nie / wyłączony)



System pomiaru (Angielski / metryczny)



Głośność (wyłączona / połowa / włączona)



Głębokość (pojedynczy pomiar / przeciętny - wielokrotny pomiar)



Powrót do poziomego wyświetlania (poniżej)

5- Dotarcie do miejsca, w którym sygnał jest najsilniejszy oznacza, że znajdują się Państwo nad emiteryem/SONDĄ) Prosimy nacisnąć enter w celu przejścia z trybu wizualnego na tryb głębokości, który pozwoli określić przybliżoną głębokość, na której znajduje się emiter/SONDA. Prosimy ponownie nacisnąć enter aby powrócić do trybu poziomego.

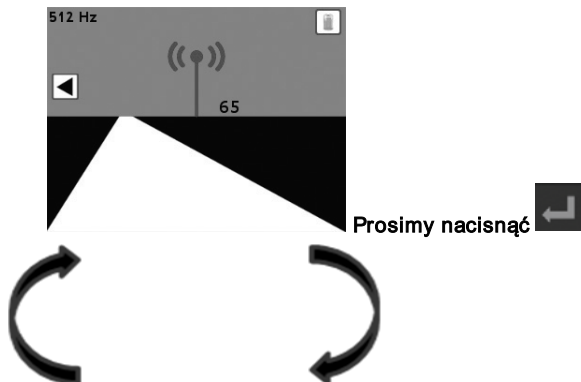

Rysunek 5 – Funkcja poziomego wykrywania LOKALIZATORA (Nr ref. 294130)



Rysunek 6 – Funkcja głębokościowego wykrywania LOKALIZATORA (Nr ref. 294130)

## 5. Zasady dotyczące czyszczenia

1. Korzystając z płatków zanurzonych w alkoholu, łagodnym środku czyszczącym lub wodzie prosimy usunąć z produktu zabrudzenia oraz tłuszcz. (Uwaga - lokalizator "nie jest" wodoszczelny)
2. Do czyszczenia głowicy kamery należy używać bawełnianych szmatek

## 6. Usuwanie usterek

### Rozwiązywania problemów

Problem	Możliwa przyczyna	Rozwiązanie
Wyświetlacz kamery ( <u>mini VISIOVAL</u> ) nie włącza się	Akumulator jest rozładowany	Prosimy naładować akumulator
	Prosimy upewnić się, że w kieszeni mini VISIOVAL znajduje się akumulator.	Prosimy upewnić się, że akumulator został prawidłowo umieszczony w mini VISIOVAL
	Wadliwy układ elektroniczny	Prosimy skontaktować się z serwisem posprzedażowym Virax
Brak sygnału	Nieprawidłowa częstotliwość	Prosimy sprawdzić częstotliwość próbnika oraz dopasować częstotliwość LOKALIZATORA korzystając z menu częstotliwości
Pomiar głębokości Wskazuje: 	LOKALIZATOR jest poza zasięgiem	Prosimy wrócić do punktu znajdującego się nad głowicą kamery gdzie sygnał jest najsilniejszy.

## 7. Przechowywanie

1. Przed odłożeniem do przechowania na dłuższy czas urządzenie należy wyczyścić
2. Przechowywać w chłodnym i suchym miejscu

## 8. Usuwanie zużytych produktów

Elementy wchodzące w skład urządzenia mogą być poddane recyklingowi i należy poddać je utylizacji zgodnie z przepisami. Dostępne są zarejestrowane i posiadające wszystkie certyfikaty przedsiębiorstwa zajmujące się recyklingiem. W celu zdobycia informacji dotyczących pozbycia się elementów niepodlegających recyklingowi w sposób przyjazny środowisku należy skontaktować się z lokalnymi władzami zajmującymi się utylizacją odpadów.

### Wyłącznie dla państw wchodzących członkowskich UE



Prosimy nie utylizować urządzeń elektrycznych wraz z odpadami domowymi. Zgodnie z dyrektywą europejską 2002/96/CE dotyczącą utylizacji urządzeń elektrycznych oraz elektronicznych oraz przepisów wprowadzających jej postanowienia do praw krajowych, zużyte elektronarzędzia należy przechowywać oddzielnie i postępować według odpowiednich, przyjaznych środowisku procedur recyklingu.

## 9. Gwarancja

### **Czas obowiązywania gwarancji**

Zgodnie z ogólnymi zasadami i warunkami sprzedaży, elektronarzędzie objęte jest 2-letnią gwarancją pod warunkiem używania go w prawidłowy sposób, wyłączając elementy podlegające zużyciu. Potrzebny będzie dowód zakupu (faktura lub dowód dostawy).

### **Gwarancja obejmuje**

Gwarancja obejmuje wszystkie wady materiałowe oraz fabryczne elektronarzędzia VIRAX. W tym przypadku, elektronarzędzie zostanie oddane Państwu bez żadnej opłaty. Państwa elektronarzędzie powinno zostać naprawione lub wymienione na identyczne.

### **Gwarancja nie obejmuje**

Gwarancją nie są objęte: wady wynikające z nieprawidłowego stosowania, nadużywanie, przeciążanie, nieprzestrzegania instrukcji używania, napraw w niezatwierdzonym punkcie usługowym, modyfikacji lub normalnych śladów zużycia nieopisanych w ramach gwarancji. VIRAX zrzeka się odpowiedzialności za szkody wynikające z użycia akcesoriów lub wywołane przez przedmioty lub osoby znajdujące się w pobliżu urządzenia. Nie należy rozmontowywać produktu.

### **Cechy gwarancji**

Powyższa gwarancja jest jedyną gwarancją ważną w odniesieniu do produktu VIRAX. Gwarancja nie może być zmieniana przez pracowników, dystrybutorów, sprzedawców lub inne osoby oraz nie może być zapewniona przez podmiot inny niż VIRAX.

## Übersetzung des Originalhandbuches

Dieses Produkt wird den US-amerikanischen Patenten 7,384,308; 7,431,619 B2; 7,581,988 B2; 7,584,534; den chinesischen Patenten ZL200620147826.1; ZL200620147827.6; ZL2007200004596.8 und anderen angemeldeten Patenten geschützt.

### Die in diesem Handbuch befindlichen Symbole



#### Gefahr

Dieses Symbol warnt vor einer Verletzungsgefahr

## 1. Sicherheitsvorkehrungen

### 1.1 Sicherheitshinweise

- a) Nicht in einer explosiven Umgebung verwenden, also in der Gegenwart von entzündbaren Flüssigkeiten, Gasen oder schweren Staubteilchen
- b) Keinen korrosiven chemischen Produkten aussetzen.
- c) Das Gehäuse der Mini VISIOVAL (und des Ortungsgeräts) darf nur in einer trockenen Umgebung benutzt werden, da es nicht wasserdicht ist.

### 1.2 Allgemeine Sicherheitsregeln



**WARNUNG!** Bitte achten Sie darauf, alle Anweisungen durchzulesen. Sollten Sie nicht alle unten angeführten Anweisungen einhalten, könnte das elektrische Schlag, Brand bzw. ernste Verletzungen verursachen.

Der Begriff „Elektrowerkzeug“ in allen im Folgenden angeführten Warnungen bezieht sich auf an das Netz angeschlossene elektrische Handwerkzeuge sowie auf (drahtlose) Batteriewerkzeuge.

**BITTE DIESE ANWEISUNGEN AUFBEWAHREN.**

#### 1) Arbeitsbereich

- a) **Der Arbeitsbereich muss sauber gehalten und gut beleuchtet werden.** Nicht aufgeräumte und dunkle Umgebungen verursachen Unfälle.
- b) **Elektrowerkzeuge nicht in einer explosiven Umgebung verwenden, also in der Gegenwart von entzündbaren Flüssigkeiten, Gasen oder Staub.** Elektrogeräte erzeugen Funken, die den Staub oder die Dämpfe entzünden könnten.
- c) **Bei der Benutzung von Elektrogeräten Kinder und Zuschauer in einer sicheren Entfernung halten.** Bei einer Ablenkung könnten Sie die Kontrolle über das Elektrowerkzeug verlieren.

#### 2) Elektrische Sicherheit

- a) **Der Netzstecker muss dem elektrischen Netz entsprechen. Den Netzstecker bitte niemals verändern. Niemals einen Adapter mit den elektrisch geerdeten Elektrowerkzeugen benutzen.** Nicht geänderte Elektrowerkzeuge und ein geeignetes Stromnetz mindern das Risiko eines elektrischen Schlages.
- b) **Vermeiden Sie die Berührung aller geerdeten Oberflächen, z. B. Rohre, Heizkörper, Öfen und Kühlgeräte.** Die Gefahr eines elektrischen Schlages ist größer, wenn Ihr Körper geerdet ist. Wasser im Elektrogerät erhöht ebenfalls die Gefahr eines elektrischen Schlages.
- c) **Das Netzkabel muss immer in gutem Zustand sein. Das Elektrogerät niemals am Netzkabel tragen, ziehen oder aus der Steckdose ziehen. Das Netzkabel von Hitze, Öl, scharfen Kanten und beweglichen Teilen fernhalten.** Beschädigte oder verwickelte Netzkabel erhöhen das Risiko eines elektrischen Schlages.
- d) **Bei Verwendung des Elektrowerkzeuges im Freien ein für den Außenbereich vorgesehenes Verlängerungskabel verwenden.** Die Verwendung eines Netzkabels für den Außenbereich vermindert das Risiko eines elektrischen Schlages.

#### 3) Persönliche Sicherheit

- a) **Bei der Benutzung des Elektrowerkzeuges bleiben Sie aufmerksam, achten Sie darauf, was Sie machen und handeln Sie vernünftig. Benutzen Sie das Elektrowerkzeug nicht, wenn Sie müde sind oder unter dem Einfluss von Drogen, Alkohol oder Medikamenten stehen.** Wenn

Sie bei der Benutzung des Elektrogerätes nur für eine kurze Zeit nicht aufpassen, so könnte das schwere Verletzungen als Folge haben.

- b) **Benutzen Sie eine Fangvorrichtung. Benutzen Sie immer Sicherheitsbrillen.** Eine Fangvorrichtung wie z. B. eine Staubmaske, rutschfeste Sicherheitsschuhe, ein Schutzhelm oder ein Gehörschutz bei den entsprechenden Umständen mindern das Risiko einer Verletzungsgefahr.
  - c) **Erhöhen Sie nicht Ihre Entfernung. Achten Sie immer darauf, dass Sie stabil stehen und dass Sie das Gleichgewicht nicht verlieren.** Somit kann das Werkzeug besser kontrolliert werden, falls etwas Unerwartetes passieren sollte.
  - d) **Tragen Sie eine geeignete Kleidung. Tragen Sie keine lose Kleidungsstücke oder Schmuckstücke. Halten Sie Haare, Kleidung und Handschuhe fern von den beweglichen Teilen.** Lose Kleidungs- und Schmuckstücke sowie lange Haare lassen sich leicht in bewegliche Teile einklemmen.
  - e) **Wenn die Möglichkeit besteht, Geräte zur Staubsammlung oder Staubsaugung anzuschließen, vergewissern Sie sich, dass diese richtig angeschlossen und benutzt werden.** Die Verwendung dieser Geräte vermindert die Risiken in Verbindung mit Staub.
- 4) Benutzung und Wartung des Elektrowerkzeuges**
- a) **Gerät nicht anstrengen. Ein dem Verwendungszweck entsprechendes Gerät benutzen.** Ein angemessenes Elektrowerkzeug bringt bessere und betriebssichere Ergebnisse hervor, wenn es bei vorgesehenen Umständen benutzt wird.
  - b) **Elektrowerkzeug nicht benutzen, wenn der EIN/AUS-Schalter nicht richtig funktioniert.** Ein Elektrowerkzeug, das nicht mit seinem EIN/AUS-Schalter betätigt werden kann, ist gefährlich und muss repariert werden.
  - c) **Vor den Einstellungen, vor dem Zubehörwechsel und vor der Ablagerung Werkzeug aus dem Netz ziehen.** Diese Vorkehrungs-Sicherheitsmaßnahmen mindern das Risiko eines Startens zur falschen Zeit.
  - d) **Bewahren Sie nicht gebrauchte Elektrowerkzeuge außerhalb der Reichweite von Kindern auf und geben Sie es keinen unerfahrenen Personen die diese Sicherheitshinweise nicht kennen.** Die Elektrowerkzeuge sind gefährlich in den Händen von ungeschulten Personen.
  - e) **Bewahren Sie ihr Elektrowerkzeug in gutem Arbeitszustand. Überprüfen Sie die eventuelle falsche Ausrichtung oder das Blockieren der beweglichen Teile, gebrochene Teile und alle sonstigen Faktoren die die Funktionierung des Werkzeuges beeinträchtigen könnten.** Sollte es beschädigt sein, so lassen sie es vor Gebrauch reparieren. Viele Unfälle werden von schlecht gewarteten Bauteilen verursacht.
  - f) **Benutzen Sie das Elektrowerkzeug und das Zubehör nach diesen Anweisungen und nach der zweckgemäßen Verwendung, in Anbetracht der Arbeitsverhältnisse und der auszuführenden Arbeitsschritten.** Es ist gefährlich, dieses Elektrowerkzeug für einen vom Geplanten abweichenden Zweck zu benutzen.

#### **5) Benutzung und Wartung der Batterien**

- a) **Die Batterie nur mit einem, vom Hersteller angegebenen Ladegerät wiederaufladen.** Wenn ein Ladegerät, das für einen bestimmten Batterietyp vorgesehen ist, mit einer anderen Batterie verwendet wird, so kann das Brand verursachen.
- b) **Im Elektrowerkzeug nur dafür bestimmte Batterien verwenden.** Die Verwendung von allen anderen Batterietypen kann Verletzungen oder Brand verursachen.
- c) **In Extremfällen kann die Batterie Flüssigkeit ausstoßen; berühren sie diese nicht.** Im Fall einer unbeabsichtigten Berührung gründlich mit Wasser abspülen. Falls die Flüssigkeit die Augen berührt, sofort einen Arzt rufen. Wenn die Batterieflüssigkeit ausläuft, kann dies Ausschläge oder Brand verursachen.

#### **6) Service**

**Lassen Sie das Service des Elektrowerkzeugs von einer anerkannten Werkstatt, nur unter Verwendung von Originalersatzteilen durchführen.** Somit werden Sie ein sicheres Elektrowerkzeug haben.

## 2. Technische Daten/Spezifikationen

### **ORTUNGSGERÄT (ref. 294130):**

Arbeitsbereich (mit dem 16-Meter-KABEL für Mini VISIOVAL):

(Tiefe).....0,6 – 2,45 m (2' - 8')

(horizontal).....0 – 4,5 m (0' – 15')

Die Abweichung und die maximale Reichweite hängen immer von der Sonde, vom Boden, vom Rohrmaterial usw. ab

Frequenzen .....512 Hz, 640 Hz, 50/60 Hz passiv, 33 KHz aktiv/passiv

Geschätzte Batterielebensdauer.....3-5 Stunden

Gewicht ..... 1,5 Kg / 3 lbs. 4,91 Oz.

### **Größe:**

Länge.....63,5 cm / 25"

Breite.....31,75 cm / 12,5"

Höhe..... 10,16 cm / 4"

### **Verwendungsumgebung:**

Temperatur 0°C bis 40°C (32°F bis 104°F)

Feuchtigkeit .....Höchstens 95 % ohne Kondensierung (Anzeigegerät)

Lagerungstemperatur -20°C bis 60°C (-4°F bis 140°F)

## 3. Funktionieren des Produkts

### 3.1 Beschreibung

Das Ortungsgerät ist für einen Gebrauch mit dem 16-Meter-KABEL für mini VISIOVAL (ref. 294121) und der Mini VISIOVAL-Kamera (ref. 294110) bestimmt. Wenn die Kamera eine Leckage oder Verstopfung erkennt, muss dann die Mini VISIOVAL-Kamera vom 16-Meter-Kabel für Mini VISIOVAL abgetrennt werden und an das ORTUNGSGERÄT angeschlossen werden, um die vom Kopf des 16-Meter-Kabels für Mini VISIOVAL gesendete Frequenz zu ermitteln. Wenn diese 3 Geräte zusammen benutzt werden, dann bilden sie ein professionelles Gerät zur Prüfung, Erkennung und genauen Festlegung der Position des beschädigten oder verstopften Rohres. Hinweis – jede andere SONDE (Sender), die kompatible Frequenzen sendet, kann vom Ortungsgerät zusammen mit der Mini VISIOVAL-Kamera erfasst werden.



**WICHTIGER HINWEIS** – VOR DEM GRABEN zur Positionsfestlegung der eventuell gefährlichen unterirdischen Strom- oder Gasleitungen müssen der Lageplan der unterirdischen Netze gründlich studiert werden.

**BITTE BEACHTEN SIE** dass *nicht* alle unterirdischen Leitungen geeignete Signale ausstrahlen, die mit einem Ortungsgerät erfasst werden können (z.B. Gasleitungen, die über keine elektrische Ladung verfügen). Durch dieses Gerät dürfen die standardmäßigen

Sicherheitsprotokolle nicht ersetzt werden – **Vor dem Graben kontaktieren Sie immer die Netzbetreiber, um gefährliche oder fatale Fehler zu vermeiden.**

### 3.2 Standardausrüstung

Das ORTUNGSGERÄT (Ref. 294130) wird mit folgenden Bauteilen geliefert:

- ORTUNGSGERÄT (die Mini VISIOVAL wird separat verkauft)
- Handbuch
- Schlagfestes Kunststoffgehäuse

### 3.3 Anschluss des ORTUNGSGERÄTS an Mini VISIOVAL



Es sollte gleichzeitig nur ein Gerät an die mini VISIOVAL angeschlossen werden. Achten Sie darauf, dass die mini VISIOVAL bei der Montage oder Entfernung von Bildgeräten oder anderen Zubehörteilen ausgeschaltet ist.

Um das ORTUNGSGERÄT benutzen zu können, muss das ORTUNGSGERÄT an den Steckanschluss der VISIOVAL-Kamera angeschlossen werden.

Beim Anschluss des ORTUNGSGERÄTS an die Kamera achten Sie darauf, dass der Stecker und der Steckanschluss (Abb. 1) richtig ausgerichtet sind. Zur Befestigung nach dem Anschluss die gerändelte Gewindemutter festziehen.



Abb 1 – Kabelanschlüsse (Anschlussstyp A, schwarz).

### 3.4 Befestigung von Mini VISIOVAL am ORTUNGSGERÄT

Abb. 2 stellt das Verfahren dar, wie man die tragbare Mini VISIOVAL-Kamera in die am ORTUNGSGERÄT vorgesehene Position befestigt

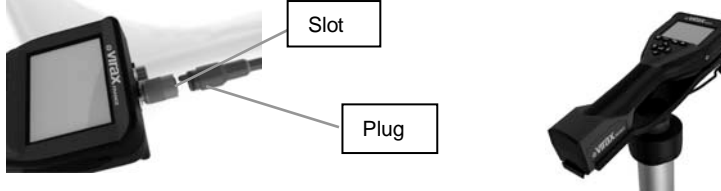
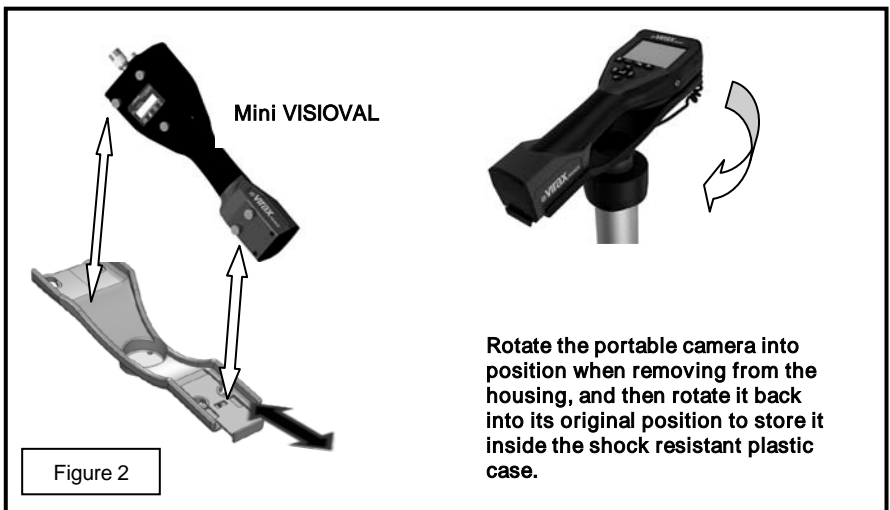

## 4. Benutzung des ORTUNGSGERÄTS

Um die Position des Senders der 16-Meter-KABEL-Kamera für Mini VISIOVAL zu ermitteln:

1 – Achten Sie darauf, dass der EIN/AUS-Schalter am Stativfuß des 16-Meter-KABELS in der Position EIN steht (grüne LED). Hinweis – der Sender/die SONDE verfügt ebenfalls über eine automatische 1-Stunden-Schaltuhr.

2 – Kamera (mini VISIOVAL) mit dem EIN/AUS-Schalter einschalten.

3 – Folgen Sie einfach den Pfeilen am Bildschirm (links/rechts) und gehen Sie weiter auf dem kürzesten Pfad zum Horizont, als würden Sie gerade auf diesem Pfad spazieren. Beobachten Sie an

der digitalen Anzeige, wie die Stärke des empfangenen Signals steigt, und die Wellen an der Antenne des Senders. Der Audio-Indikator informiert Sie ebenfalls davon, ob Sie sich dem Sender/SONDE nähern oder sich davon entfernen – die Lautstärke ist einstellbar.

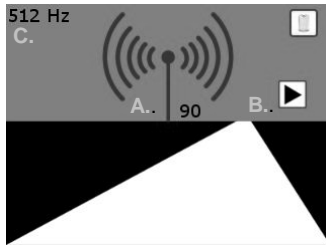

- A. Signal strength (numbers and emitter waves)
- B. Indicator arrows
- C. Probe frequency



No information available:

User may encounter this reading if emitter/SONDE is below or beyond range of locator (0,6 – 1,8m).

Abb. 4 – Bildschirmanzeige in Wahrnehmungsmodus

4 – Um die Einstellungen zu ändern müssen Sie den Berührungsbildschirm benutzen – dann erscheint ein Werkzeugicon  unten links in der Ecke des Bildschirms. Beim Berühren des Werkzeugicons öffnet sich folgender Bildschirm.

Durch das Berühren der folgenden Icons können Sie die Einstellungen wie folgt ändern.



Abb. 4 – Tools-Menü



Frequenz (512 Hz, 640 Hz, 50/60 Hz passiv, 33 KHz activ/passiv)

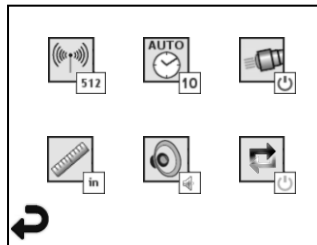

Automatisches Ausschalten (10 Min / 20 Min / 30 Min / nie)



Kopflichter (keins/aus)



Maßeinheiten (englisch/metrisch)



Lautstärke (aus/halb/ein)



Tiefe (einzelne Messung/Durchschnitt – mehrfache Messung)



Zurück zur Horizontal-Anzeige (unten)

5 – Wenn Sie die Stelle erreicht haben, wo das Signal am stärksten ist (das heißt, Sie sind oberhalb des Senders/der SONDE), drücken Sie Enter, um die visuelle Anzeige in Tiefenmodus zu schalten, die die ungefähre Tiefe des Senders/der SONDE angibt. Für einen Rückkehr in die Horizontal-Anzeige drücken Sie wieder Enter.





Abb. 5 – Horizontale Wahrnehmung des ORTUNGSGERÄTS (Ref. 294130)



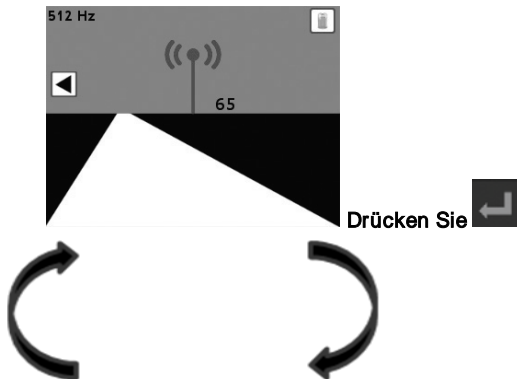

Abb. 6 – Tiefenwahrnehmung des ORTUNGSGERÄTS (Ref. 294130)

## 5. Reinigungshinweise

- Entfernen Sie die Verschmutzungen und das Fett vom Produkt mit einem in Alkohol eingetauchtes Polster, sanften Waschmitteln und einen feuchten Lappen. (Hinweis – das Ortungsgerät ist *nicht* wasserfest)
- Den Kamerakopf mit einem Baumwolltuch reinigen

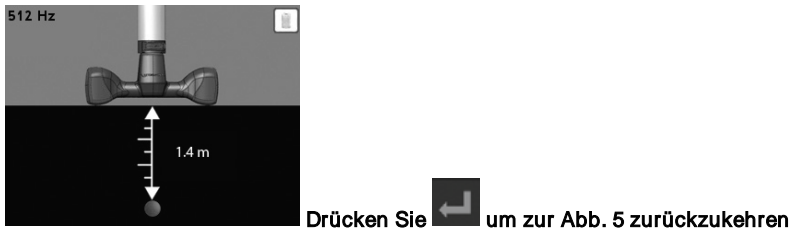
## 6. Fehlerbehebung

### Fehlerbehebung

Problem	Mögliche Ursache	Lösung
Die Einheits- (mini VISIOVAL-)Kameraanzeige schaltet nicht ein	Die Batterie ist leer	Batterie wiederaufladen
	Achten Sie darauf, dass die Batterie in das Batteriefach der mini VISIOVAL eingelegt ist.	Korrekte Positionierung der Batterie in der mini VISIOVAL überprüfen
	Fehlerhaftes elektronisches System	Virax-Kundendienst kontaktieren
Kein Signal	Falsche Frequenz	Überprüfen Sie die Frequenz der Sonde und passen Sie sie der Frequenz des Ortungsgeräts im Frequenzeinstellungsmenü an.
Tiefenmessung Anzeige: 	Das ORTUNGSGERÄT ist außerhalb der Reichweite	Gehen Sie zurück, um über den Kamerakopf zu sein, wo das Signal am stärksten ist.

## 7. Lagerung

1. Das Gerät muss vor einer langen Lagerung gereinigt werden
2. Kühl und trocken lagern

## 8. Entsorgung

Die Bauteile des Geräts sind wiederverwertbar, und müssen dementsprechend entsorgt werden. Zur Rezyklierung stehen registrierte, völlig befähigte Firmen zur Verfügung. Um nicht wiederverwertbare Bauteile (Elektromüll) umweltfreundlich zu entsorgen, bitte kontaktieren Sie die zuständigen lokalen Entsorgungsbehörden.

### Nur bei EU-Staaten:



Elektronische Geräte nicht mit Hausmüll verwerfen. Im Einklang mit der Europäischen Richtlinie 2002/96/EG über Elektro- und Elektronik-Altgeräte und ihrer Umsetzung in die nationalen Gesetze müssen nicht mehr brauchbare Elektrowerkzeuge separat gesammelt werden und einer geeigneten und umweltfreundlichen Rezyklierung zugeführt werden.

## 9. Garantie

### **Dauer der Garantie**

Gemäß unseren Geschäftsbedingungen gilt für Ihr Elektrowerkzeug (ohne Verbrauchsteile) eine Zwei-Jahre-Garantie, vorausgesetzt, dass es richtig benutzt wird. Dabei wird ein Kaufnachweis (Rechnung oder Lieferschein) benötigt.

### **Garantieumfang**

Die Garantie erstreckt sich auf alle Materialfehler oder Herstellungsfehler Ihres VIRAX-Werkzeugs. In einem solchen Fall wird Ihnen das Werkzeug kostenfrei zurückgesendet. Ihr Werkzeug wird repariert oder durch ein baugleiches Werkzeug ersetzt.

### **Außerhalb des Garantieumfangs**

Fehler, die sich aus unsachgemäßer Verwendung, Misshandlung, Überbelastung, Nichteinhaltung der Bedienungsanweisung, Eingriff einer vom Kundendienst nicht zugelassenen Person oder normaler Abnutzung ergeben, werden nicht von dieser Garantie abgedeckt.

VIRAX schließt jegliche Verantwortung für Schaden aus, die sich aus Zubehörteilen oder an Gegenständen oder Personen in der Nähe der Maschine ergeben. Das Produkt darf nicht zerlegt werden.

### **Besonderheit dieser Garantie**

Diese Garantie ist die einzig gültige Garantie Ihres VIRAX-Produktes. Kein Angestellter, Vertreter, Händler oder keine andere Person ist befugt, diese Garantie zu ändern oder solche Garantien über VIRAX anzubieten

## Překlad původního návodu

Tento výrobek je chráněn následujícími americkými patenty: 7,384,308; 7,431,619 B2; 7,581,988 B2; 7,584,534; následujícími čínskými patenty: ZL200620147826.1; ZL200620147827.6; ZL2007200004596.8 a dalšími patenty v řízení.

### Symbole obsažené v tomto dokumentu



#### **Nebezpečí**

Tento symbol varuje před nebezpečím poranění.

### **1. Bezpečnostní upozornění**

- a) Nepoužívejte ve výbušném prostředí, tj. v přítomnosti hořlavých kapalin, plynů nebo těžkých prachových částic.
- b) Nevystavujte korozivním chemickým přípravkům.
- c) Kryt Mini VISIOVAL (a kryt lokalizátoru) by se měl pouze používat v suchém prostředí, neboť není vodotěsný.



### **VÝSTRAHA! Nezapomeňte si pečlivě přečíst všechna upozornění. Nedodržení všech pokynů uvedených**

níže může mít za následek úraz elektrickým proudem, požár a/nebo vážné zranění. Termín „elektrické nářadí“ ve všech výstražných upozorněních uvedených dále odkazuje na elektrické ruční nástroje připojené k elektrické síti, a na nářadí na baterie (bezdrátové).

### **USCHOVEJTE SI TYTO POKYNY.**

#### **1) Pracovní oblast**

- a) **Zajistěte, aby pracovní oblast byla udržována v čistotě a byla dobře osvětlená.** Nepořádek a tmavá místa jsou příčinou nehod.
- b) **Nepoužívejte elektrická nářadí ve výbušném prostředí, tj. v přítomnosti hořlavých kapalin, plynů nebo prachových částic.** Elektrické nářadí vytváří jiskry, které by mohly způsobit vznícení prachu nebo výparů.
- c) **Při použití nářadí držte děti a okolo stojící osoby v bezpečné vzdálenosti.** Rozptylování může vést ke ztrátě kontroly nad nářadím.

#### **2) Elektrická bezpečnost**

- a) **Elektrická zástrčka nářadí musí být uzpůsobená pro elektrickou síť. Nikdy nijak neupravujte elektrickou zástrčku. Nepoužívejte adaptér u elektrického nářadí, které je elektricky uzemněno.** Neupravované síťové zástrčky a vhodná elektrická síť snižuje riziko úrazu elektrickým proudem.
- b) **Zabraňte kontaktu těla s povrchem připojeným k zemi, jako je např. potrubí, radiátory, sporáky a ledničky.** Riziko úrazu elektrickým proudem je větší, pokud je vaše tělo uzemněné. Voda v elektrickém nářadí zvyšuje riziko úrazu elektrickým proudem.
- c) **Napájecí kabel musí být vždy v dobrém stavu. Nikdy nepoužívejte napájecí kabel k přenášení, tažení či odpojování elektrického nářadí. Udržujte napájecí kabel daleko od zdrojů tepla, oleje, ostrých hran nebo pohyblivých částí.** Poškozené nebo zamotané napájecí kabely zvyšují riziko úrazu elektrickým proudem.
- d) **Při použití elektrického nářadí venku používejte prodlužovací kabel určený pro venkovní použití.** Použití napájecího kabelu vhodného pro venkovní použití snižuje riziko úrazu elektrickým proudem.

#### **3) Osobní bezpečnost**

- a) **Při používání nářadí zůstaňte ostražití, sledujte, co děláte a používejte zdravý rozum. Nepoužívejte elektrické nářadí, jste-li unaveni, pod vlivem drog, alkoholu nebo léků.** Krátká nepozornost při použití elektrického nářadí může vést k vážným zraněním.

- b) **Používejte ochranné pomůcky. Vždy používejte bezpečnostní ochranné brýle.** Ochranné pomůcky jako je protiprachová maska, protiskluzová bezpečnostní obuv, přilba nebo ochrana sluchu používané v příslušných situacích snižují riziko poranění.
- c) **Nepřeceňujte svůj dosah. Ujistěte se, že budete mít po celou dobu stabilní postavení a že neztratíte rovnováhu.** To zajistí lepší ovládání nástroje, pokud by došlo k něčemu neočekávanému.
- d) **Noste vhodný oděv. Nenoste volný oděv nebo šperky. Mějte vlasy, oděv a rukavice z dosahu pohyblivých se částí.** U volného oděvu, šperků a dlouhých vlasů hrozí, že se zachytí v pohyblivých částech.
- e) **Pokud existuje možnost připojit zařízení ke sběru či odstraňování prachu, ujistěte se, že jsou tato zařízení připojena a správně používána.** Použití takových zařízení snižuje rizika spojená s prachem.

#### 4) Použití a údržba elektrického nářadí

- a) **Na nářadí příliš netlačte. Používejte nástroj vhodný pro zamýšlené účely.** Vhodné elektrické nářadí bude mít za následek lepší a bezpečnější výsledky, pokud se bude používat v podmínkách, pro které je určeno.
- b) **Nepoužívejte elektrické nářadí, pokud spínač ZAP./VYP. nefunguje správně.** Elektrické nářadí, které nelze ovládat pomocí spínače ZAP./VYP., je nebezpečné a je třeba ho opravit.
- c) **Odpojte nářadí z napájecího zdroje, než budete provádět jakékoliv nastavení nastavení, před výměnou příslušenství nebo před jeho uložením.** Tato preventivní bezpečnostní opatření snižují riziko samovolného spuštění nářadí.
- d) **Nepoužívané elektrické nářadí uchovávejte mimo dosah dětí a nedávejte je do rukou nezkušených osob nebo nedovoľte, aby je používaly osoby, kteří nejsou seznámeni s těmito bezpečnostními pokyny.** Elektrické nářadí je nebezpečné v rukou neškolených osob.
- e) **Udržujte své elektrické nářadí v dobrém stavu. Kontrolujte jakékoliv vychýlení nebo zablokování pohyblivých částí, rozbité díly nebo jakékoliv další faktory, které mohou narušit fungování nástroje.** Pokud je poškozeno, nechte jej před použitím opravit. Mnoho nehod je důsledkem špatně udržovaných nástrojů.
- f) **Používejte elektrické nářadí a jeho příslušenství v souladu s těmito upozorněními a tak, jaký je jeho účel použití, přičemž dbejte na provozní podmínky a práci, kterou je třeba provést.** Používání tohoto nářadí pro jakékoliv jiné účely, než pro které je určen, je nebezpečné.

#### 5) Použití a údržba baterií

- a) **Nabíjejte baterii pouze nabíječkou, kterou stanoví výrobce.** Nabíječka vhodná pro určitý typ baterie může způsobit požár, pokud se používá s jinou baterií.
- b) **Používejte pouze baterie určené pro dané elektrické nářadí.** Použití jakéhokoliv jiného typu baterie může mít za následek zranění nebo požár.
- c) **V extrémních situacích může baterie uvolňovat kapalinu; vyhněte se veškerému kontaktu.** V případě náhodného kontaktu důkladně opláchněte vodou. Pokud se vám kapalina dostane do blízkosti očí, vyhledejte ihned lékaře. Únik kapaliny baterie může způsobit vyrážku nebo popáleniny.

#### 6) Servis

**Nechte své elektrické nářadí opravit autorizovanou opravnou a za použití pouze originálních náhradních dílů.** To zajistí, že váš nástroj bude i nadále bezpečný.

## 2. Technické údaje / specifikace

### LOKALIZÁTOR (ref. 294130):

Provozní rozsah (s 16 m KABELEM pro Mini VISIOVAL):

(hloubka) ..... 0,6 – 2,45 m (2" - 8")

(horizontálně)..... 0 – 4,5 m (0" – 15")

Odchyłka a maximální rozsah vždy závisí na sondě, zemi, materiálu trubek apod.

Frekvence..... 512 Hz, 640 Hz, 50/60 Hz pasivní, 33 kHz aktivní / pasivní

Předpokládaná životnost baterie ..... 3-5 hodin

Hmotnost ..... 1,5 kg / 3 lb 4,91 oz

#### **Velikost:**

Délka..... 63,5 cm / 25"

Šířka ..... 31,75 cm / 12,5"

Výška ..... 10,16 cm / 4"

#### **Prostředí pro použití:**

Teplota 0°C až 40°C (32°F až 104°F)

Vlhkost ..... Maximálně 95 % bez kondenzace (jednotka displeje)

Teplota skladování -20°C až 60°C (-4°F až 140°F)

## 3. Funkce produktu

### 3.1 Popis

Lokalizátor je určen pro použití s 16 m KABELEM pro Mini VISIOVAL (ref. 294121) a kameru Mini VISIOVAL (ref. 294110). Když kamera zjistí únik či zablokování, kamera Mini VISIOVAL by se poté měla odpojit od 16 m KABELU pro Mini VISIOVAL, a pak by se měla připojit k LOKALIZÁTORU, aby se odhalila frekvence vysílaná hlavou 16 m KABELU pro Mini VISIOVAL. Tato 3 zařízení, když se použijí společně, poskytují profesionální zařízení pro kontrolu, identifikaci a přesnou lokalizaci polohy poškozeného nebo ucpaného drenážní potrubí. Poznámka - jakoukoliv jinou SONDU (vysílač) vysílající kompatibilní frekvence lze detekovat prostřednictvím LOKALIZÁTORU společně s kamerou Mini VISIOVAL.



**DŮLEŽITÉ UPOZORNĚNÍ** – Informace by měly být vyhledávány na uspořádání podzemních sítí PŘED KOPÁNÍM, aby se ověřila poloha kvůli případně nebezpečnému podzemnímu elektrické vedení nebo plynovému potrubí.

**UPOZORŇUJEME VÁS NA TO**, že „ne“ všechna podzemní potrubí vysílají vhodný signál, který lze detekovat lokalizátorem (např. plynovody, které nemají vůbec žádný elektrický náboj). Na tento nástroj nelze spoléhat, aby nahrazoval standardní bezpečnostní protokol – **vždy než začnete kopat, se obraťte na poskytovatele sítových služeb, abyste zabránili nebezpečným nebo fatálním chybám!**

### 3.2 Standardní vybavení

LOKALIZÁTOR (ref. 294130) je poskytován s následujícími komponenty:

- LOKALIZÁTOR (Mini VISIOVAL se prodává samostatně)
- návod
- nárazuvzdorný plastový kufřík

### 3.3 Připojení lokalizátoru k Mini VISIOVAL



K Mini VISIOVAL může být současně připojeno pouze jedno zařízení. Ujistěte se, že Mini VISIOVAL se vypne při instalaci nebo odstranění kamery nebo jiného příslušenství. Aby bylo možné použít LOKALIZÁTOR, musí být zástrčka LOKALIZÁTORU zapojena do slotu kamery Mini VISIOVAL.

K připojení LOKALIZÁTORU ke kameře se ujistěte, že je zástrčka a slot (obrázek 1) správně licují. Po připojení utáhněte vroubkovanou matici rukou pro zabezpečení připojení.

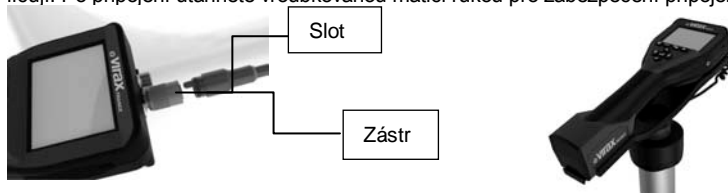

Obrázek 1 - Připojení kabelů (typ konektoru A černé barvy).

### 3.4 Připevnění Mini VISIOVAL k LOKALIZÁTORU

Obrázek 2 ukazuje postup pro upevnění přenosné kamery Mini VISIOVAL na určené místo na LOKALIZÁTORU

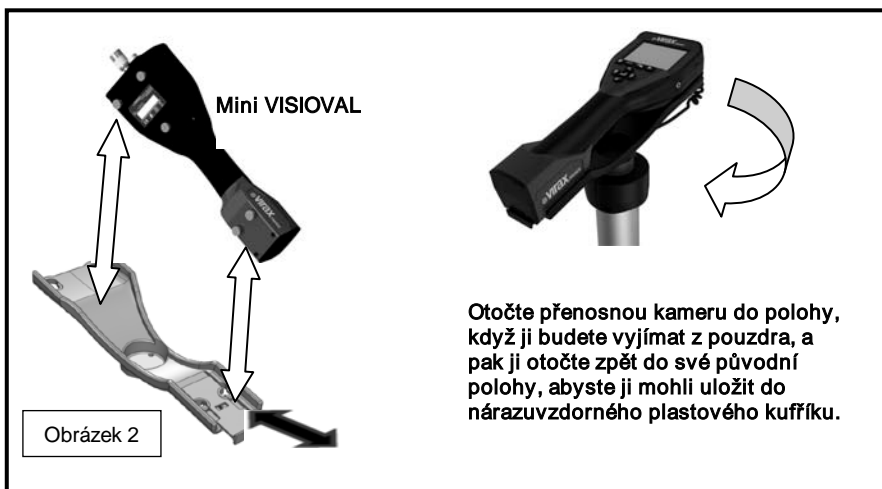

Obrázek 2

## 4. Používání LOKALIZÁTORU

Pro detekci polohy vysílače kamery s 16 m KABELEM pro Mini VISIOVAL:

1 – Ujistěte se, že spínač ZAP./VYP. umístěný na základně stativu 16 m KABELU je v poloze ZAP. (zelená kontrolka LED). Poznámka – vysílač/SONDA má také časovač pro automatické vypnutí po 1 hodině.

2 – Zapněte kameru pomocí spínače ZAP./VYP. (Mini VISIOVAL).

3 – Postupujte jednoduše podle šipek na obrazovce (vlevo/vpravo) a kráčejte po nejpřímější cestě k obzoru, jako byste po takové cestě skutečně šli. Podívejte se na zvýšení síly přijatého signálu prostřednictvím digitálního ukazatele a na vlny na anténě vysílače. Zvukový ukazatel vám také umožní zjistit, zda se přibližujete nebo vzdalujete od vysílače/SONDY - intenzitu lze nastavit.

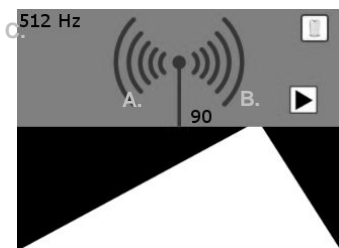

- A. Síla signálu (čísla a vlny vysílače)
- B. Šipky ukazatele
- C. Frekvence sondy



Žádná informace k dispozici:

Uživatel se může setkat s touto hodnotou, pokud vysílač/SONDA je pod nebo nad rozsahem lokalizátoru (0,6 – 1,8 m).

Obrázek 4 – Zobrazení obrazovky v režimu detekce

4 - Chcete-li změnit nastavení, musíte klepnout na dotykovou obrazovku - zobrazí se ikona Nástroje



v

dolním levém rohu obrazovky. Klepněte na ikonu Nástroje a otevře se následující obrazovka. Klepněte na následující ikony, abyste upravili nastavení tak, jak je uvedeno níže.

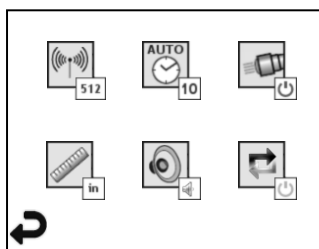

Obrázek 4 – Menu Nástroje



Frekvence (512 Hz, 640 Hz, 50/60 Hz pasivní, 33 kHz aktivní/pasivní)



Automatické vypnutí (10 min. / 20 min. / 30 min. / nikdy)



Světlomety (zap. / vyp.)



Měrná jednotka (anglosaské / metrické)



Intenzita (vyp. / střed. / zap.)



Hloubka (jedno měření / průměr – více měření)



Zpět na horizontální zobrazení (níže)

5 – Jakmile jste dosáhli místa, kde je signál nejsilnější (to znamená, že jste nad vysílačem/SONDOU), stiskněte tlačítko Enter pro přepnutí vizuálního zobrazení v režimu Hloubka, který zobrazí přibližnou hloubku vysílače/SONDY. Opětovným stisknutím tlačítka Enter se vrátíte do horizontálního zobrazení.

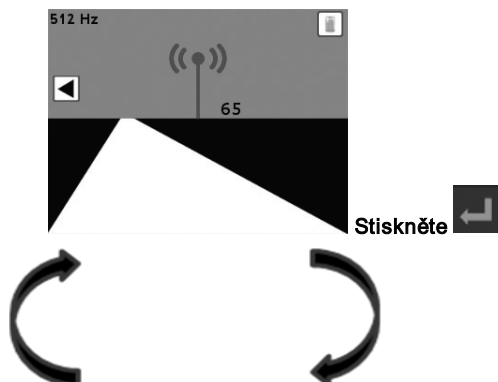

Obrázek 5 – Horizontální detekce LOKALIZÁTORU (ref. 294130)

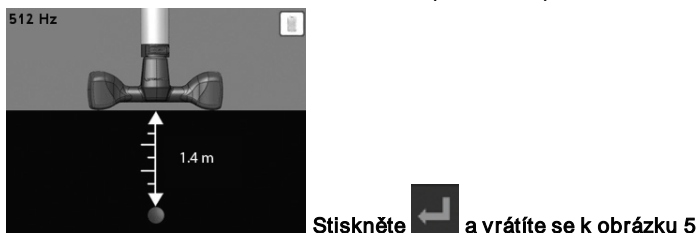

Obrázek 6 – Detekce hloubky LOKALIZÁTORU (ref. 294130)

## 5. Pokyny pro čištění

1. Použijte tampony namočené v alkoholu, jemném saponátu a navlhčete látku, abyste odstranili nečistoty a mastnotu z výrobku. (Poznámka - Lokalizátor „není“ vodotěsný)
2. Použijte bavlněnou látku pro vyčištění hlavy kamery.

## 6. Odhalení a odstranění chyb

### Odhalení a odstranění chyb

Problém	Možná příčina	Řešení
Displej kamery (Mini VISIOVAL) se nezapne	Baterie je vybitá	Dobijte baterii
	Ujistěte se, že je baterie vložena do přihrádky pro baterie v Mini VISIOVAL.	Zkontrolujte správné umístění baterie v Mini VISIOVAL
	Vadné elektronické systémy	Obraťte se na poprodejní servis společnosti Virax
Žádný signál	Chybná frekvence	Zkontrolujte frekvenci své sondy a přizpůsobte frekvenci LOKALIZÁTORU v menu Nastavení frekvence
Měření hloubky Udává: 	LOKALIZÁTOR je mimo rozsah	Vraťte se zpět, abyste byli nad hlavou kamery, kde je signál nejsilnější.

## 7. Skladování

1. Zařízení je třeba před dlouhodobým skladováním vyčistit.
2. Skladujte v chladném suchém místě.



## 8. Likvidace

Komponenty zařízení jsou recyklovatelné a musí být likvidovány odpovídajícím způsobem. Registrované a plně kvalifikované společnosti jsou k dispozici pro recyklaci. Pro likvidaci nerecyklovatelných komponent způsobem šetrným vůči životnímu prostředí (elektronický odpad) se prosím obraťte na místní orgány odpovědné za likvidaci odpadu.

### Pouze pro země EU:



Nelikvidujte elektrická zařízení společně s domovním odpadem. V souladu s evropskou směrnicí 2002/96/ES o odpadních elektrických a elektronických zařízeních a její implementaci ve vnitrostátní legislativě musí být elektrické nářadí, které již nelze používat, sbíráno odděleně a je třeba dodržovat příslušný proces recyklace, který je šetrný k životnímu prostředí.

## 9. Záruka

### **Trvání záruky**

V souladu s našimi všeobecnými podmínkami prodeje se vaše elektrické nářadí dodává s 2letou zárukou za předpokladu, že je používáno správně, s výjimkou spotřebního materiálu. Bude vyžadován doklad o zakoupení (faktura nebo dodací list).

### **Záruka se vztahuje na následující**

Tato záruka se vztahuje na všechny materiálové vady nebo výrobní závady vašeho nástroje značky VIRAX. V takovém případě vám bude nářadí vráceno zdarma. Vaše nářadí musí být opraveno nebo vyměněno za totožný nástroj.

### **Na co se záruka nevztahuje**

Tato záruka se nevztahuje na závady vzniklé v důsledku nesprávného použití, zneužití, přetížení, nedodržení návodu k obsluze, zásahu na stroji osobou, kterou k tomu neoprávnilo poprodejní servisní středisko nebo v důsledku běžného opotřebení.

Společnost VIRAX se zříká jakékoli odpovědnosti za škody způsobené příslušenstvím nebo způsobené předměty či osobami v blízkosti stroje. Výrobek nesmí být demontován.

### **Zvláštností této záruky**

Tato záruka je jedinou zárukou platnou pro váš výrobek značky VIRAX. Žádný zaměstnanec, zástupce, obchodník či jiná osoba nejsou oprávněni měnit tuto záruku ani poskytovat takové záruky na VIRAX.

## Перевод оригинального руководства

Данное изделие охраняется следующими американскими патентами: 7,384,308; 7,431,619 B2; 7,581,988 B2; 7,584,534; следующими китайскими патентами: ZL200620147826.1; ZL200620147827.6; ZL2007200004596.8 и другими патентами в процессе регистрации.

### Символы, используемые в настоящем документе



**Опасно!**

Данный символ предупреждает о риске получения травмы.

## 1. Меры безопасности

### 1.1 Правила техники безопасности

- a) Не использовать во взрывоопасной среде, то есть вблизи горючих жидкостей, газов или тяжелых частиц пыли.
- b) Не подвергать воздействию коррозионно-активных химических веществ.
- c) Чемодан мини-системы VISIOVAL (как и локатора) предназначен для использования в сухой среде, поскольку он не является водонепроницаемым.

### 1.2 Общие правила техники безопасности



**ПРЕДУПРЕЖДЕНИЕ!** Необходимо внимательно прочесть все инструкции. Несоблюдение всех нижеуказанных инструкций

может стать причиной поражения электрическим током, пожара и/или серьезных травм. Термин "электроинструмент" в приведенных далее предупреждениях означает ручной электрический инструмент с питанием от сети или от батареи (беспроводной).

**НЕОБХОДИМО СОХРАНЯТЬ ЭТИ ИНСТРУКЦИИ.**

#### 1) Рабочая зона

- a) **Обеспечить чистоту и освещенность рабочего места.** Загроможденные и плохо освещенные места служат причиной несчастных случаев.
- b) **Не использовать электроинструмент во взрывоопасной среде, то есть вблизи горючих жидкостей, газов или пыли.** Электроинструмент производит искры, которые могут поджечь пыль или пары.
- c) **При использовании электроинструмента необходимо следить, чтобы дети и посторонние оставались на безопасном расстоянии.** Отвлекающие факторы могут стать причиной потери контроля над электроинструментом.

#### 2) Электротехническая безопасность

- a) **Вилка питания электроинструмента должна соответствовать типу сетевой розетки. Запрещено переделывать вилку питания. Не использовать для электроинструментов с заземлением переходники.** Использование вилок питания без внесенных изменений и сетевой розетки с соответствующими электрическими характеристиками позволяет снизить риск поражения электрическим током.
- b) **Избегать прикосновений к заземленным поверхностям – трубам, радиаторам, плитам и холодильникам.** Риск поражения электрическим током выше, если тело заземлено. Попавшая внутрь электроинструмента вода повышает риск поражения электрическим током.
- c) **Необходимо следить за исправным состоянием шнура питания. Запрещено переносить, тянуть или выключать электроинструмент за шнур. Не оставлять шнур питания вблизи источников тепла, масла, острых предметов или движущихся частей.** Поврежденные или запутанные шнуры питания повышают риск поражения электрическим током.
- d) **Для работы с электроинструментом вне помещения использовать предназначенный для этого удлинительный шнур.** Использование шнура питания, специально предназначенного для работы вне помещения, уменьшает риск поражения электрическим током.

### 3) Личная безопасность

- a) **Необходимо сохранять бдительность, следить за своими действиями и следовать здравому смыслу при использовании электроинструмента. Не пользоваться электроинструментом в случае усталости, а также под воздействием наркотиков, алкоголя или медикаментов.** Даже секундная потеря внимания во время использования электроинструмента может стать причиной серьезных травм.
- b) **Использовать средства защиты. Обязательно надевать защитные очки.** Использование в соответствующих обстоятельствах таких средств защиты, как маски от пыли, защитная обувь с нескользящей подошвой, жесткая каска или средства звуковой защиты, уменьшает риск травмирования.
- c) **Не расширять область действия. Необходимо постоянно сохранять устойчивое положение и баланс.** Это обеспечить лучший контроль инструмента в случае каких-либо неожиданных событий.
- d) **Необходимо надевать соответствующую рабочую одежду. Не надевать свисающую одежду и украшения. Держать волосы, одежду и перчатки подальше от движущихся частей.** Свисающая одежда, украшения и длинные волосы могут легко попасть в движущиеся части.
- e) **При наличии возможности подключения пылесборных или пылеулавливающих устройств необходимо убедиться, что они подключены и правильно используются.** Использование подобных средств снизит риски, связанные с пылью.

### 4) Эксплуатация и обслуживание электроинструмента

- a) **Не прикладывать к электроинструменту чрезмерных усилий. Использовать соответствующий назначению и целям инструмент.** Правильно подобранный электроинструмент обеспечит лучшие показатели производительности и безопасности при его использовании в соответствующих условиях.
- b) **Запрещено использовать электроинструмент, если его переключатель ВКЛ./ВЫКЛ. неисправен.** Электроинструмент, управление которым при помощи переключателя ВКЛ./ВЫКЛ. невозможно, представляет опасность и подлежит ремонту.
- c) **Необходимо отключить инструмент от источника питания перед выполнением настроек, заменой принадлежностей или хранением.** Такие профилактические меры позволяют снизить риск несвоевременного включения инструмента.
- d) **Необходимо хранить неиспользуемые электроинструменты в местах, недоступных для детей, и не доверять электроинструмент лицам, незнакомым с ним и с настоящими правилами техники безопасности.** Электроинструменты опасны в руках неподготовленных пользователей.
- e) **Необходимо поддерживать электроинструмент в исправном рабочем состоянии. Необходимо следить за правильным положением и креплением подвижных узлов, поломками и любыми другими факторами, которые могут повлиять на работу электроинструмента.** Если он поврежден, его необходимо отремонтировать перед использованием. Причиной многих несчастных случаев является отсутствие должного обслуживания инструмента.
- f) **Необходимо использовать электроинструмент и принадлежности к нему в соответствии с данными инструкциями и по указанному назначению с учетом условий эксплуатации и видов работ.** Любое использование данного инструмента не по назначению представляет опасность.

### 5) Эксплуатация и обслуживание аккумуляторов

- a) **Аккумулятор следует заряжать только при помощи указанного производителем зарядного устройства.** Зарядное устройство, предназначенное для определенного типа аккумуляторов, может стать причиной пожара в случае его использования с аккумуляторами другого типа.

- b) При эксплуатации электроинструмента использовать только специально предназначенные для него аккумуляторы. Использование аккумуляторов другого типа может стать причиной травм или пожара.
- c) При попадании аккумулятора в предельные условия он может выделять жидкость. Избегать контакта с данной жидкостью. При случайном контакте тщательно промыть пораженный участок водой. При попадании жидкости в глаза немедленно вызвать врача. Аккумуляторная кислота может вызвать кожное раздражение или ожоги.

## 6) Сервисное обслуживание

Ремонт электроинструмента должен производиться в официальном сервисном центре с использованием только оригинальных запасных деталей. Это позволит обеспечить безопасность инструмента.

## 2. Технические данные / характеристики

### ЛОКАТОР (арт. 294130):

Радиус действия (с 16-метровым ШНУПОМ для мини-системы VISIOVAL):

(в глубину) .....0.6 – 2.45 м (2' – 8')

(в горизонтальной плоскости).....0.6 – 1.15 м (0' – 8')

Отклонение и максимальный диапазон всегда зависят от зонда, грунта, материала, из которого изготовлена труба, и т.д.

Частоты .....512 Гц, 640 Гц, 50/60 Гц в активном режиме, 33 кГц в активном / пассивном режиме

Приблизительное время работы от аккумулятора 3-5 часов

Вес ..... 1.5 кг / 3 фунта 4.91 унции

### **Размер:**

Длина.....63.5 см / 25"

Ширина .....31.75 см / 12.5"

Высота..... 10.16 см / 4"

### **Эксплуатационная среда:**

Температура От 0°C до 40°C (от 32°F до 104°F)

Влажность .....До 95 % без конденсата (блок дисплея)

Температура хранения От -20°C до 60°C (от -4°F до 140°F)

## 3. Принцип действия изделия

### 3.1 Описание

Локатор предназначен для использования с 16-метровым ШНУПОМ для мини-системы VISIOVAL (арт. 294121) и камерой мини-системы VISIOVAL (арт. 294110). После обнаружения утечки и засора при помощи камеры мини-системы VISIOVAL ее можно отключить от 16-метрового ШНУРА для мини-системы VISIOVAL, а затем подключить к ЛОКАТОРУ для определения частоты, излучаемой головкой 16-метрового ШНУРА для мини-системы VISIOVAL. Благодаря совместному использованию эти 3 устройства составляют единый профессиональный комплект для осмотра, обнаружения и определения точного местоположения поврежденной или закупоренной сливной трубы. Примечание: ЛОКАТОР, используемый с камерой мини-системы VISIOVAL, может зафиксировать любой другой ДАТЧИК (передатчик) с соответствующей частотой передачи.



**ВАЖНОЕ ЗАМЕЧАНИЕ.** Необходимо изучить данные по компоновочным чертежам подземной сети ПЕРЕД ВЫПОЛНЕНИЕМ ЗЕМЛЯНЫХ РАБОТ для проверки положения любых потенциально опасных подземных силовых линий или газовых труб.

**ОБРАТИТЕ ВНИМАНИЕ!** Не все подземные трубы излучают соответствующий сигнал, определяемый при помощи локатора (напр., на газовых трубах полностью отсутствует электрический заряд). Данный инструмент не заменяет собой действие стандартных протоколов

обеспечения безопасности. – **Необходимо обязательно связаться с оператором сети во избежание опасных для здоровья и жизни ошибок!**

### 3.2 Стандартное оборудование

В комплект ЛОКАТОРА (Ref. 294130) входят следующие компоненты:

- ЛОКАТОР (мини-система VISIOVAL продается отдельно)
- Руководство
- Ударопрочный пластиковый чемодан

### 3.3 Подключение ЛОКАТОРА к мини-системе VISIOVAL



К мини-системе VISIOVAL должно подключаться только одно устройство за раз. Перед установкой или демонтажом устройств формирования изображений или других принадлежностей убедиться, что мини-система VISIOVAL выключена.

Для обеспечения возможности использования ЛОКАТОРА его штекер необходимо вставить в гнездо камеры мини-системы VISIOVAL.

Для подключения ЛОКАТОРА к камере необходимо убедиться, что штекер правильно совмещен с гнездом (рис. 1). После подключения вручную закрутить накатную гайку для надежной блокировки соединения.



Рисунок 1 - Подключение шнура (коннектор типа А черного цвета)

### 3.4 Крепление мини-системы VISIOVAL на ЛОКАТОРЕ

На рис. 2 показана процедура крепления портативной камеры мини-системы VISIOVAL на подставку, которой оснащен ЛОКАТОР.

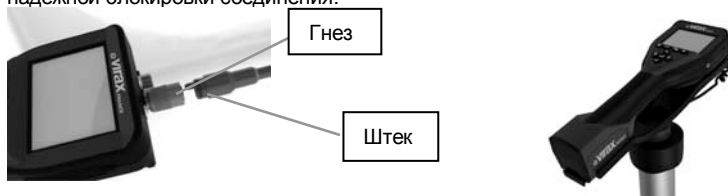

## 4. Использование ЛОКАТОРА

Для определение местоположения передатчика камеры 16-метрового ШНУРА для мини-системы VISIOVAL:

1 – Убедиться, что переключатель ВКЛ./ВЫКЛ., расположенный на триподной базе 16-метрового ШНУРА, установлен в положение ВКЛ. (зеленый СИД включен). Примечание: передатчик / ДАТЧИК также оснащен таймером автовыключения через 1 час.

2 – Включить камеру (мини-системы VISIOVAL) при помощи переключателя ВКЛ./ВЫКЛ.

3 – Необходимо просто перемещаться по экрану (влево/вправо) при помощи стрелок, следуя по прямолинейной траектории в сторону горизонтали (если представить себе данный маршрут). Необходимо наблюдать за повышением уровня принимаемого сигнала через цифровой индикатор и за волнами от антенны передатчика. Аудиоиндикатор также подаст сигнал о приближении или, наоборот, отдалении от заданной точки; уровень звука передатчика / ДАТЧИКА регулируется.

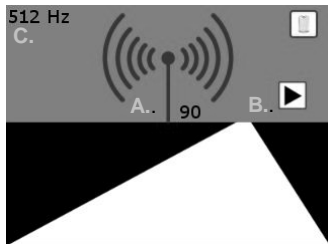

- A. Уровень сигнала (в виде числовых значений и волн передатчика)
- B. Стрелки индикатора
- C. Частота зонда



Информация недоступна:

Пользователь может увидеть данную надпись, если передатчик / ДАТЧИК находится ниже или

Рисунок 4 – Экранный дисплей в режиме обнаружения

4 – Для изменения настроек необходимо нажать на сенсорный экран, после чего значок инструментов  отобразится в нижнем левом углу экрана. Нажать на значок инструментов, после чего откроется следующее окно.

Нажать на следующие значки для задания настроек, как показано ниже.



Рисунок 4 – Меню инструментов



Частота (512 Гц, 640 Гц, 50/60 Гц в пассивном режиме, 33 кГц в активном / пассивном режиме)

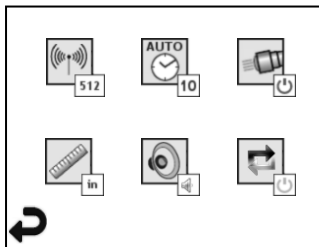

Автовыключение (10 мин. / 20 мин. / 30 мин. / без выкл.)



Подсветка (вкл. / выкл.)



Единица измерения (британская / метрическая система)



Громкость звука (выкл. / 1/2 / вкл.)



Глубина (одноуровневое измерение / среднее значение – многоуровневое измерение)



Возврат к горизонтальному отображению (ниже)

5 – После приближения к месту, в котором уровень сигнала выше всего (то есть при расположении непосредственно над передатчиком / ДАТЧИКОМ) нажать кнопку ввода для переключения экрана дисплея в режим глубины, позволяющий отобразить приблизительную глубины передатчика / ДАТЧИКА. Нажать кнопку ввода еще раз для возврата в режим отображения горизонтальной плоскости.



Рисунок 5 – Определение горизонтальной плоскости ЛОКАТОРОМ (арт. 294130)



Рисунок 6 – Определение глубины ЛОКАТОРОМ (арт. 294130)

## 5. Инструкции по очистке

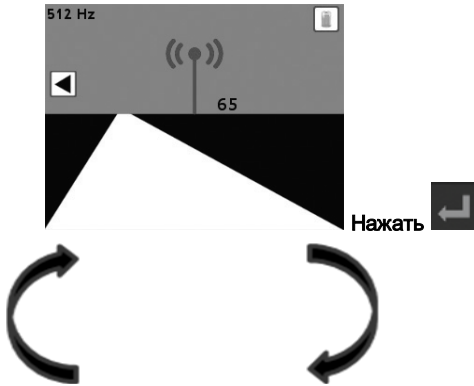
1. Для удаления грязи жирных следов с изделия воспользоваться ватными дисками, смоченными в спирте или мягком чистящем средстве, и влажной салфеткой. (Примечание – Локатор не водонепроницаем)
2. Для очистки головки камеры использовать хлопчатобумажную салфетку.

## 6. Поиск и устранение неисправностей

### Поиск и устранение неисправностей

Проблема	Возможная причина	Решение
Дисплей устройства (мини-системы VISIOVAL) не включается.	Аккумулятор разряжен.	Зарядить аккумулятор.
	Убедиться, что аккумулятор установлен в аккумуляторный отсек мини-системы VISIOVAL.	Проверить правильность установки (полярность) аккумулятора в мини-системе VISIOVAL.
	Неисправна электронная система.	Обратиться в сервисный центр Virax.
Сигнал отсутствует.	Неправильная частота.	Проверить частоту зонда и отрегулировать частоту ЛОКАТОРА в меню настройки частоты.
Измерение глубины Индикация: 	ЛОКАТОР вне радиуса действия.	Вернуться назад к месту над головкой камеры, где уровень сигнала выше всего.

## 7. Хранение

1. Перед длительным хранением необходимо очистить устройство.
2. Хранить в прохладном сухом месте.

## 8. Ликвидация

Компоненты устройства пригодны для переработки и должны быть утилизированы соответствующим образом. Существует ряд зарегистрированных и уполномоченных компаний по утилизации. Для ликвидации не подлежащих утилизации компонентов (электронных отходов) безвредным для окружающей среды способом обращайтесь в местные органы власти по вопросам ликвидации отходов.

### Только для стран ЕС:



Не выбрасывать электроприборы вместе с бытовыми отходами. В соответствии с Европейской директивой 2002/96/CE об отходах электрического и электронного оборудования и порядком ее применения на уровне национального законодательства выведенные из эксплуатации электроинструменты должны быть собраны отдельно от остальных отходов и утилизированы безвредным для окружающей среды способом.

## 9. Гарантия

### **Срок действия гарантии**

В соответствии с нашими общими условиями продажи гарантийный период на электроинструмент составляет два года при эксплуатации в стандартных условиях (за исключением расходных материалов). Необходимо предоставить доказательство факта покупки (счет или заказ на поставку).

### **Что покрывается гарантией**

Настоящая гарантия покрывает все дефекты материалов или производственные дефекты инструмента VIRAX. При обнаружении таковых мы вернем инструмент бесплатно. Ваш инструмент будет отремонтирован или заменен на такой же.

### **Что не покрывается гарантией**

Неисправности в результате неправильной эксплуатации и несоответствующего использования, перенагрузки, несоблюдения руководства по эксплуатации, привлечения неавторизованного сервисным центром специалиста для выполнения обслуживания или нормального износа не покрываются настоящей гарантией.

Компания VIRAX не несет никакой ответственности за ущерб, причиненный принадлежностям или лицам, находящимся рядом с установкой. Изделие не должно разбираться.

### **Особенность данной гарантии**

Настоящая гарантия является единственной гарантией, действующей на Ваше изделие VIRAX. Ни одному из работников, представителей, продавцов или любому другому лицу не разрешено вносить изменения в настоящую гарантию или предоставлять другие гарантии от имени VIRAX.



## Orijinal kullanım kılavuzunun çevirisi

Bu ürün şu Amerikan patentlerinin: 7,384,308; 7,431,619 B2; 7,581,988 B2; 7,584,534; şu Çin patentlerinin: ZL200620147826.1; ZL200620147827.6; ZL2007200004596.8 ve diğer inceleme sürecindeki patentlerin koruması altındadır.

### Bu dokümanda kullanılan semboller



#### **Tehlike**

Bu sembol yaralanma riskiyle karşılaşılabilceği uyarısını yapar.

## 1. Güvenlik önlemleri

### 1.1 Güvenlik talimatları

- Patlayıcı ortamlarda, örneğin yanıcı sıvıların, gazların veya ağır toz parçacıklarının bulunduğu ortamlarda kullanmayın.
- Kimyasal aşınmaya yol açacak ürünlere maruz bırakmayın.
- Mini VISIOVAL kameranın (ve Yer Tespit Elemanının) gövdesi, su geçirmezlik özelliğine sahip olmadığından, sadece kuru ortamlarda kullanılmalıdır.

### 1.2 Genel güvenlik kuralları

**UYARI!** Tüm talimatları okuduğunuza emin olun. Aşağıda belirtilen talimatlara uyulmaması,

elektrik çarpması, yangın ve/veya ağır yaralanmalara yol açabilir. Aşağıda belirtilen tüm uyarılardaki "Elektrikli aletler" terimi, elektrik prizine bağlanan elektrikli el aletlerini ve şarjlı pille çalıştırılan (kablesuz) el aletlerini ifade eder.

**BU TALİMATLARI UYGULAYIN.**

#### 1) Çalışma alanı

- Çalışma alanının temiz durumda ve iyi aydınlatılmış olduğuna emin olun.** Dağınık ve karanlık alanlar kazalara davetiye çıkarır.
- Elektrikli aletleri patlayıcı ortamlarda, örneğin yanıcı sıvıların, gazların veya tozların bulunduğu ortamlarda kullanmayın.** Elektrikli aletler tozların veya buharların alev almasına yol açabilecek kıvılcımlar çıkarır.
- Elektrikli alet kullanırken çocukların veya seyredenlerin güvenli bir mesafede durmalarını sağlayın.** Dikkatinizin dağılması elektrikli aletin kontrolünüzden çıkmasına yol açabilir.

#### 2) Elektrik Güvenliği

- Elektrikli aletin fişi mutlaka elektrik şebekesiyle uyumlu olmalıdır. Ne şekilde olursa olsun asla elektrik fişini değiştirmeyin. Elektrik topraklama hattına bağlı elektrikli aletleri adaptörle kullanmayın.** Üzerinde değişiklik yapılmamış elektrik fişleri ve uygun elektrik şebekesi elektrik çarpması riskini azaltır.
- Vücudunuzun borular, radyatörler, fırınlar ve soğutucular gibi topraklama oluşturan her türlü yüzeye temas etmesini önleyin.** Vücudunuz topraklama devresini tamamlarsa elektrik çarpması riski artar. Elektrikli aletin suyla temas etmesi elektrik çarpması riskini artırır.
- Elektrik kablosu her zaman sağlam durumda olmalıdır. Elektrik kablosunu asla elektrikli aleti taşımak, çekmek veya prizden çekerek çıkarmak için kullanmayın. Elektrik kablosunu ısı kaynaklarından, yağdan, keskin köşelerden veya hareket halindeki parçalardan uzak tutun.** Hasarlı veya kördüğüm olmuş elektrik kabloları elektrik çarpması riskini artırır.
- Elektrikli aleti dışarıda kullanırken, harici kullanıma uygun tasarlanmış bir uzatma kablosu kullanın.** Dışarıda kullanıma uygun bir elektrik kablosu elektrik çarpması riskini azaltır.

### 3) Kişisel güvenlik

- Tedbirli olun, dikkatinizi yapmakta olduğunuz işe verin ve bir elektrikli alet kullanırken sağduyulu hareket edin. Yorgunsanız, uyuşturucu, alkol veya ilaçların etkisi altındaysanız elektrikli alet kullanmayın.** Elektrikli alet kullanırken, bir anlık dikkat eksikliği ağır yaralanmalara neden olabilir.
- Koruyucu donanım kullanın. Her zaman güvenlik gözlükleri takın.** Uygun koşulları sağlamak üzere kullanılacak toz maskesi, kaydırmaz güvenlik ayakkabıları, baret veya kulak tıkaçları gibi güvenlik donanımları yaralanma riskini azaltacaktır.
- Erişim mesafenizi artırmayın. Her zaman yere sağlam bastığınıza ve dengeyi kaybetmeyeceğinize emin olun.** Böylelikle alete daha iyi hakim olarak beklenmedik durumlarla karşılaşmayı önlemiş olursunuz.
- Uygun kıyafetler giyin. Bol kıyafetler giymeyin, sallantılı takılar kullanmayın. Saçlarınızın, kıyafetinizin ve eldivenlerinizin hareket halindeki parçalara uzak olmasını sağlayın.** Bol kıyafetlerin, sallantılı takıların ve uzun saçların hareket halindeki parçalara dolanma olasılığı vardır.
- Toz toplayıcı veya çekici cihazlar kullanma olanağınız varsa, bu cihazların bağlantılarının doğru yapıldığına ve cihazların doğru kullanıldıklarına emin olun.** Bu tip cihazlar kullanılması tozla ilgili riskleri azaltır.

### 4) Elektrikli aletin kullanımı ve bakımı

- Aleti zorlamayın. Kullanım amacınıza uygun bir alet seçin.** Uygun bir elektrikli alet, tasarım amacına uygun koşullarda kullanıldığında, daha iyi ve daha güvenli sonuçlar elde etmenizi sağlayacaktır.
- Bir elektrikli aleti, AÇMA/KAPAMA düğmesi düzgün çalışmıyorsa kullanmayın.** AÇMA/KAPAMA düğmesiyle kumanda edilemeyen bir elektrikli alet tehlikelidir ve mutlaka onarılmalıdır.
- Aleti, üzerinde herhangi bir ayar yapmadan, aksesuarlarını değiştirmeden veya depoda saklamadan önce güç kaynağının prizinden çıkartın.** Bu koruyucu güvenlik önlemleri aletin uygunsuz zamanda çalışmaya başlama riskini azaltır.
- Kullanmadığınız elektrikli aletleri çocukların erişemeyeceği yerlerde saklayın ve ehil olmayan ellere teslim etmeyin veya bu güvenlik talimatlarından haberi olmayan kişiler tarafından kullanılmasına izin vermeyin.** Elektrikli aletler eğitimsiz kişilerin ellerinde tehlikeli olurlar.
- Elektrikli aletlerinizi düzgün çalışır durumda koruyun. Aleti, hareketli parçaların ayarsızlıkları veya tutukluk yapmaları, kırık parçalar bulunması ve aletin düzgün çalışmasını bozabilecek başka her türlü unsurlar yönünden kontrolden geçirin.** Eğer alet hasar görmüşse, kullanmadan önce onarılmasını sağlayın. Kazaların çoğu yeterli bakım yapılmamış aletlerden kaynaklanır.
- Elektrikli aleti ve aksesuarlarını, okumakta olduğunuz bu talimatlara uyararak, çalışma koşullarını ve yapılacak işi dikkate alarak, öngörüldüğü biçimde kullanın.** Bu elektrikli aletin planlanmış olanın dışında, herhangi bir başka amaçla kullanımı tehlikelidir.

### 5) Pillerin kullanımı ve bakımı

- Pili sadece üreticinin belirttiği şarj aletiyle şarj edin.** Belirli bir pil tipi için uygun olan bir şarj aleti başka tip bir pili şarj etmek için kullanılırsa yangın çıkmasına neden olabilir.
- Bir elektrikli alette sadece özel olarak belirtilen pilleri kullanın.** Her türlü başka tip pil kullanımı yaralanmalara veya yangın çıkmasına neden olabilir.
- Bazı olağan dışı durumlarda, pilin sıvısı dışarı akabilir; bu sıvıya temas etmekten kaçının.** Yanlışlıkla temas ettiğinizde, temas eden uzvunuzu suyla iyice yıkayın. Eğer sıvı gözlerinize temas ederse, derhal bir doktora görünün. Pil sıvısı sızıntıları kızarıklık veya yanıklara neden olabilir.

## 6) Servis

**Elektrikli aletinizin onarımının yetkili bir servis atölyesinde ve sadece orijinal yedek parça kullanılarak yapılmasını sağlayın.** Böylelikle aletinizin güvenli olduğuna emin olursunuz.

## 2. Teknik bilgiler / Özellikler

### **YER TESPİT ELEMANI (ref. 294130):**

Çalıştırma menzili (16 m. Mini VISIOVAL KABLO sistemiyle):

(derinlik).....0,6 – 2,45 m. (2' - 8')

(yatay).....0 – 4,5 m. (0' – 15')

Sapma ve azami menzil her zaman sondaya, zemine, borunun malzemesine, vb. bağlıdır.

Frekanslar.....512 Hz, 640 Hz, 50/60 Hz pasif, 33 KHz aktif/pasif

Tahmini pil kullanım ömrü.....3-5 saat

Ağırlık .....1,5 Kg / 3 lb. 4,91 Oz.

### **Boyut:**

Uzunluk .....63,5 cm. / 25"

Genişlik.....31,75 cm. / 12,5"

Yükseklik .....10,16 cm. / 4"

### **Kullanım ortamı:**

Sıcaklık 0°C - 40°C (32°F - 104°F)

Nem.....Yoğuşmasız, azami %95 (ekran ünitesi)

Saklama sıcaklığı -20°C ile 60°C arası (-4°F ile 140°F arası)

## 3. Ürünün çalışma şekli

### 3.1 Tanım

Yer tespit elemanı, 16 m. Mini VISIOVAL KABLO sistemi (ref. 294121) ve Mini VISIOVAL kamerayla (ref. 294110) birlikte kullanılmak üzere tasarlanmıştır. Kamerayla bir sızıntı veya tıkanıklık tespit edildiğinde, Mini VISIOVAL kameranın 16 m. Mini VISIOVAL KABLO sistemiyle bağlantısı kesilmeli ve ardından, 16 m. Mini VISIOVAL KABLO sisteminin kafasının yaydığı frekansın algılanması için YER TESPİT ELEMANINA bağlanmalıdır. Bu 3 cihaz birlikte kullanıldığında, hasarlı veya tıkalı bir tahliye borusunun incelenmesini, yerinin tanımlanmasını ve hassasiyetle tespit edilmesini sağlayan profesyonel bir cihaz elde edilmiş olur. Not: uyumlu frekanslarda sinyaller yayan herhangi bir SONDA (verici), Mini VISIOVAL kamerayla birlikte kullanılan YER TESPİT ELEMANI ile algılanabilir.



**ÖNEMLİ NOT:** KAZMAYA BAŞLAMADAN ÖNCE, potansiyel tehlike oluşturan herhangi bir yeraltı elektrik hattı veya doğal gaz borusunun konumunu kontrol etmek için, yeraltı şebekeleri yerleşim planıyla ilgili bilgi araştırması yapılmalıdır.

**LÜTFEN NOT EDİN:** tüm yeraltı boruları yer tespit elemanı tarafından algılanabilen uygun sinyaller "yaymazlar" (örneğin herhangi bir elektrik yükü bulunmayan doğal gaz boruları). Bu alete bir standart güvenlik protokolü yerine koyarak güvenilmemelidir – **Kazmaya başlamadan önce her zaman şebeke işletmecisi kuruluşlara başvurun,**

**böylelikle ölümcül hataları önlemiş olursunuz!**

### 3.2 Standart Donanım

**YER TESPİT ELEMANI (Ref. 294130) aşağıdaki parçalarla birlikte teslim edilir:**

- YER TESPİT ELEMANI (Mini VISIOVAL kamera ayrı satılır)
- Kullanım Kılavuzu
- Darbeye dayanıklı plastik gövde

### 3.3 YER TESPİT ELEMANININ Mini VISIOVAL kameraya bağlanması



Mini VISIOVAL kameraya bir defada sadece bir cihaz bağlanmalıdır. Resim gönderici veya diğer aksesuarlar takılırken veya sökülürken mini VISIOVAL kameranın kapatılmış olduğuna emin olun.

YER TESPİT ELEMANININ kullanılması için, YER TESPİT ELEMANININ fişinin Mini VISIOVAL kameradaki sokete takılı olması gerekir.

YER TESPİT ELEMANINI kameraya bağlamak için, fiş ve soketin (Resim 1) doğru hizalandıklarına emin olun. Bağlantıyı yaptıktan sonra, sıkılaştırmak için tırtıklı somunu elle sıkın.

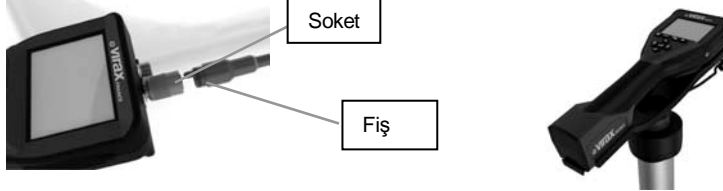

Resim 1 - Kablo bağlantıları (A tipi Siyah Renkli Konnektör).

### 3.4 Mini VISIOVAL kameranın YER TESPİT ELEMANINA bağlanması

Resim 2 taşınabilir Mini VISIOVAL kameranın YER TESPİT ELEMANI üzerindeki yerine yerleştirilmesini göstermektedir.

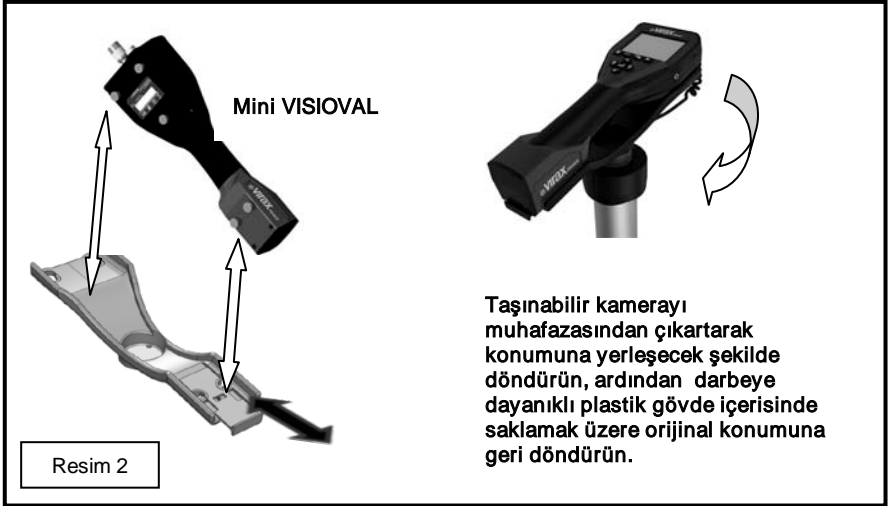

Resim 2

## 4. YER TESPİT ELEMANININ kullanılması

Mini VISIOVAL kamera 16 m. KABLO sistemi vericisinin yerini algılamak için:

1 – 16 m. KABLO sisteminin üç ayaklı tabanı üzerinde yer alan ON/OFF (Açma/Kapama) düğmesinin ON (açık) konumunda (Yeşil LED Işık) olduğuna emin olun. Not: verici/SONDA üzerinde de 1 saat sonunda otomatik kapanma sağlayan zaman saati bulunur.

2 – Kamerayı (mini VISIOVAL) ON/OFF düğmesiyle çalıştırın.

3 – Sadece ekrandaki okları (sol/sağ) izleyin ve ufuk çizgisine doğru, gerçekten de böyle bir yolda yürüyormuşsunuz gibi, dümdüz yol boyunca ilerleyin. Dijital gösterge yoluyla alınan sinyal gücündeki

artışı ve verici antenindeki dalgaları izleyin. Sesli gösterge de vericiye/SONDAYA doğru yaklaşmakta olduğunuzu veya tam tersine uzaklaşmakta olduğunuzu anlamanızı sağlayacaktır - ses seviyesi ayarlanabilir.

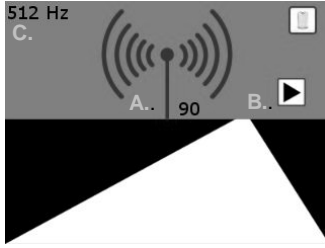

Resim 4 – Algılama modunda ekran görüntüsü

- A. Sinyal gücü (rakamlar ve verici dalgaları)
- B. Gösterge okları
- C. Sonda frekansı



Bilgi yok:

Verici/SONDA yer tespit elemanı menzilin altında veya ötesindeyse (0,6 – 1,8m), kullanıcı bu mesajla karşılaşabilir.

4 - Ayarları değiştirmek için, dokunmalı ekrana dokunmalısınız – ekranın sol alt köşesinde bir aletler simgesi  belirecektir. Aletler simgesine dokunun, aşağıda görülen ekran açılacaktır. Ekranda görülen simgelere dokunun ve aşağıda belirtilen ayarları yapın.

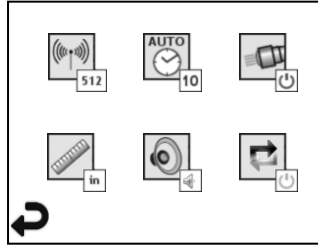

Resim 4 – Aletler menüsü



Frekans (512 Hz, 640 Hz, 50/60 Hz pasif, 33 KHz aktif/pasif)



Otomatik kapanma (10 dak. / 20 dak. / 30 dak. / hiçbir zaman)



Aydınlatma lambası (açma / kapama)



Ölçüm birimi (İngiliz / Metrik)



Ses seviyesi (kapalı / yarı / açık)



Derinlik (tek ölçüm / ortalama – çoklu ölçüm)



Yatay ekrana geri dönüş (aşağıya bkz.)

5- Sinyali en kuvvetli aldığınız yere ulaştığınızda (bu durum vericinin/SONDANIN üzerinde bulunduğunuzu gösterir), görsel ekranı vericinin/SONDANIN yaklaşık derinliğini gösteren derinlik moduna geçirmek için gir (enter) butonuna basın. Yatay ekrana geri dönmek için gir butonuna bir kez daha basın.

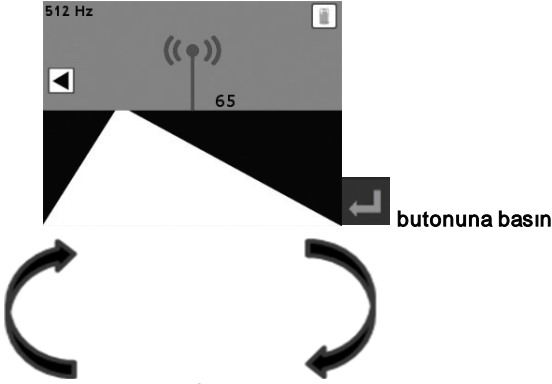

Resim 5 – YER TESPİT ELEMANININ (Ref. 294130) yatay olarak algılanması

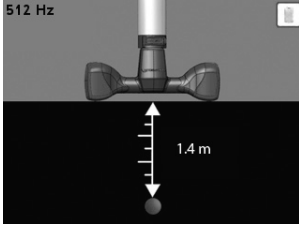

Resim 5'e geri dönmek için butonuna basın

Resim 6 – YER TESPİT ELEMANININ (Ref. 294130) derinliğinin algılanması

## 5. Temizleme talimatları

1. Ürünün üzerinde kir veya yağ varsa, temizlemek için alkol, sıvı deterjan ve suyla ıslatılmış pamuk kullanın. (Not: Yer Tespit Elemanının su geçirmezlik özelliği "yoktur")
2. Kamera kafasını temizlemek için pamuklu bez kullanın

## 6. Sorun Giderme

### Sorun giderme

Sorun	Olası nedeni	Çözüm
(mini VISIOVAL) kamera ekranı açılmıyor	Kameranın pili boşalmıştır	Pili tekrar şarj edin
	mini VISIOVAL kamera pil bölmesine pil taktığınıza emin olun.	mini VISIOVAL kameradaki pilin doğru yerleştirildiğine emin olun
Sinyal yok	Elektronik sistemler arızalıdır	Virax Satış Sonrası servisine başvurun
	Yanlış frekans	Sondanızın frekansını kontrol edin ve frekans ayar menüsünde YER TESPİT ELEMANININ frekans ayarlamasını yapın.
Derinlik ölçümü şu simgeyi görüntülüyor: 	YER TESPİT ELEMANI menzil dışındadır	Sinyalin en kuvvetli olduğu yerde, kamera kafasının üzerinde bulunacağınız şekilde geri gidin.

## 7. Saklama

1. Cihaz uzun süre kullanılmadan saklanma öncesinde temizlenmelidir
2. Serin ve kuru bir yerde saklayın

## 8. Tasfiye şekli

Cihazın parçaları geri dönüştürülebilir tiptedir ve buna uygun biçimde tasfiye edilmelidir. Geri dönüştürme işlemlerine yetkili ve tam nitelikli şirketler mevcuttur. Geri dönüştürülemez tipteki parçaların çevre dostu biçimde tasfiye edilmesi için (elektronik atıklar), lütfen atık tasfiyesinden sorumlu yerel yetkililere başvurun.

### **Sadece AB ülkeleri için:**



Elektrikli cihazları ev atıklarıyla birlikte çöpe atmayın. Elektrikli ve elektronik donanım atıklarıyla ilgili 2002/96/CE sayılı Avrupa direktifi ve ulusal yasadaki ilgili uygulamaya göre, kullanılmayacak durumdaki elektrikli aletler ayrı toplanmalı ve çevre dostu bir geri dönüşüm süreci izlenmelidir.

## 9. Garanti

### **Garantinin süresi**

Elektrikli aletiniz, doğru kullanıldığı takdirde, genel satış hüküm ve koşullarımıza uygun olarak sarf malzemeleri haricinde 2 yıl garantilidir. Satın alma belgesinin sunulması gereklidir (fatura veya satış fişi).

### **Garanti aşağıda belirtilenleri kapsamaktadır**

Bu garanti VIRAX aletinizin tüm malzeme kusurlarını veya imalat hatalarını kapsar. Kusurlu olması durumunda alet size bedelsiz olarak geri gönderilecektir. Aletiniz onarılacak veya aynı özellikte yenisiyle değiştirilecektir.

### **Garanti kapsamına girmeyenler**

Hatalı kullanımdan, hor kullanımdan, aşırı yüklemekten, çalıştırma talimatlarına uyulmamasından kaynaklanan kusurlar, makineye Satış sonrası yetkili onarım servisinin onaylamadığı bir kişi tarafından müdahale edilmiş olması durumu veya normal aşınmalar bu garantinin kapsamına girmez.

VIRAX, aksesuarların yol açtığı veya makinenin yakınındaki nesne ya da kişilerin neden olduğu hasarlardan ötürü herhangi bir şekilde sorumlu tutulamaz. Ürün asla demonte edilmemelidir.

### **Bu garantinin özelliği**

Bu garanti VIRAX ürününüz için geçerli tek garantidir. Hiçbir çalışan, bayi, satıcı veya başka bir kişi bu garantide değişiklik yapmaya veya VIRAX ürünleriyle ilgili herhangi bir başka garanti sunmaya yetkili değildir.



**FR-** Retrouvez la liste de nos distributeurs sur [www.virax.com](http://www.virax.com)

**EN –** Find the list of our dealers on [www.virax.com](http://www.virax.com)

**IT –** Trova il rivenditore Virax più vicino a te su [www.virax.com](http://www.virax.com)

**ES -** Encuentra el listado de distribuidores en [www.virax.com](http://www.virax.com)

**PT -** Encontre a lista de nossos revendedores [www.virax.com](http://www.virax.com)

**NL -** Vind de lijst van onze resellers [www.virax.com](http://www.virax.com)

**EL -** Συμβουλευτείτε τη λίστα των διανομέων μας στο [www.virax.com](http://www.virax.com)

**PL -** Listę naszych dystrybutorów znajdziecie na [www.virax.com](http://www.virax.com)

**DE -** Eine aktuelle Liste unserer Handelspartner finden Sie unter [www.virax.com](http://www.virax.com)

**CS -** Seznam našich prodejců najdete na [www.virax.com](http://www.virax.com)

**RU -** Список дилеров вы можете найти на сайте [www.virax.com](http://www.virax.com)

**TR -** Distribütör' lerimizin listesini, [www.virax.com](http://www.virax.com) web sitemizden bulabilirsiniz

عربية - [www.virax.com](http://www.virax.com) يمكنك الحصول على قائمة الموزعين الرسميين على الموقع