



 **virax**

Réf. 2535XX



FR - Presse à sertir électro-mécanique Viper® M2X/L2X Manuel d'utilisation

EN : Viper® M2X/L2X Battery-powered mechanical press fitting machine
User guide

IT : Pressatrice elettromeccanica Viper® M2X/L2X
Manuale d'istruzioni

ES : Máquina de prensar electromecánica Viper® M2X/L2X
Manual de instrucciones

PT : Máquina de prensar electro-mecânica Viper® M2X/L2X
Manual de instruções

NL : Elektromechanische persmachine Viper® M2X/L2X
Gebruikershandleiding

PL : Elektro-mechaniczna prasa zaciskowa Viper® M2X/L2X
Instrukcja obsługi

DE : Elektromechanische Bördelpresse Viper® M2X/L2X
Bedienungsanleitung

EL : Ηλεκτρο-μηχανική πρέσσα Viper® M2X/L2X
Οδηγίες χρήσης

CS : Kadeření elektromechanický Viper® M2X/L2X
Návod k použití

RU : Кримпер электромеханических Viper® M2X/L2X
Руководство по эксплуатации

TR : Elektromekanik Viper® M2X/L2X Crimper
Kullanım kılavuzu

SK : Elektromechanická lisovačka Viper® M2X/L2X
Návod na použitie

عربية – ماكينة تغضين وتثبيت ذات تشغيل كهربائي ميكانيكي
دليل المستخدم

Déclaration UE de Conformité

EU Declaration of Conformity - EU-Konformitätserklärung - Dichiarazione di conformità UE - Declaración de Conformidad UE - Declaração UE de conformidade - UE-conformiteitsverklaring - Δήλωση συμμόρφωσης ΕΕ - Deklaracja zgodności UE - Prohlášení UE o shodě - Декларация EU о соответствии - EU Uygunluk Beyanı

FR - Nous déclarons sous notre propre responsabilité que le produit décrit ci-dessous est conforme à la législation d'harmonisation de l'Union applicable.

EN - We declare under our own responsibility that the product described below conforms to the applicable Union harmonization legislation.

DE - Wir erklären in alleiniger Verantwortung, dass das unten beschriebene Produkt der Harmonisierung geltenden Rechtsvorschriften Union entspricht.

IT - Dichiaro sotto la nostra responsabilità che il prodotto descritto qui di seguito è conforme alla normativa di armonizzazione dell'Unione applicabile.

ES - Declaramos bajo nuestra propia responsabilidad que el producto descrito a continuación se ajusta a la legislación de armonización de la Unión aplicable.

PT - Declaramos sob nossa própria responsabilidade que o produto descrito a seguir está de acordo com a União aplicável a legislação de harmonização.

NL - Wij verklaren onder eigen verantwoordelijkheid dat de hieronder beschreven product voldoet aan de harmonisatie toepasselijke wetgeving van de Unie.

EL - Εμείς δηλώνουμε με δική μας ευθύνη ότι το προϊόν που περιγράφεται παρακάτω είναι σύμφωνο με την νομοθεσία εναρμόνισης της Ένωσης.

PL - Oświadczamy na własną odpowiedzialność, że produkt opisany poniżej jest zgodny z prawodawstwem Unii ujednoczenie obowiązującego.

CS - Prohlašujeme na naši vlastní odpovědnost, že výrobek popsáný níže se shoduje s harmonizační právní předpisy Unie.

RU - Мы заявляем под свою собственную ответственность, что изделие, описанное ниже соответствует законодательству гармонизации применимого Союза.

TR - Biz aşağıda açıklanan ürünün, Birliğin geçerli uyum mevzuatına uygun olduğunu kendi sorumluluğumuz altında beyan ederiz.

Viper® M2X / L2X :

- **MD 2006/42/CE** : Directive du Parlement européen et du Conseil du 17 mai 2006 relative aux machines et modifiant la directive 95/16/CE - Directive of the European Parliament and of the Council of 17 May 2006 on machinery, and amending Directive 95/16/EC.
EN ISO 3744 : 2012, EN ISO 11201 :2010, EN ISO 15744 :2008, EN ISO 20643 : 2005
- **EMC 2014/30/UE** : Directive du Parlement européen et du Conseil du 26 février 2014 relative à l'harmonisation des législations des États membres concernant la compatibilité électromagnétique - Directive of the European Parliament and of the Council of 26 February 2014 on the harmonization of the laws of the Member States relating to electromagnetic compatibility.
EN 55014-1 :2017, EN 55014-2 :2015, ETSI EN 301 489-1 v2.2.3, ETSI EN 301 489-17 v3.2.4, EN 61000-4-2 :2009, EN 61000-4-3 :2006 / A1 : 2008 / A2 :2010, EN 62311 :2008
- **RED 2014/53/UE** : Directive du Parlement européen et du Conseil du 16 avril 2014 relative à l'harmonisation des législations des États membres concernant la mise à disposition sur le marché d'équipements radioélectriques et abrogeant la directive 1999/5/CE - Directive of the European Parliament and of the Council of 16 April 2014 on the harmonization of the laws of the Member States relating to the making available on the market of radio equipment and repealing Directive 1999/5/EC.
ETSI EN 300 328 v2.2.2
- **RoHS-2 2011/65/UE** : Directive du Parlement européen et du Conseil du 8 juin 2011 relative à la limitation de l'utilisation de certaines substances dangereuses dans les équipements électriques et électroniques - Directive of the European Parliament and of the Council of 8 June 2011 on the restriction of the use of certain hazardous substances in electrical and electronic equipment.

Chargeur Li-Ion 18V :

- **LVD 2014/35/UE** : Directive du Parlement européen et du Conseil du 26 février 2014 relative à l'harmonisation des législations des États membres concernant la mise à disposition sur le marché du matériel électrique destiné à être employé dans certaines limites de tension - Directive of the European Parliament and of the Council of 26 February 2014 on the harmonization of the laws of the Member States relating to the making available on the market of electrical equipment designed for use within certain voltage limits.
IEC 60335-1 :2010 + A1 :2013 + A2 :2016, IEC 60335-2-29 :2016 + A1 :2019.
- **EMC 2014/30/UE** : Directive du Parlement européen et du Conseil du 26 février 2014 relative à l'harmonisation des législations des États membres concernant la compatibilité électromagnétique - Directive of the European Parliament and of the Council of 26 February 2014 on the harmonization of the laws of the Member States relating to electromagnetic compatibility.
EN 55014-1 :2006 + A1 :2009 + A2 :2011, EN 55014-2 :2015, EN 61000-3-2 :2014, EN 61000-3-3 :2013
- **RoHS-2 2011/65/UE** : Directive du Parlement européen et du Conseil du 8 juin 2011 relative à la limitation de l'utilisation de certaines substances dangereuses dans les équipements électriques et électroniques - Directive of the European Parliament and of the Council of 8 June 2011 on the restriction of the use of certain hazardous substances in electrical and electronic equipment.

Batterie Li-Ion 18V :

- **ACCU 2013/56/UE** : Directive du Parlement européen et du Conseil du 20 novembre 2013 modifiant la directive 2006/66/CE du Parlement européen et du Conseil relative aux piles et accumulateurs ainsi qu'aux déchets de piles et d'accumulateurs en ce qui concerne la mise sur le marché de piles et d'accumulateurs portables contenant du cadmiu-m destinés à être utilisés dans des outils électriques sans fil et de piles bouton à faible teneur en mercure, et abrogeant la décision 2009/603/CE de la Commission - Directive of the European Parliament and of the Council of 20 November 2013 amending Directive 2006/66/EC of the European Parliament and of the Council on batteries and accumulators and waste batteries and accumulators as regards the placing on the market of portable batteries and accumulators containing cadmium intended for use in cordless power tools, and of button cells with low mercury content, and repealing Commission Decision 2009/603/EC.
IEC 62133-2 :2017

Pour le compte de Virax,
Olivier Rosenzweig,

Quality & EHS Manager
Epernay, 01 dec. 2021



Dossier technique - Technical file at :
VIRAX
39 Quai de Marne / CS 40197
51206 Epernay Cedex
FRANCE



Né jetez pas les outils électriques ou des batteries avec les ordures ménagères ! Des lieux spécialisés existent pour collecter et recycler les batteries et les outils électroportatifs, conformément aux directives européenne 2013/56/UE et 2012/19/UE.

Do not dispose power tools or batteries with household garbage! Specialized places exist to collect and recycle batteries and power tools, according to the European directives 2013/56/UE and 2012/19/UE.

Entsorgen Sie diese nicht von Elektrowerkzeugen oder Batterien in den Hausmüll! Spezialisierte Orte existieren Batterien und Elektrowerkzeuge, entsprechend den europäischen Richtlinien 2013/56/EU und 2012/19/EU zu sammeln und zu recyceln.

Non gettare utensili elettrici o batterie ai rifiuti domestici! Luoghi speciali esistono per raccogliere e riciclare le batterie e utensili elettrici, secondo le direttive europee 2013/56/UE e 2012/19/UE.

No deseche las herramientas eléctricas o baterías con la basura doméstica! existen lugares especializados para recoger y reciclar baterías y herramientas eléctricas, de acuerdo con las directivas europeas 2013/56/UE y 2012/19/UE.

Não deite ferramentas eléctricas ou baterias com o lixo doméstico! existem lugares especializados para recolher e reciclar baterias e ferramentas eléctricas, de acordo com as directivas europeias 2013/56/UE e 2012/19/UE.

Gooi elektrische gereedschappen of batterijen bij het huishoudelijk afval! Gespecialiseerde plaatsen bestaan voor het verzamelen en recycelen batterijen en elektrische gereedschappen, volgens de Europese richtlijnen 2013/56/EU en 2012/19/EU.

Μην πετάτε τα ηλεκτρικά εργαλεία ή μπαταρίες με τα οικιακά απορρίμματα! Εξειδικευμένες θέσεις υπάρχουν για τη συλλογή και ανακύκλωση των μπαταριών και ηλεκτρικών εργαλείων, σύμφωνα με τις ευρωπαϊκές οδηγίες 2013/56/ΕΕ και 2012/19/ΕΕ.

Nie wyrzucać elektronarzędzi lub baterii razem z odpadami domowymi! Istnieją wyspecjalizowane miejsca do zbierania i recyklingu baterii i elektronarzędzi, zgodnie z europejskimi dyrektywami 2013/56/UE i 2012/19/UE.

Nevyhazujte elektrické nářadí nebo baterii s domovním odpadem! Specializované místa existují pro sběr a recyklaci baterií a elektrické nářadí, v souladu s evropskými směrnici 2013/56/EU a 2012/19/EU.

Что касается стран Европейского Союза, аккумуляторы и инструменты должны быть переработаны.

Makine ve pilleri ev çöprüyle birlikte atmayın ! Makine ve pillerin toplanması ve geri dönüşümü için Avrupa Birliği direktifleri 2013/56/EU ve 2012/19/EU'ne uygun özel alanlar vardır.



Contrôler quotidiennement que le profil de vos inserts soit conforme aux photos !



Check daily that the profile of your inserts is as shown in the photographs below !

Controllare quotidianamente che il profilo degli inserti sia conforme alle foto allegate !

Controlar a diario que el perfil de sus insertos esté conforme con las fotos adjuntas ;

Verificar diariamente se o perfil das maxilas está de acordo com as fotografias em anexo !

Ga dagelijks na of het profiel van uw inzetstukken overeenstemt met de bijgevoegde foto's !

Ελέγχετε καθημερινά ώστε τα προφίλ των σιαγώνων να είναι σύμφωνα με τις πιο κάτω φωτογραφίες









Codziennie sprawdzac, czy profil wkładek jest zgodny ze zdjęciami !

Täglich die Konformität des Profils Ihrer Einsatzteile mit den beiliegenden Abbildungen vergleichen ;

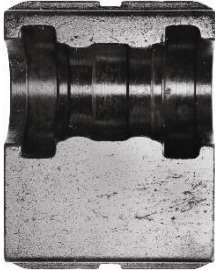
Každý den kontrolujte, zda je profil vložek v souladu s fotografiemi ;

Ежедневно проверяйте, чтобы профиль ваших вкладышей соответствовал фотографиям !

Uçlarınızın profillerinin fotoğraflara uygun olduklarını düzenli olarak kontrol edin:

1. H-ML	2. G	3. TH	4. V
			
5. U	6. HA	7. RF-P	8. VUS
			
9. M			
			

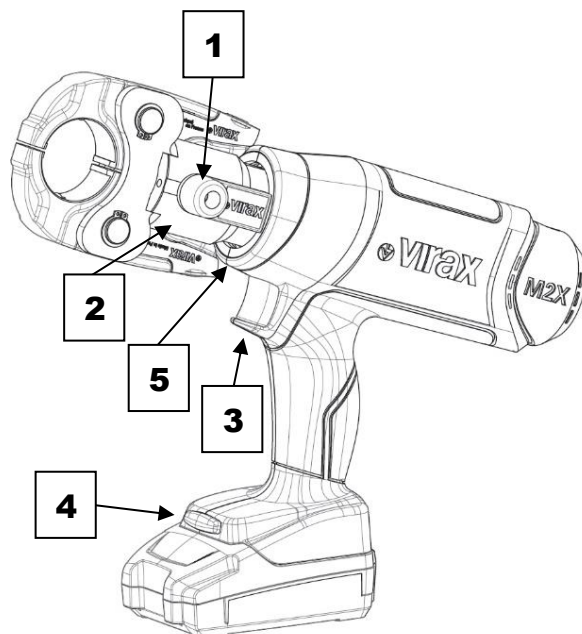
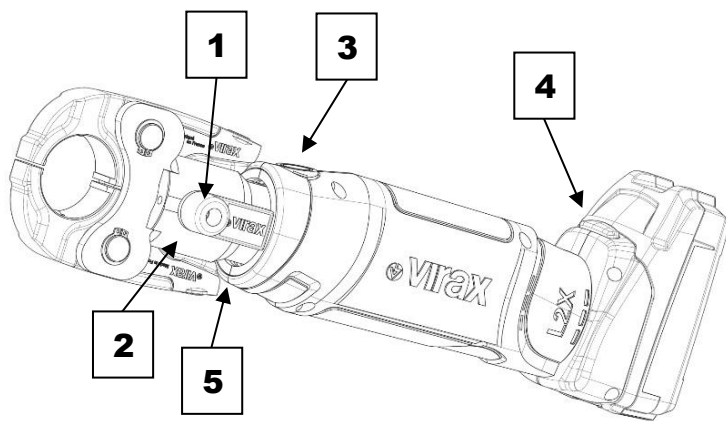

- FR**
1. Système de verrouillage de la pince
 2. Tête rotative
 3. Gâchette / bouton
 4. Connexion pour batterie
 5. Anneau LED

- IT**
1. Sistema di bloccaggio della pinza
 2. Testa rotante
 3. Nottolino
 4. Collegamento per batteria
 5. Anello a LED

- PT**
1. Sistema de bloqueio da garra
 2. Cabeça rotativa
 3. Gatilho
 4. Ligação para bateria
 5. Anel LED

- EL**
1. Σύστημα ασφάλισης της λαβίδας
 2. Περιστροφική κεφαλή
 3. Σκανδάλη
 4. Σύνδεση για μπαταρία
 5. Δακτύλιος LED

- DE**
1. Verriegelungssystem der Zange
 2. Drehkopf
 3. Druckschalter
 4. Anschluss für Akku
 5. LED Ring

- RU**
1. Система блокировки клещей
 2. Вращающаяся головка
 3. Спусковой механизм
 4. Соединение для батареи
 5. Светодиодное кольцо

- SK**
1. Zabezpečovací systém čelustí
 2. Otočná hlava
 3. Spúšť
 4. Pripojenie batérie
 5. LED krúžok

- EN**
1. Jaw locking system
 2. Rotating head
 3. Trigger / switch
 4. Battery connexion
 5. LED ring

- ES**
1. Sistema de bloqueo de la pinza
 2. Cabezal rotativo
 3. Gatillo
 4. Conexión para batería
 5. Anillo LED

- NL**
1. Vergrendelingsstelsel van de tang
 2. Roterende kop
 3. Trekker
 4. Aansluiting voor accu
 5. LED ring

- PL**
1. System blokady zacisku
 2. Głowica obrotowa
 3. Spust
 4. Złącze akumulatora
 5. Pierścień LED

- CS**
1. Systém zablokování kleští
 2. Rotační hlava
 3. Spoušť
 4. Připojení pro baterii
 5. Prsteneček LED

- TR**
1. Kıskaç kilitleme sistemi
 2. Döner başlık
 3. Tetik
 4. Akü bağlantısı
 5. LED halka

- AR**
1. نظام إقفال الكماشة
 2. رأس دَوَّار
 3. زناد
 4. لتوصيل بطارية
 5. حلقة ضوئية

NOTICE ORIGINALE

Les outils VIRAX sont fabriqués avec précision et sont conçus à l'attention des utilisateurs professionnels. Ces outils d'une grande fiabilité procurent un rendement important lorsqu'ils sont utilisés correctement et avec soin. Comme pour tous les outils électriques, il faut respecter les instructions du fabricant pour obtenir le meilleur rendement. Veuillez lire le présent document, « Notice d'utilisation », avant d'utiliser l'appareil, ceci afin de bien comprendre son fonctionnement et toutes les précautions et mises en garde sur la sécurité. Consultez votre représentant ou distributeur VIRAX si vous avez des questions au sujet de l'outil ou de son fonctionnement.

VIRAX
39 quai de Marne
51206 EPERNAY Cedex

Service client France : +33 (0)3.26.59.56.78
Service client international : +33 (0)3.26.59.56.97

VIRAX compte plus de 20 années d'expérience dans la conception et la fabrication d'outils électro-hydrauliques et électro-mécaniques de sertissage sanitaire. Chaque outil est individuellement testé lors de la fabrication pour contrôler son bon fonctionnement. En outre, les sertisseuses, les pinces à sertir et les inserts VIRAX sont testés et approuvés par les fabricants de tubes et raccords pour lesquels ils sont conçus.

Table des matières

1	Introduction.....	5
2	Données techniques.....	6
3	Avertissements de sécurité généraux pour l'outil.....	6
4	Consignes de sécurité spécifiques.....	7
5	Présentation de l'outil.....	8
6	Consignes de travail.....	9
7	Anneau LED.....	12
8	Maintenance et entretien.....	13
9	Dépannage.....	13
10	Garantie.....	14
11	Inserts et mini-pinces à sertir.....	14

Grâce aux techniques modernes de fabrication, il est peu probable que votre outil soit défectueux ou qu'une pièce soit manquante. Si toutefois vous trouviez une anomalie, n'utilisez pas l'outil avant que les pièces aient été remplacées ou que le défaut soit corrigé. Ne pas respecter cette règle pourrait causer de graves blessures.

1 Introduction

Votre nouvel outil a été conçu et produit selon tous les standards de qualité pour répondre aux exigences les plus élevées. Son utilisation est facile et sécurisée. Une utilisation correcte, vous permettra de conserver longtemps votre outil.

AVERTISSEMENT !



Lire attentivement cette notice avant d'utiliser votre nouvel outil. Prêter attention aux sections « Avertissement ».

Votre outil électrique possède des caractéristiques qui facilitent votre travail.

Cet instrument a été conçu et produit selon toutes les exigences de sécurité pour que son usage et son entretien soient faciles.



NE PAS JETER LES OUTILS ELECTROPORTATIFS AVEC LES ORDURES MENAGERES !

Les déchets provenant d'outils électroportatifs ne doivent pas être jetés avec les ordures ménagères. Des lieux spécialisés existent pour collecter et recycler les outils électroportatifs, conformément à la Directive Européenne DEEE 2012/19/UE.



RESPECT DE L'ENVIRONNEMENT

En vue de protéger l'environnement, les appareils, leurs accessoires et leurs emballages, doivent pouvoir suivre chacun une voie de recyclage appropriée. Nos pièces en matières plastiques sont marquées en vue d'un recyclage sélectif.

Légende :

L'outil porte une étiquette décrivant les signes spéciaux. Ils apportent une information importante quant au produit ou des instructions d'utilisation.



Conforme aux directives et aux normes de sécurité européennes.



Portez des lunettes.



Portez des protections auditives.



Lisez la notice originale.



Portez des gants.



Attention à l'écrasement des doigts.

2 Données techniques

Modèle	VIPER® M2X / L2X
Référence	2535xx
Alimentation batterie	18V DC 2,0 Ah Li-ion 36 Wh
Puissance absorbée	400 W
Force délivrée par la machine pour garantir le sertissage	Max. 20 kN
Capacité de sertissage :	
Pour les tubes PER / PEX :	de Ø 12 à Ø 32/40 mm.
Pour les tubes Multicouches :	de Ø 12 à Ø 32/40 mm.
Pour les tubes acier (inox ou galvanisé) :	de Ø 12 à Ø 28 mm.
Pour les tubes cuivre :	de Ø 12 à Ø 28 mm.
Rotation de la pince	360°
Poids (sans batterie sans pince / avec batterie sans pince)	M2X : 1,85 kg / 2,25 kg L2X : 1,75 kg / 2,51 kg
Dimensions d'encombrement de la machine avec batterie ; sans pince longueur / hauteur / largeur (mm)	M2X : 264 / 259 / 81 L2X : 322 / 121 / 81
Dimensions d'encombrement de la valise - longueur / hauteur / largeur (mm)	M2X : 590 / 390 / 140 L2X : 590 / 390 / 140
Informations sur les émissions sonores et vibratoires	
Emission sonore :	
Niveau de pression acoustique aux oreilles de l'opérateur : L_{pA}	69 dB (A)
Niveau de pression acoustique aux oreilles de l'opérateur crête : $L_{pCrête}$	<130 dB (C)
Niveau de puissance acoustique : L_{wA}	73 dB (A)
Incertitude K_{pA}	3 dB
<i>Selon la norme NF EN ISO 15744 – essais sur cycles de travail à vide</i>	
Emission vibratoire	
Valeurs d'accélération main-bras pondérées m/s^2	
Sur la gâchette	0,29 m/s^2
Incertitude estimée	0,05 m/s^2
<i>Selon la norme NF EN ISO 20643 – essais sur cycles de travail à vide</i>	



NOTES :

- Lire attentivement les instructions avant d'utiliser cet outil.
- Le fabricant se réserve le droit d'améliorer ses produits et de changer les spécifications sans avis spécial.
- Les spécifications peuvent varier selon le pays.

3 Avertissements de sécurité généraux pour l'outil



AVERTISSEMENT :

- Lire tous les avertissements de sécurité et toutes les instructions. Ne pas suivre les avertissements et instructions peut donner lieu à un choc électrique, un incendie et/ou une blessure sérieuse.
- Conserver tous les avertissements et toutes les instructions pour pouvoir s'y reporter ultérieurement.
- Le terme « outil » dans les avertissements fait référence à votre outil électroportatif alimenté par batterie.

3.1 Sécurité de la zone de travail

- Conserver la zone de travail propre et bien éclairée. Les zones mal éclairées ou en désordres sont sources d'accidents.
- Ne pas faire fonctionner les outils électriques en atmosphère explosive (liquides inflammables, gaz ou poussières). Les outils électriques produisent des étincelles qui peuvent enflammer les poussières ou les fumées.
- Maintenir les enfants et les personnes présentes éloignées de la zone de travail. Les distractions peuvent vous faire perdre le contrôle de l'outil.

3.2 Sécurité électrique

- Ne pas exposer les outils à la pluie ou à des conditions humides. La pénétration d'eau à l'intérieur de l'outil augmentera le risque de choc électrique.
- Ne pas maltraiter la batterie. Une batterie endommagée augmente le risque de choc électrique. Maintenir la batterie à l'écart de la chaleur, de lubrifiant, d'arêtes vives ou de parties en mouvement.

3.3 Sécurité des personnes

- Rester vigilant, regarder ce que vous êtes en train de faire et faite preuve de bon sens. Ne pas utiliser un outils lorsque vous êtes fatigués ou sous l'emprise de drogues, d'alcool ou de médicaments.

- Utiliser des équipements de sécurité. Toujours porter des lunettes de sécurité.

- Eviter tout démarrage intempestif.

- Ne pas se précipiter. Garder une position et un équilibre adaptés à tout moment.

- S'habiller de manière adaptée. Ne pas portez de vêtements amples ou de bijoux. Garder les cheveux, les vêtements et les gants à distance des parties en mouvement.

- Interdire l'emploi de la machine aux enfants ou aux personnes sans formation.

- Toujours utiliser l'outil approprié au travail.

Un moment d'inattention en cours d'utilisation de l'outil peut entraîner des blessures graves.

Les équipements de sécurité tels que les masques contre les poussières, les chaussures de sécurité antidérapantes, les casques ou les protections acoustiques utilisés pour les conditions appropriées réduiront tout risque de blessures.

Porter l'outil en ayant le doigt sur la gâchette / bouton depart cycle lorsqu'il est en position marche est source d'accidents.

Cela permet un meilleur contrôle de l'outil dans des situations inattendues.

Des vêtements amples, des bijoux ou des cheveux longs peuvent être pris dans des parties en mouvement.

L'emploi de la machine sans avoir reçu une formation appropriée peut entraîner de graves lésions corporelles.

Ne pas utiliser les outils à des fins qui ne sont pas conformes à son utilisation.

3.4 Utilisation de l'outil

- Utiliser l'outil adapté à votre application.

- Déconnecter la batterie avant tout réglage, changement d'accessoires ou avant de ranger l'outil.

- Conserver les outils dans des lieux sûrs, secs et fermés, hors de portée des enfants. Ne pas permettre à des personnes ne connaissant pas l'outil ou les présentes instructions de les faire fonctionner.

- Observer la maintenance de l'outil. Vérifier qu'il n'y a pas de mauvais alignement, de blocage des parties mobiles ou de pièces cassées avant utilisation.

- Utiliser outil et accessoires conformément à ces instructions, en tenant compte des conditions de travail et du travail à réaliser.

- Tenir compte de l'environnement de travail.

- Utiliser seulement des accessoires recommandés par Virax pour votre modèle.

Un outil adapté réalisera un travail correct en toute sécurité.

De telles mesures de sécurité préventives réduisent le risque de démarrage accidentel de l'outil.

Les outils sont dangereux entre les mains d'utilisateurs novices.

De nombreux accidents sont dus à des outils mal entretenus. Toute protection, interrupteur ou autres pièces endommagées ou défectueuses doivent être réparés ou remplacés par un technicien qualifié.

L'utilisation de l'outil pour des opérations différentes de celles prévues pourrait donner lieu à des situations dangereuses. Toujours respecter les capacités de la machine, en tenant compte des conditions de travail et des tâches à effectuer. L'emploi de la machine pour d'autres utilisations que celles prévues est dangereux et annule toutes les garanties.

Ne pas exposer les outils électriques à la pluie ni les ranger dans un endroit humide ou détrempe.

Le non-respect de cette consigne peut présenter un danger pour l'utilisateur et annule la garantie.

3.5 Maintenance et entretien de l'outil

- Entretien soigneusement votre outil.

- La poignée doit être propre et exempte d'huile.

- Faire entretenir l'outil par un réparateur agréé utilisant des pièces de rechange d'origine.

Gardez vos outils propres pour un bon fonctionnement. Nettoyer et graisser régulièrement les rouleaux.

Conservez les outils propres pour une manutention en toute sécurité.

Le non-respect de cette consigne peut présenter un danger pour l'utilisateur et annule la garantie.

4 Consignes de sécurité spécifiques



Portez des protections auditives lors du travail avec l'outil. Le bruit émis peut entraîner des troubles de l'audition.



Pendant le travail, utilisez des lunettes de protection pour éviter les projections.



AVERTISSEMENT: Toujours garder les doigts et les mains éloignés de la pince durant le cycle de sertissage. Le non-respect de cette consigne peut entraîner de graves lésions corporelles.

4.1 Précautions d'utilisation de la sertisseuse

- Ne jamais tenter d'ajuster ou de changer les accessoires sans déconnecter la batterie.
- Ne pas utiliser l'outil lorsque sa batterie est endommagée.
- Ne pas insérer les doigts dans le profil de la pince.
- Ne jamais tenter de réparer une pince endommagée.
- Pendant le travail, tenir l'outil avec les deux mains et maintenir votre corps en position stable.

Oublier de déconnecter la batterie de la sertisseuse avant d'ajuster ou de changer les accessoires peut entraîner de graves lésions corporelles.

Une batterie endommagée augmente le risque de choc électrique.

L'insertion des doigts dans le profil de la pince peut entraîner de graves lésions corporelles.

Une pince qui a été modifiée peut se briser sous la pression durant le cycle de sertissage. Jeter et remplacer la pince complète.

L'outil est mieux guidé lorsqu'on le tient des deux mains.

Lorsque vous travaillez en hauteur, assurez-vous qu'il n'y ait personne en dessous de vous.



AVERTISSEMENT :

- Arrêtez toujours l'outil et déconnecter la batterie avant d'effectuer tout réglage ou opération de maintenance.
- Prendre toutes les mesures appropriées préventives de sécurité et observer les règles professionnelles de santé et sécurité.
- Le fabricant décline toute responsabilité pour toute modification de la machine faite par le client ainsi que tous dommages provoqués par des modifications.

4.2 Batterie et chargeur

Dans des situations extrêmes, la batterie peut libérer du liquide ; éviter tout contact. En cas de contact accidentel, laver abondamment à l'eau. Si le liquide entre en contact avec les yeux, voir immédiatement un médecin.

- Recharger la batterie avec le chargeur fourni avec l'outil ou avec un chargeur de type « Metabo / CAS ».
- Ne pas toucher aux contacts du chargeur.
- Ne pas exposer la batterie ou le chargeur à la pluie ou à la neige.
- Ne pas recharger la batterie dans un endroit qui est exposé directement au soleil.
- Ne pas recharger la batterie en présence de liquides ou gaz inflammables.
- Le chargeur doit être utilisé dans une plage de températures de 0°C à 50°C.
- S'assurer que les fentes de ventilation du chargeur ne sont pas obstruées.
- Débrancher le chargeur lorsque la charge est terminée.
- Les batteries peuvent présenter des fuites si elles sont endommagées ou utilisées dans de mauvaises conditions.
- Éviter tout contact entre la batterie et des objets métalliques (clou, vis, etc.) quand elle n'est pas sur le chargeur ou sur la machine pour éviter les courts-circuits.
- Ne jamais utiliser un chargeur endommagé.
- Ne jamais utiliser le chargeur si le fil ou la prise sont endommagés.
- Ne jamais utiliser une batterie endommagée, il faut la remplacer immédiatement.
- Ne jamais démonter le chargeur ou la batterie.
- Ne pas tenter d'utiliser le chargeur pour recharger des piles non rechargeables.
- Ne pas surcharger la batterie.

4.3 Élimination des batteries

- Ne pas démonter la batterie ou retirer un composant protégeant les bornes.

Les batteries Li-Ion doivent être collectées, recyclées et éliminées selon de saines pratiques environnementales.

Cela peut provoquer un feu ou une blessure. Avant d'éliminer les batteries, protéger les bornes exposées en utilisant un ruban isolant épais pour éviter les courts-circuits.

La majorité des distributeurs de fournitures industrielles et les fournisseurs d'équipements de bureau proposent généralement la collecte et le recyclage des batteries.

5 Présentation de l'outil

Avant de commencer le travail avec l'outil, prenez connaissance des particularités de son fonctionnement et des conditions de sécurité à respecter. L'outil et ses accessoires doivent être utilisés uniquement pour les travaux pour lesquels ils ont été prévus. Toute autre utilisation est strictement interdite.

5.1 Charge et installation de la batterie

5.1.1 Charge de la batterie

- Brancher le chargeur sur le secteur.
- Insérer la batterie dans le chargeur.
- Pendant le chargement de la batterie.

S'assurer que le chargeur est adapté au réseau sur lequel il va être branché.

Veiller à ce que la batterie soit correctement insérée dans le chargeur.

La LED batterie du chargeur clignote en vert. Pendant le chargement, l'espace autour du chargeur doit être dégagé afin de prévenir tout risque d'incendie lié à un échauffement.

- Retirer la batterie.

La LED batterie du chargeur est vert fixe : la batterie est complètement chargée. Afin de garantir une durée de vie optimum, il est conseillé de charger la batterie au maximum à chaque chargement. Le temps de charge est d'environ 40 minutes.

AVERTISSEMENT : Les batteries peuvent présenter des fuites si elles sont endommagées ou utilisées dans de mauvaises conditions.

 **AVERTISSEMENT** : lire toutes les instructions ci-dessus avant d'utiliser le chargeur. Le non-respect de toutes les instructions peut entraîner un choc électrique, un feu ou de graves lésions corporelles.

NOTES IMPORTANTES :

- La température de la batterie augmente lorsqu'elle est utilisée avec la sertisseuse. Si la batterie est mise en charge immédiatement après l'emploi, elle ne sera pas complètement rechargée. Il faut laisser la batterie refroidir avant de la recharger.
- Si la LED droite du chargeur reste allumée en rouge, retirer la batterie et attendre que sa température soit entre 0°C et 50°C avant de la réinsérer.
- Les batteries s'échauffent durant la charge. Ne pas surcharger les batteries.
- Si la LED de droite du chargeur clignote en rouge, cela signifie que la batterie est hors-service et qu'il faut la remplacer.

5.1.2 Installation de la batterie sur la sertisseuse

- Installation de la batterie sur la sertisseuse. Aligner les nervures de la batterie sur les rainures de la poignée de la sertisseuse et pousser jusqu'au clic.

6 Consignes de travail

Cet outil électroportatif est alimenté par une batterie 18V. Les brouillages radiophoniques sont conformes à la Directive de compatibilité électromagnétique 2014/30/UE.

Cet outil électroportatif a été conçu pour servir des raccords sur des canalisations.

 **AVERTISSEMENT** : Ne jamais actionner l'outil électroportatif sans avoir monté une pince-mère ou une mini-pince. Ne jamais actionner l'outil électroportatif sans avoir monté les inserts dans la pince-mère.

 **AVERTISSEMENT** : déconnecter la batterie avant d'effectuer tout réglage ou opération de maintenance.

6.1 Montage

La machine peut fonctionner :

- Avec des inserts standards ou déportés de la gamme VIRAX montés sur la pince-mère VIRAX.
- Avec des mini-pinces de la gamme VIRAX (ne nécessitant pas de pince-mère).

6.1.1 Montage de la pince-mère et des inserts

- Déconnecter la batterie de la sertisseuse. Oublier de déconnecter la batterie avant d'ajuster ou de changer les accessoires peut entraîner de graves lésions corporelles.
- Déverrouiller le levier de verrouillage. Tourner le levier de déverrouillage pour libérer l'axe.
- Installer la pince-mère. Aligner la pince-mère sur l'axe du système de verrouillage.
- Pousser et verrouiller le levier de verrouillage. Pousser l'axe du levier de verrouillage dans le trou de la pince-mère et tourner d'un demi-tour.
- Insertion des inserts dans la pince mère. Une fois le choix de l'insert effectué, le faire glisser par un des cotés de la pince dans les mors de la pince.

6.1.2 Montage des mini-pinces

- Déconnecter la batterie de la sertisseuse. Oublier de déconnecter la batterie avant d'ajuster ou de changer les accessoires peut entraîner de graves lésions corporelles.
- Déverrouiller la mini-pince. Tourner le levier de déverrouillage pour libérer l'axe.
- Installer la mini-pince. Aligner la pince sur l'axe du système de verrouillage.
- Pousser et verrouiller le bouton de verrouillage. Pousser l'axe du bouton de verrouillage dans le trou de la pince et tourner d'un demi-tour.

 **NOTES IMPORTANTES :**

- Après avoir installé les inserts ou les mini-pinces, vérifier visuellement qu'ils soient correctement centrés.
- Les inserts et les mini-pinces ont un effet de serrage très puissant. Ne pas placer les doigts dans le profil.

6.2 Démontage

6.2.1 Démontage des inserts

- Déconnecter la batterie de la sertisseuse. Oublier de déconnecter la batterie avant d'ajuster ou de changer les accessoires peut entraîner de graves lésions corporelles.
- Ouvrir manuellement la pince-mère. L'extraction des inserts est plus facile à exécuter quand la pince-mère est en position ouverte. Ne jamais ouvrir la pince-mère en actionnant la machine.
- Extraire les inserts. Faire glisser les inserts sur l'un des côtés de la pince-mère.

6.2.2 Démontage des mini-pinces

- Déconnecter la batterie de la sertisseuse. Oublier de déconnecter la batterie avant d'ajuster ou de changer les accessoires peut entraîner de graves lésions corporelles.
- Débloquer le système de verrouillage. Tourner le levier de verrouillage d'un demi-tour. Un ressort sous le bouton de verrouillage facilite le retrait de l'axe.
- Extraire la mini-pince. Il y a un risque de blessure car la mini-pince peut s'extraire en tombant par son propre poids. Extraire la mini-pince par l'avant de la machine.

6.3 Préparation du tube et du raccord

6.3.1 Préparation du tube



AVERTISSEMENT : le non-respect de toutes les instructions ci-dessous peut produire un mauvais sertissage et augmenter les risques de dégâts des eaux, de feu ou d'explosion.

Il est important de se référer aux consignes de sécurité et d'utilisation préconisées par les fabricants de tubes et de raccords. Virax se dégage de toute responsabilité en cas de non respect de ces consignes.

- Couper le tube. Couper le tube perpendiculairement à son axe. S'assurer que la coupe est propre, surtout lors de l'utilisation de raccords avec des joints en élastomère.
- Ebavurer le tube. Ebavurer le tube pour éliminer toutes bavures et/ou parties saillantes.



NOTES IMPORTANTES :

- Les extrémités du tube doivent être ébavurées pour faciliter l'insertion du raccord.
- Les extrémités du tube doivent être re-calibrées à leur diamètre nominal sur une longueur supérieure à la profondeur d'insertion dans le raccord. Le tube doit être calibré avec un outil spécialement conçu à cet effet. Le tube doit être recoupé s'il est mal calibré.
- Pour travailler sur les réseaux existants, il est nécessaire d'éliminer toute trace de peinture sur une longueur supérieure à la profondeur d'insertion dans le raccord.

6.3.2 Préparation du raccord

- Choisir le raccord adapté au tube à installer. S'assurer que le raccord est adapté au diamètre du tube et que la matière et l'épaisseur du tube sont compatibles avec le raccord (consulter le fabricant du raccord pour obtenir des informations sur le calibrage).
- Choisir la mini-pince ou les inserts adaptés au raccord. Utiliser le profil et le diamètre recommandés dans les instructions fournies avec les raccords.

6.3.3 Mise en place du raccord

- Placer le raccord. Glisser le raccord sur le tube par un mouvement de torsion. Vérifier que le raccord est bien adapté au tube sélectionné.

6.4 Sertissage du raccord avec la sertisseuse

Avant le début du travail

- Vérifiez la position de la gâchette / le bouton départ cycle. L'outil doit toujours être mis sous tension avec la gâchette / le bouton départ cycle non enfoncé.
- Assurez-vous que la batterie soit en parfait état. Si la batterie est endommagée, elle doit être remplacée.

6.4.1 Sertissage du raccord



AVERTISSEMENT : toujours garder les doigts, les mains, et tout corps étranger éloignés de la pince durant le cycle de sertissage. Le non-respect de cette consigne peut entraîner de graves lésions corporelles.

- Allumer la machine. Faire un appui long sur la gâchette / le bouton. L'anneau LED s'allume en vert ou orange ou rouge pendant une seconde selon le niveau de charge de la batterie. Deux bips retentissent puis l'anneau LED reste allumé en blanc : la machine est prête à fonctionner.
- Placer les inserts ou la mini-pince sur le raccord. Ouvrir la pince à la main en appuyant sur les deux extrémités de la pince. Placer le raccord entre les mâchoires de la pince. Relâcher les mâchoires de la pince.

- Vérifier la position.
- Sertir le raccord.

et aligner le profil des mâchoires sur le raccord.

Vérifier que le raccord est bien placé dans le profil des inserts ou de la mini-pince.

Appuyer sur la gâchette / le bouton de la sertisseuse et maintenir l'appui jusqu'à la fin du cycle de sertissage (retour des galets en position initiale). A la fin du cycle, l'anneau LED s'allume en vert et un bip long retenti. Cela certifie que le cycle a été exécuté correctement.

NOTA : Toujours supporter l'outil avec la main. Ne pas laisser l'outil pendre au tube.



NOTES IMPORTANTES :

- Les mâchoires ont un effet de serrage puissant. Ne pas placer les doigts entre les mâchoires.
- Si la gâchette / le bouton est relâché avant la fin du cycle, l'outil revient automatiquement en position initiale. Pendant le retour, l'anneau LED cycle clignote en orange et rouge. Ensuite, la machine indique un cycle non conforme : l'anneau LED est allumé en rouge et quatre bips sonores retentissent pendant quatre secondes.
- Si pendant le cycle de sertissage, la situation exige un retour d'urgence, il suffira de relâcher la gâchette / le bouton départ cycle.

6.4.2 Retirer la sertisseuse du raccord

- Retirer la pince du raccord.
- Eteindre la machine.
- Control visuel.

Ouvrir les mâchoires à la main en appuyant sur les deux extrémités de la pince et retirer les mâchoires du raccord.

La machine s'éteint automatiquement après quelques minutes d'inaction. L'anneau LED s'allume en rouge et deux bips retentissent. L'anneau LED s'éteint : la machine est éteinte.



Il est possible de forcer l'extinction de la machine en ôtant la batterie.

Après chaque sertissage, il est important de vérifier visuellement que le raccord a été correctement serti.

7 Anneau LED

L'anneau LED s'allume ou clignote de différentes couleurs pour indiquer différents états à l'utilisateur. Il est accompagné de bips sonores.

Légende de l'anneau LED:

LED allumée	
LED clignotante	
LED éteinte	

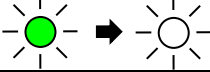
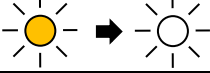
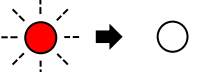
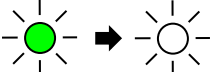
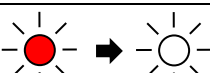
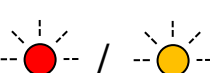
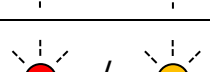
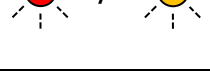
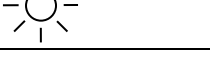
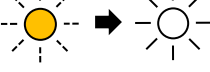
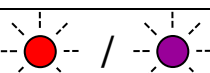
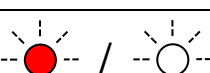
Action	Anneau LED	Temps	Son	Description
Allumer la machine : Appuyer sur la gâchette / le bouton départ cycle pendant 0,5s.		1s	2 bips	L'anneau LED s'allume en vert pendant 1s puis reste allumé en blanc. La batterie est chargée correctement. La machine est prête à sertir.
		1s	2 bips	L'anneau LED s'allume en orange pendant 1s puis reste allumé en blanc. La batterie est chargée faiblement. Néanmoins, la machine est prête à sertir.
		4s	2 bips	L'anneau LED clignote en rouge pendant 4s puis la machine s'éteint. La batterie n'est pas assez chargée pour réaliser un cycle complet. Veuillez remplacer la batterie.
Réaliser un sertissage : Maintenir le doigt appuyé sur la gâchette / le bouton de départ cycle pendant tout le cycle de sertissage.		4s	1 bip	A la fin du sertissage, l'anneau LED s'allume en vert pendant 4s puis reste allumé en blanc. Le cycle de sertissage est réalisé correctement.
		4s	4 bips	A la fin du sertissage, l'anneau LED s'allume en rouge pendant 4s puis reste allumé en blanc. Le cycle de sertissage n'est pas réalisé correctement.
		4s	4 bips	Pendant le sertissage, l'anneau LED clignote rouge et orange. Le cycle de sertissage n'est pas réalisé complètement. Veuillez garder le doigt appuyé pendant tout le cycle de sertissage.
		4s	4 bips	Pendant le sertissage, l'anneau LED clignote rouge et orange. La machine n'a pas détectée de résistance (pas de pince ou d'insert). Elle stoppe le cycle et revient en position initiale. Veuillez placer une pince ou des inserts.
				L'anneau LED est allumé en blanc. La machine est prête à effectuer un cycle de sertissage. La lumière blanche permet d'éclairer la zone de travail.
Messages d'information		2s	4 bips	L'anneau LED clignote en orange. La machine vous alerte que la maintenance est à réaliser dans moins de 1000 cycles. Puis l'anneau LED reste allumé en blanc. La machine est prête à effectuer un cycle de sertissage.
		4s	4 bips	L'anneau LED clignote en rouge et violet puis la machine s'éteint. La machine est bloquée. 20.000 cycles sont atteints. La maintenance est impérative.
		4s	4 bips	L'anneau LED clignote en rouge et blanc puis la machine s'éteint. La température ambiante est en dehors de la plage de fonctionnement (-10°C +50°C).
		2s	4 bips	L'anneau LED clignote en orange puis la machine s'éteint. Il y a un problème moteur imposant un entretien.

8 Maintenance et entretien



AVERTISSEMENT: déconnecter la batterie avant d'effectuer tout réglage ou opération de maintenance.

8.1 Examen général

Vérifiez régulièrement tous les éléments de fixation pour vous assurer qu'ils sont solidement serrés.

La visite de contrôle doit impérativement être faite tous les 20 000 cycles. Lorsque les 20 000 cycles sont atteints, la sertisseuse se verrouille et empêche l'exécution de cycle de sertissage supplémentaire. Ce blocage a pour but de minimiser le risque de mauvais sertissage suite à un usage intensif de la machine et d'éviter qu'elle ne présente un danger pour son utilisateur. L'utilisateur devra donc envoyer la sertisseuse au Service Après-Vente.



NOTES IMPORTANTES :

- Lorsque la sertisseuse est envoyée au Service Après Vente, le compteur de cycles est remis à zéro. Les composants internes sont vérifiés et éventuellement réparés ou remplacés.
- Tout manque d'entretien peut être préjudiciable au bon fonctionnement de la sertisseuse et peut entraîner de graves lésions corporelles à l'utilisateur.

8.2 Entretien de la sertisseuse

- Nettoyer et graisser régulièrement les rouleaux de sertissage pour éviter l'accumulation de poussière et autres impuretés.

8.3 Entretien du moteur

- S'assurer que les fentes de ventilation de la machine ne sont pas obstruées. Supprimer l'accumulation de poussière et autres impuretés.

8.4 Connexion à l'application

- La sertisseuse peut être connectée à une application pour Smart Phone ou tablette grâce à la connexion Bluetooth. L'application vous permet d'effectuer des réglages de votre machine, connaître le nombre de sertissages réalisés, le nombre de sertissages avant la prochaine maintenance et bien d'autres fonctions.

Vous pouvez télécharger l'application sur Google Play store ou Apple store et la notice d'utilisation de l'application sur notre site internet : www.virax.com.

9 Dépannage



AVERTISSEMENT : Laisser la batterie connectée avant d'ajuster ou de changer les accessoires peut entraîner de graves lésions corporelles.

Problème	Diagnostic	Remède
L'outil ne démarre pas	La machine n'a pas été utilisée pendant quelques minutes et elle s'est éteinte automatiquement.	Remettre la machine sous tension en appuyant sur la gâchette ou le bouton de départ cycle.
	La batterie est déchargée. Dans ce cas, l'anneau LED s'allume en rouge pendant 1s et la machine s'éteint.	Mettre une batterie complètement chargée.
	La batterie est endommagée. Sa tension n'est plus conforme. Dans ce cas, l'anneau LED clignote en rouge puis la machine s'éteint.	Mettre une batterie neuve (Réf. 253540 ou Réf. 253541).
	Le moteur est défectueux. Dans ce cas, l'anneau LED clignote en orange puis la machine s'éteint.	Envoyer la sertisseuse au Service Après-vente.
	Le mécanisme est défectueux. Dans ce cas, l'anneau LED clignote en violet puis la machine s'éteint.	Envoyer la sertisseuse au Service Après-vente.
	La sertisseuse a atteint 20 000 cycles. Dans ce cas, l'anneau LED s'allume en rouge puis la machine s'éteint. Préalablement, l'anneau LED clignotait en orange pour avertir de la maintenance à venir.	Envoyer la sertisseuse au Service Après-vente.
L'outil ne termine pas un cycle	La mini-pince ou les inserts utilisés ne sont pas compatibles avec le raccord.	Sélectionner la mini-pince ou les inserts recommandés par le fabricant du raccord.
	Les raccords excèdent la capacité maximum de l'outil.	Se reporter aux caractéristiques de la machine.
	La pince est défectueuse.	Remplacer la pince défectueuse par une neuve.

10 Garantie

Ce qui est couvert par la garantie

La présente garantie couvre tous les défauts de matériaux ou vices de fabrication de votre sertisseuse VIRAX. Dans ce cas, l'outil vous sera retourné sans frais. Votre outil sera réparé ou remplacé à l'identique.

Ce qui n'est pas couvert par la garantie

Les pannes imputables à un mauvais usage, aux abus, au non respect des instructions d'utilisation, à une intervention sur la machine d'une personne non agréée par un centre de réparation Service Après Vente ou à une usure normale ne sont pas couvertes par la présente garantie.

Si la sertisseuse atteint les 20 000 cycles de sertissage durant la période de garantie, l'utilisateur doit la renvoyer au Service Après Vente. Cet entretien fait partie de la vie normale de la sertisseuse et n'est pas pris en charge au titre de la garantie. La garantie se poursuit jusqu'à la fin de la période de 2 ans.

VIRAX n'assume aucune responsabilité pour les dommages subis par les accessoires ou causés aux objets ou personnes proches de la machine.

VIRAX n'est en aucun cas responsable des dommages ou dégâts causés par un sertissage effectué avec un insert ou une mini-pince dont le profil ne correspond pas au raccord à sertir ou au tube utilisé ou par un sertissage sur un raccord ou un tube défectueux.

La sertisseuse M2X / L2X ne fonctionne qu'avec les inserts et les mini-pinces VIRAX. VIRAX n'assumera aucune responsabilité pour les dommages et conséquences qui résultent de l'utilisation d'inserts ou de mini-pinces d'autres marques, ni pour les dommages que ces inserts ou pinces pourraient provoquer à la M2X / L2X.

Durée de la garantie

La période de garantie de votre sertisseuse est de deux ans dans des conditions normales d'utilisation. Une preuve d'achat sera demandée (facture ou bon de livraison).

Particularité de la présente garantie

La présente garantie est la seule garantie valable sur votre sertisseuse VIRAX. Aucun employé, agent, marchand ou autre personne n'est autorisé à modifier la présente garantie ou à fournir d'autres garanties au nom de VIRAX.

11 Inserts et mini-pinces à sertir

11.1 Entretien des inserts à sertir et des mini-pinces

- Vérifier régulièrement l'état des inserts, des mini-pinces et de la pince-mère. Vérifier que les mâchoires ferment correctement.
- Nettoyer les profils des inserts ou des mini-pinces. Ne pas utiliser de limes en métal ou autres matériaux abrasifs qui pourraient endommager le profil de sertissage.
- Conserver le profil de sertissage propre et vérifier son usure avant chaque usage.
- Lubrifier régulièrement les axes et le ressort de vos mini-pinces et de votre pince-mère.
- Ne pas lubrifier l'intérieur du profil de sertissage.
- Les inserts et les mini-pinces sont considérés comme des consommables. Les remplacer dès les premiers signes d'usure. Un sertissage avec des inserts ou des mini-pinces usés peut engendrer une fuite.

TRANSLATION OF THE ORIGINAL MANUAL

VIRAX tools are precision manufactured and are designed for professional users. These highly reliable tools provide excellent results when used correctly and carefully. As for all electric tools, you must respect the manufacturer's instructions for the best results. Please read this "User manual" document before using the appliance to understand how it operates and learn all the safety warnings and instructions. Consult your VIRAX representative or distributor if you have any questions about the tool or its operation.

VIRAX

39 quai de Marne
51206 EPERNAY Cedex

France customer services:

+33 (0)3.26.59.56.78

International customer services:

+33 (0)3.26.59.56.97

VIRAX has over 20 years' experience in designing and manufacturing electro-hydraulic and electro-mechanical sanitary crimping tools. Each tool is tested individually during manufacture to check that it is operating correctly. In addition, VIRAX crimpers, crimping pliers and inserts have been tested and approved by the manufactures of the tubes and couplings they were designed for.

Table of contents

1	Introduction.....	15
2	Technical data.....	16
3	General safety warnings for the tool.....	16
4	Specific safety instructions.....	17
5	Presentation of the tool.....	18
6	Work instructions	19
7	LED lamps.....	21
8	Servicing and maintenance.....	22
9	Repairing.....	22
10	Warranty.....	22
11	Inserts and crimping mini-jaws.....	23

Thanks to modern manufacturing techniques, it is highly unlikely that your tool will be defective or a part will be missing. If, however, you do find a problem, do not use the tool before the parts are replaced or the fault is corrected. Failure to respect this rule may cause serious injury.

1 Introduction

Your new tool has been designed and produced according to quality standards to meet the highest requirements. It is easy and safe to use. Using your tool correctly will warranty that it will last a long time.

WARNING !

 Read this manual carefully before using your new tool. Pay attention to the "Warning" sections. Your electrical tool has characteristics that will make your work easier. This instrument has been designed and produced according to all safety requirements to ensure that it is easy to use and maintain.

 **DO NOT THROW PORTABLE TOOLS OUT WITH DOMESTIC RUBBISH!**

Waste from portable tools must not be discarded with household waste. In compliance with the European Directive DEEE 2012/19/CE, at the end of their lifetime, power tools are to be collected and recycled in appropriate facilities.

RESPECT FOR THE ENVIRONMENT

In order to protect the environment, the appliances, their accessories and their packaging must be able to be recycled appropriately. Our plastic parts have been marked to enable selective recycling.

Caption:

The tool bears a label describing special signs. They provide important information about the product or instructions of use.

 Compliant with European safety directives and standards.

 Wear glasses.

 Wear ear defenders.

 Please read the original instructions.

 Wear gloves.

 Beware finger crushing

2 Technical data

Model	VIPER M2X / L2X
Reference	2535XX
Battery power supply	18V DC 2.0 Ah Li-ion 36 Wh
Power input	400 W
Force delivered by the machine to ensure crimping	Max. 20 kN
Crimping capacity:	
PER / PEX tubes:	Ø 12 to Ø 32/40 mm.
Multilayer tubes:	Ø 12 to Ø 32/40 mm.
Steel tubes (stainless or galvanised steel):	Ø 12 to Ø 28 mm.
Copper tubes:	Ø 12 to Ø 28 mm.
Jaw rotation	360°
Weight (without battery ; without jaw / with battery ; with jaw)	M2X : 1,85 kg / 2,25 kg L2X : 1,75 kg / 2,51 kg
Machine dimensions with battery ; without jaw length / height / width (mm)	M2X : 264 / 259 / 81 L2X : 322 / 121 / 81
Carry case dimensions - length / height / width (mm)	M2X : 590 / 390 / 140 L2X : 590 / 390 / 140
Information on sound and vibration emissions	
Sound emission:	
Acoustic pressure level at operator's ears: L_{pA}	69 dB (A)
Peak acoustic pressure level at operator's ears: L_{pPeak}	<130 dB (C)
Acoustic power level: L_{WA}	73 dB (A)
Uncertainty K_{pA}	3 dB
<i>As per the NF EN ISO 15744 standard – tests on idle work cycles</i>	
Vibration emission	
Weighted hand-arm acceleration values m/s^2	
On the trigger	0.29 m/s^2
Estimated uncertainty	0.05 m/s^2
<i>As per the NF EN ISO 20643 standard – tests on idle work cycles</i>	



NOTES:

- Read the instructions carefully before using this tool.
- The manufacturer reserves the right to improve his products and change their specifications without prior notice.
- The specifications can vary according to the country.

3 General safety warnings for the tool



WARNING:

- Read all the safety warnings and all the instructions. Failure to follow the warnings and instructions may lead to an electric shock, a fire and/or a serious injury.
- Keep all the warnings and instructions to be able to refer to them later.
- *In the warnings, the word "tool" refers to your battery-operated power tool.*

3.1 Working zone safety

- Keep the working zone clean and well lit. Poorly lit or untidy zones are sources of accidents.
- Do not operate electric tools in explosive atmospheres (flammable liquids, gas or dust). Electric tools create sparks which may cause dust or smoke to catch fire.
- Keep children and any people present away from the working zone. Distractions may cause you to lose control of the tool.

3.2 Electrical safety

- Do not expose the tools to rain or damp conditions. Water entering the tool will increase the risk of electric shock.
- Do not tamper with the battery. A damaged battery increases the risk of electric shock.
Keep the battery away from heat, sharp edges or moving parts.

3.3 Safety

- Stay alert, watch what you are doing and use common sense. Failure to pay attention even for a moment when using the tool may cause serious injury.
Do not use a tool when you are tired or are under the influence of drugs, alcohol or medication.

- Use safety equipment. Always wear safety glasses.
- Avoid any unplanned start-up.
- Do not rush. Keep a suitable position and balance at all time.
- Dress suitably. Do not wear bulky clothing or jewellery. Keep hair, clothes and gloves away from moving parts.
- Prevent the machine from being used by children or untrained people.
- Always use a tool suited to the task at hand.

Safety equipment such as dust masks, non-slip safety shoes, helmets or acoustic protection used for the appropriate conditions will reduce all risk of injury.

Do not carry the tool with one finger on the trigger when it is running, as this may cause accidents.

This will enable better control over the tool in unexpected situations.

Bulky clothing, jewellery or long hair may be caught up in moving parts.

Using the machine without appropriate training may cause serious physical harm.

Do not use tool for purpose not complying with their intended use.

3.4 Using the tool

- Use the tool that is suitable for your application.
- Always disconnect the battery before any setting, changing accessories or storing the tool.
- Keep the tools in safe, dry and closed locations, out of children's reach. Do not allow people who are unfamiliar with the tool or these instruction manual to operate it.
- Observe tool maintenance. Check that there is no incorrect alignment, locking of moving parts or broken parts before use.
- Use the tool and accessories according to these instructions, taking account of the working conditions and the work to be carried out.
- Take account of the working environment.
- Only use accessories recommended by VIRAX for your model.

A suitable tool will do a good job in complete safety.

These preventive safety measures reduce the risk of the tool starting accidentally.

The tools are dangerous in the hands of novice users.

Numerous accidents are due to poorly maintained tools. Any damaged or defective protection, switches or other parts must be repaired or replaced by a qualified technician.

Using the tool for operations other than those specified may lead to dangerous situations. Always respect the machine's capacities, taking account of the working conditions and the tasks to be performed. Using the machine other than for the planned usage is dangerous and invalidates all warranties.

Do not expose electrical tools to rain or store them in damp or wet locations.

Failure to respect this instruction may present a danger for the user and invalidate the warranty.

3.5 Maintaining the tool

- Maintain your tool carefully.
- The handle must be clean and free of oil.
- Have the tool maintained by an approved repair company using original spare parts.

Keep your tools clean for correct operation. Clean and grease the rollers regularly.

Keep the tools clean for safe handling.

Failure to respect this instruction may present a danger for the user and invalidate the warranty.

4 Specific safety instructions



Always wear hearing protections when working with the tool. Noise emitted may cause hearing troubles.



During work, wear protection glasses to avoid projections.



WARNING: Always keep your fingers and hands away from the jaw during the crimping cycle. Lack of application of this instruction may cause severe body injury.

4.1 Precautions when using the crimper

- Never try to adjust or change the accessories without disconnecting the battery.
- Do not use the tool when its battery is damaged.
- Do not insert your fingers in the jaw profile.
- Never attempt to repair a damaged jaw.
- Always hold the tool with both hands and ensure your body is in a stable position during work.

Omitting to disconnect the crimper battery before adjusting or changing accessories may cause severe body injury.

A damaged battery increases the risk of electric shock.

Inserting fingers in the jaw profile may cause severe body injury.

An altered jaw may break under pressure during the crimping cycle. Dispose and change the entire jaw.

Both hands are required to ensure the tool is guided properly.

When working in high locations, always check nobody is standing below you.

**WARNING:**

- Always stop the tool and disconnect the battery before any adjustment or maintenance operation.
- Apply any appropriate preventive safety measures and observe occupational health and safety rules.
- The manufacturer waives any liability in case of any modification of the machine by the client, as well as any damage caused by modifications.

4.2 Battery and charger

In extreme situations, the battery may produce liquid ; avoid any contact. In the event of accidental contact, wash thoroughly with water. In case of contact of the liquid with the eyes, call a physician immediately.

- Recharge the battery using the charger supplied with the tool or a « Metabo / CAS » type charger.
- Do not touch the charger's contacts.
- Do not expose the battery or the charger to rain or snow.
- Do not recharge your battery in a location that is exposed to direct sunlight.
- Do not recharge the battery in the presence of flammable liquids or gasses.
- Always use the charger in a temperature range between 0°C and 50°C.
- Ensure the ventilation slots are not obstructed.
- Disconnect the charger once charging finished.
- The batteries may be subject to leaks when damaged or used in bad conditions.
- To prevent short-circuits when the battery is neither on the machine nor charger, prevent contact between the battery and metallic objects (nail, screw, etc.).
- Never use a damaged charger.
- Never use the charger if the lead or connector are damaged.
- Never use a damaged battery, change it immediately.
- Never attempt to disassemble the charger or battery.
- Never attempt to use the charger to recharge non rechargeable batteries.
- Never overload the battery.

4.3 Disposing of the batteries

- Do not disassemble the battery or remove any component protecting the terminals.
- Li-Ion batteries must be collected, recycled and disposed using environmentally healthy practises.

This may cause a fire or injury. Before disposing the batteries, protect the terminals exposed using thick insulating tape to prevent short-circuits.

Most industrial supply distributors and supplies of office equipment usually offer to collect and recycle batteries.

5 Presentation of the tool

Before using the tool, read the instructions on its specific operation and safety conditions applicable. The tool and its accessories must be used only for the work they were designed for. Any other use is strictly forbidden.

5.1 Charging and installing the battery

5.1.1 Charging the battery

- Connect the charger to mains.
- Insert the battery into the charger.
- During the battery charging.
- Remove the battery

Ensure the charger is adapted to the network it will be connected to.

Ensure the battery is inserted properly into the charger.

The battery LED on the charger flashes green. During charging, the area around the charger must be clear to prevent any risk of fire due to heating.

The battery LED on the charger is lit in green steady: the battery is fully charged. To warranty an optimum lifetime, we recommend to charge the battery at maximum capacity every time. The charging time is about 40min.



WARNING: The batteries may be subject to leaks when damaged or used in bad conditions.

WARNING: read all instructions above before using the charger. Non application of all instructions may cause an electric shock, fire or severe body injury.

**IMPORTANT NOTES:**

- The battery's temperature increases when used with the crimper. If the battery is charged immediately after use, it will not be fully recharged. Leave the battery to cool before recharging it.
- If the right-hand LED on the charger stays lit in red, remove the battery and before reinserting it, wait for its temperature to drop between 0°C and 50°C.
- Batteries warm up when being charged. Do not overload the batteries.
- If the right-hand LED on the charger flashes red, the battery is out of service and must be changed.

5.1.2 Installing the battery on the crimper

- Installing the battery on the crimper.

Align the grooves on the battery with those on the crimper handle and push in until it clicks.

6 Work instructions

This power tool is supplied by a 18V battery. Radiophonic jamming complies with the Directive on electromagnetic compatibility 2014/30/UE.

This power tool was designed to crimp couplings on pipes.



WARNING: Never activate the power tool without mounting a main jaw or mini jaw.
Never activate the power tool without fitting the inserts in the main jaw.



WARNING: disconnect the battery before any adjustment or maintenance operation.

6.1 Assembly

The machine can be used:

- With standard or offset inserts in the VIRAX range mounted on the VIRAX main jaw.
- With mini-jaws in the VIRAX range (not requiring any main jaw).

6.1.1 Mounting main jaw and inserts

- Disconnect the battery from the crimper.
- Unlock the locking button.
- Install the main jaw.
- Push and lock the locking button.
- Inserting inserts into the main jaw.

Omitting to deactivate the machine or disconnect the crimper battery before adjusting or changing accessories may cause severe body injuries.

Turn the unlocking button to release the axis

Align the main jaw with the axis of the locking system

Push the axis of the locking button into the hole in the main jaws and turn by a half turn.

Once the insert chosen, slide it by one of the sides of the clamp in the clamp jaws

6.1.2 Mounting the mini-jaws

- Disconnect the battery from the crimping.
- Unlock the mini-jaw.
- Install the mini-jaw.
- Push and lock the locking button.

Omitting to disconnect the battery before adjusting or changing accessories may cause severe body injuries.

Turn the unlocking button to release the axis

Align the clamp with the axis of the locking system

Push the axis of the locking button into the hole in the clamp and turn by a half turn.



IMPORTANT NOTES:

- After installing the inserts or mini-jaws, check visually they are centred properly.
- The inserts and mini-jaws have a very powerful tightening effect. Keep your fingers away from the profile.

6.2 Disassembly

6.2.1 Removing the inserts

- Disconnect the battery from the crimper.
- Open the main jaw manually.
- Extract the inserts.

Omitting to disconnect the battery before adjusting or changing accessories may cause severe body injury.

Extracting the inserts is easier to perform when the main jaw is in the open position. Never open the main jaw when activating the machine.

Slide the inserts to one of the sides of the main jaw.

6.2.2 Removing the mini-jaws

- Disconnect the battery from the crimper.
- Release the locking system.
- Extract the mini jaw.

Omitting to disconnect the battery before adjusting or changing accessories may cause severe body injury.

Turn the locking button by a half turn. A spring under the locking button helps extracting the axis.

An injury may occur as the mini-jaw can be extracted by falling under its own weight. Extract the mini-jaw from the front of the machine.

6.3 Preparing the tube and coupling

6.3.1 Tube preparation



WARNING: non-respect of any instructions below may cause bad crimping and increase the risks of water, fire or explosion damage.

It is important to refer to the safety and use instructions recommended by tube and coupling manufacturers. Virax waives any liability if these instructions are not applied.

- Cut the tube. Cut the tube perpendicular to its axis. Ensure the cut is clean, particularly when using couplings with elastomeric gaskets.
- Debur the tube. Debur the tube to eliminate any burrs and/or cutting edges.



IMPORTANT NOTES:

- The ends of the tube must be deburred to help inserting the coupling.
- The tube ends must be recalibrated at their nominal diameter over a length exceeding the insertion depth in the coupling. The tube must be calibrated with a tool designed specifically to this effect. The tube must be cut if calibrated improperly.
- To work on existing networks, eliminate all traces of paint over a length exceeding the insertion depth in the coupling.

6.3.2 Preparing the coupling

- Choose the adapted coupling to the tube to install. Check the coupling is adapted to the tube's diameter, as well as that the tube's material and thickness are compatible with the coupling (refer to the coupling manufacturer for information on calibration).
- Choose the mini-jaw or inserts adapted to the coupling. Use the profile and diameter recommended in the instructions supplied with the couplings.

6.3.3 Placing the fitting

- Place the coupling. Slide the coupling onto the tube with a twisting movement. Check that the coupling is well adapted to the tube selected.

6.4 Crimping the coupling with the crimper

Before starting the work

- Check the trigger's position. The tool must always be powered on with the trigger not pressed.
- Check the battery is in perfect state. If the battery is damaged, it must be changed.

6.4.1 Crimping the coupling



WARNING: always keep your fingers, hands and any foreign body away from the clamp during the crimping cycle. Lack of application of this instruction may cause severe body injury.

- Power on the machine. Make a long press of the trigger / button. Depending on the battery's charging level, the LED ring is lit green or orange or red for one second. Two beeps are emitted and then the LED ring stays lit white: the machine is ready to run.
- Place the inserts or the mini-jaw onto the coupling. Open the jaw by hand by pressing both ends. Place the coupling between the clamp jaws. Release the clamp's jaws and align the jaw profile on the coupling.
- Check the position. Check that the coupling is located properly in the profile of inserts or the mini-jaw.
- Crimp the coupling. Press the crimper's trigger / button and keep pressing until the end of the crimping cycle (rollers back in home position). At end of cycle, the LED ring is lit and a long beep is emitted. This certifies that the cycle was run properly.
NOTE: Always support the tool by hand. Do not leave the tool hanging from the tube



IMPORTANT NOTES:

- The jaws have a powerful tightening effect. Keep your fingers away from the jaws.
- If you release the trigger/button before the end of the cycle, the tool returns to the home position automatically. While returning, the cycle LED ring flashes orange and red. And then, the machine indicates a non-compliant cycle: the LED ring is lit red and four beeps are emitted over four seconds.
- If during the crimping cycle, the situation requires an emergency return, just release the trigger.



6.4.2 Remove the crimper from the coupling























- Remove the jaw from the coupling. Open the jaw by hand by pressing the two ends. Remove the jaw from the coupling.
- Switch off the machine. The machine switches off automatically after a few minutes idleness. The LED ring is lit red and two beeps are emitted. The LED switches off: the machine stops.
The machine can be forced to shut down by removing the battery
- Visual check. After each crimping, it is important to check visually that the coupling was crimped properly.

7 LED lamps

The LED ring switches on or flashes in different colours to notify the user of several states. It is accompanied with several beeps.

LED caption:

LED lit	
LED flashing	
LED off	

Action	LED ring	Time	Sound	Description
Starting the machine: Press the start cycle trigger/button for 0.5s.	 → 	1s	2 beeps	The LED ring switches on green for 1s and then remains on white. The battery is charged properly. The machine is ready for crimping.
	 → 	1s	2 beeps	The LED ring switches on orange for 1s and then remains on white. The battery is charged weakly. Nevertheless, the machine is ready for crimping.
	 → 	4s	2 beeps	The LED ring flashes red for 4s and then the machine stops. The battery is not charged enough to perform a complete cycle. Change the battery.
Crimping: Press and hold the cycle start trigger / button throughout the crimping cycle.	 → 	4s	1 beep	Once crimping complete, the LED ring switches on green for 4s and then remains on white. The crimping cycle is performed properly.
	 → 	4s	4 beeps	Once crimping complete, the LED ring switches on red for 4s and then remains on white. The crimping cycle is not performed properly.
	 / 	4s	4 beeps	During crimping, the LED ring flashes red and orange. The crimping cycle is not performed completely. Keep your finger pressed throughout the crimping cycle.
	 / 	4s	4 beeps	During crimping, the LED ring flashes red and orange. The machine detected no resistance (no clamp or insert). It stops the cycle and returns to the home position. Fit a jaw or inserts.
				The LED ring is lit in white. The machine is ready for a crimping cycle. The white light illuminates the work area.
Information messages	 → 	2s	4 beeps	The LED ring flashes orange. The machine indicates when maintenance is required in less than 1000 cycles. Then, the LED ring is lit in white. The machine is ready for a crimping cycle.
	 / 	4s	4 beeps	The LED ring switches on red and purple then the machine stops. The machine is locked. 20,000 cycles are reached. Maintenance is required.
	 / 	4s	4 beeps	The LED ring flashes red and white, and then the machine switches off. The ambient temperature is outside the operating range (-10°C +50°C).
	 → 	4s	x 4 beeps	The LED ring switches on orange and then the machine stops. A motor issue requires an intervention.

8 Servicing and maintenance



WARNING: disconnect the battery before any adjustment or maintenance operation.

8.1 General inspection

Check regularly all the fastening elements to ensure they are fastened tight.

The checking visit must be performed every 20,000 cycles. When the 20,000 cycles are reached, the crimper locks and prevents execution of additional crimping cycles. This blockage minimizes the risk of bad crimping following heavy use of the machine, and prevents it from being dangerous for its user. The user must hence send the crimper to the After-Sales Service.



IMPORTANT NOTES:

- When the crimper is sent to the After-Sales Service, the cycle counter is reset to zero. The internal components are checked and may be repaired or replaced.
- Any lack of servicing may be detrimental to proper operation of the crimper, and may cause severe body injury to the user.

8.2 Maintenance of the crimper

- Clean and grease regularly the crimping rollers to prevent dust and other impurities from building up.

8.3 Maintenance of motor

- Ensure the machine's ventilation slots are not obstructed. Remove any dust and other impurities built up.

8.4 Connecting to the application

- The crimping machine can be connected to a Smart Phone or tablet application through a Bluetooth connection. Using the application, you can set up your machine, know the number of crimping operations performed, the number of crimping operations before the next maintenance and many other functions.

The application is available for download on Google play or the Apple store, and the application's operating manual is available on our web site: www.virax.com.

9 Troubleshooting



WARNING: Leaving the battery connected before adjusting or changing accessories may cause severe body injury.

Issue	Diagnosis	Solution
The tool does not start	The machine remained idle for a few minutes and switched off automatically.	Power on the machine by pressing the trigger or the start cycle button.
	The battery is flat. In this case, the LED ring switches on red for 1s and then the machine stops.	Fit a fully charged battery.
	The battery is damaged. Its voltage no longer complies. In this case, the LED ring switches on red and then the machine stops.	Fit a new battery (Ref. 253540 or Ref. 253541).
	The motor is faulty. In this case, the LED ring flashes orange and then the machine stops.	Send the crimping machine to the Aftersales Department.
	The mechanism is faulty. In this case, the LED ring flashes purple and then the machine stops.	Send the crimping machine to the Aftersales Department.
	The crimping machine has reached 20,000 cycles. In this case, the LED ring switches on red and then the machine stops. Beforehand, the LED ring was flashing orange to notify maintenance to intervene.	Send the crimping machine to the Aftersales Department.
The tool does not complete a cycle	The mini-clamp or the inserts used are not compatible with the union.	Select the mini-clamp or inserts recommended by the union's manufacturer.
	The unions exceed the tool's maximum capacity.	Refer to the machine's specifications.
	The clamp is faulty.	Replace the faulty clamp with a new one.

10 Warranty

The warranty covers:

This warranty covers all material or manufacturing faults for your VIRAX crimper. In this case, the tool will be returned to you without cost. Your tool will be repaired or replaced identically.

The warranty does not cover:

Faults due to incorrect use, abuse, failure to respect usage instructions, intervention on the machine by a person not approved by an approved After Sales Service repair centre or normal wear are not covered by this warranty.

If the crimper reaches 20,000 crimping cycles during the warranty period, the user must send it to the After Sales Service. This servicing is part of the crimper's normal life and is not covered by the warranty. The warranty is extended to the end of the 2-year period.

VIRAX does not accept responsibility for damage incurred by accessories or caused to objects or people close to the machine.

VIRAX may not be held liable for any damage caused by crimping performed with an insert or mini-jaw with a profile not matching the coupling to crimp or tube used or by crimping on a faulty coupling or tube.

The M2X / L2X crimping machine operates only with VIRAX inserts and mini-clamps. VIRAX waives any liability for damage and consequences resulting from the use of inserts or mini-clamps from other brands, nor for damage these inserts or clamps may cause to the M2X / L2X.

Warranty period

The warranty period of your crimper is two years in normal conditions of use. Proof of purchase will be requested (invoice or delivery bill).

Specifics of this warranty

This warranty is the only warranty valid on your VIRAX crimper. No employee, agent, merchant or other person is authorised to modify this warranty or to provide other warranties on behalf of VIRAX.

11 Inserts and crimping mini-jaws

11.1 Maintenance of inserts to crimp and mini-clamps

- Check regularly the state of the inserts, mini-jaws and main jaws. Check proper closing of the jaws.
- Clean the profiles of the inserts or mini-jaws. Do not use metal files or abrasive materials likely to damage the crimping profile.
- Keep the crimping profile clean and check its wear before use.
- Lubricate regularly the axes and spring of your mini-jaws and main jaws.
- Do not lubricate inside the crimping profile.
- The inserts and mini-jaws are considered to be consumables. Replace them at the first signs of wear. Crimping with worn inserts or mini-jaws may cause a leak.

TRADUZIONE DELLE ISTRUZIONI ORIGINALI

Gli strumenti VIRAX sono costruiti con la massima precisione e appositamente ideati per utenti professionali. Si tratta di strumenti estremamente affidabili, in grado di fornire un notevole rendimento se utilizzati in maniera corretta con l'adeguata cura. Come per tutti gli strumenti elettrici, è necessario rispettare le istruzioni del costruttore per ottenere il massimo rendimento. Si prega di leggere il presente documento, "Istruzioni per l'uso", prima di utilizzare l'apparecchio al fine di comprendere bene il funzionamento nonché le opportune precauzioni e misure da adottare in materia di sicurezza. Si prega di consultare il rappresentante o distributore VIRAX di riferimento in caso di dubbi o chiarimenti in merito allo strumento o al suo funzionamento.

VIRAX

39 quai de Marne

51206 EPERNAY Cedex

Servizio clienti Francia:

Servizio clienti internazionale:

+33 (0)3.26.59.56.78

+33 (0)3.26.59.56.97

VIRAX vanta oltre 20 anni di esperienza nell'ideazione e costruzione di strumenti elettro-idraulici ed elettromeccanici a uso sanitario. Ogni strumento viene singolarmente testato al momento della costruzione per verificarne il corretto funzionamento. Inoltre, le aggraffatrici, le pinze per capicorda e gli inserti VIRAX sono collaudati e approvati dai costruttori di tubi e raccordi per i quali sono progettati.

INDICE

1	Introduzione	24
2	Dati Tecnici	25
3	Avvertenze di sicurezza generali per lo strumento	25
4	Istruzioni di sicurezza specifiche	26
5	Presentazione dello strumento	27
6	Istruzioni operative	28
7	Spie LED	31
8	Manutenzione	32
9	Riparazione	32
10	Garanzia	33
11	Inserti e mini-pinze per aggraffare	33

Grazie alle moderne tecniche costruttive, è poco probabile che il vostro strumento risulti difettoso o che manchi un pezzo. Tuttavia, nel caso in cui riscontriate un'anomalia, non usate lo strumento prima che i pezzi siano stati sostituiti o che l'anomalia sia stata risolta. Il mancato rispetto di tale regola potrebbe comportare gravi lesioni.

1 Introduzione

Il vostro nuovo strumento è stato progettato nel rispetto degli standard di qualità per rispondere a tutte le esigenze. L'utilizzo è semplice e sicuro. Un corretto utilizzo vi consentirà di conservare a lungo il vostro strumento.

AVVERTENZA!

 Leggere attentamente le presenti istruzioni prima di utilizzare il vostro nuovo strumento. Prestare la massima attenzione alle sezioni di "Avvertenza".

Il vostro strumento elettrico possiede caratteristiche che potranno agevolare il vostro lavoro.

Tale strumento è stato progettato e costruito nel rispetto di tutti i requisiti di sicurezza al fine di agevolarne utilizzo e manutenzione.



NON SMALTIRE GLI STRUMENTI ELETTRICOPORTATILI TRA I RIFIUTI DOMESTICI!

I rifiuti provenienti da strumenti elettroportatili non devono essere smaltiti tra i rifiuti domestici. Esistono appositi luoghi preposti alla raccolta e al riciclo degli strumenti elettroportatili, ai sensi della Direttiva Europea RAEE 2012/19/CE.





SALVAGUARDIA AMBIENTALE

Al fine di salvaguardare l'ambiente, le apparecchiature, gli accessori e i relativi imballaggi devono essere smaltiti singolarmente secondo le opportune vie di riciclaggio. I nostri pezzi plastici sono marcati al fine della raccolta differenziata.

Legenda :

Lo strumento è dotato di apposita etichetta che descrive i simboli speciali. Tali simboli forniscono informazioni importanti in merito al prodotto o istruzioni per l'uso.

 Conforme alle direttive e alle normative di sicurezza europee.

 Indossate occhiali di protezione.

 Indossare le protezioni per l'udito

 Leggere le istruzioni originali.

 Indossate guanti di protezione.

 Prestare attenzione a non schiacciare le dita

2 Dati Tecnici

Modello	VIPER M2X / L2X
Riferimento	2535XX
Alimentazione a batteria	18V DC 2.0 Ah ioni di litio 36 Wh
Potenza assorbita	400 W
Potenza rilasciata dalla macchina al fine di assicurare la crimpatura	Max. 20 kN
Capacità di crimpatura:	
Per i tubi PER/PEX:	da Ø 12 a Ø 32/40 mm
Per i tubi multistrato:	da Ø 12 a Ø 32/40 mm
Per i tubi in acciaio (inox o galvanizzato):	da Ø 12 a Ø 28 mm
Per i tubi in rame:	da Ø 12 a Ø 28 mm
Rotazione della pinza	360°
Peso (senza batteria; senza pinza/con batteria; senza pinza)	M2X : 1,85 kg / 2,25 kg L2X : 1,75 kg / 2,51 kg
Dimensioni di ingombro della macchina con la batteria; senza pinza lunghezza/altezza/larghezza (mm)	M2X : 264 / 259 / 81 L2X : 322 / 121 / 81
Dimensioni di ingombro della valigetta - lunghezza/altezza/larghezza (mm)	M2X : 590 / 390 / 140 L2X : 590 / 390 / 140
Informazioni sulle emissioni sonore e vibratorie	
Emissioni sonore:	
Livello di pressione acustica alle orecchie dell'operatore: L_{pA}	69 dB (A)
Livello di pressione acustica alle orecchie dell'operatore picco: L_{pPicco}	<130 dB (C)
Livello di potenza acustica: L_{WA}	73 dB (A)
Incertezza K_{pA}	3 dB
<i>Secondo la norma NF ISO 15744 e test sui cicli operativi a vuoto</i>	
Emissioni vibratorie	
Valori di accelerazione mano-braccio ponderati m/s^2	
Sul nottolino	0,29 m/s^2
Incertezza stimata	0,05 m/s^2
<i>Secondo la norma NF ISO 20643 e test sui cicli operativi a vuoto</i>	



NOTE:

- Leggere attentamente le istruzioni prima di utilizzare lo strumento.
- Il costruttore si riserva il diritto di migliorare i propri prodotti e di modificare le specifiche senza alcun preavviso particolare.
- Le specifiche possono variare a seconda del paese.

3 Avvertenze di sicurezza generali per lo strumento



AVVERTENZA:

- Leggere tutte le avvertenze di sicurezza e tutte le istruzioni. Il mancato rispetto delle avvertenze e delle istruzioni può comportare shock elettrico, incendio e/o lesioni gravi.
- Conservare tutte le avvertenze di sicurezza e tutte le istruzioni per poterle recuperare in caso di bisogno.
- Il termine "strumento" usato nelle avvertenze fa riferimento al vostro strumento elettroportatile alimentato a batteria.

3.1 Sicurezza della zona di lavoro

- Mantenere la zona di lavoro pulita e ben illuminata. Le zone non correttamente illuminate o in disordine possono essere fonte di incidenti.
- Non fare funzionare gli strumenti elettrici in atmosfera esplosiva (liquidi infiammabili, gas o polveri). Gli strumenti elettrici producono scintille che possono infiammare polveri o fumi.
- Tenere i bambini e le persone presenti sul luogo lontani dalla zona di lavoro. Le distrazioni potrebbero farvi perdere il controllo dello strumento.

3.2 Sicurezza elettrica

- Non esporre gli strumenti a pioggia o condizioni atmosferiche di umidità. La penetrazione di acqua all'interno dello strumento aumenta il rischio di shock elettrico.
- Non maltrattare la batteria. Tenere la batteria lontana da fonti calore, lubrificanti, spigoli vivi o parti in movimento. Una batteria rovinata aumenta il rischio di shock elettrico.

3.3 Sicurezza delle persone

- Restare vigili, prestare attenzione a ciò che si sta facendo e avvalersi del buonsenso. Un momento di disattenzione durante l'utilizzo può causare lesioni gravi.

Non utilizzare alcuno strumento sotto effetto di droghe, alcool, farmaci o in caso di affaticamento.

- Utilizzare dispositivi di sicurezza. Indossare sempre occhiali di protezione.
- Evitare qualsivoglia avvio improvviso.
- Non avere fretta. Mantenere sempre una posizione e un equilibrio adeguati.
- Indossare indumenti adeguati. Non indossare abiti ampi o gioielli. Tenere i capelli, gli indumenti e i guanti lontani dalle parti in movimento.
- Vietare l'uso della macchina ai bambini e alle persone non in possesso dell'opportuna formazione.
- Utilizzare sempre lo strumento adatto a ciascun lavoro specifico.

I dispositivi di sicurezza quali mascherine anti-polvere, calzature antinfortunistiche antiscivolo, caschi o dispositivi acustici utilizzati nelle condizioni adeguate riducono il rischio di lesioni.

Tenere lo strumento con il dito sul nottolino durante il funzionamento può provocare incidenti.

Ciò consente un migliore controllo dello strumento in situazioni inattese.

Non indossare abiti larghi o gioielli e non tenere i capelli lunghi sciolti, potrebbero essere agganciati da pezzi in movimento.

L'utilizzo della macchina da parte di persone non in possesso dell'opportuna formazione potrebbe provocare gravi lesioni fisiche.

Non utilizzare gli strumenti a fini diversi da quelli per cui sono stati progettati.

3.4 Utilizzo dello strumento

- Utilizzare sempre lo strumento adatto a ciascun lavoro specifico.
- Scollegare la batteria prima di qualsiasi regolazione, sostituzione di accessorio o primadi riporre lo strumento.
- Tenere gli strumenti in luoghi sicuri, asciutti e chiusi, fuori dalla portata dei bambini. Non consentire a persone che non conoscono lo strumento o le presenti istruzioni di farlo funzionare.
- Osservare la manutenzione dello strumento. Verificare la presenza di allineamenti non corretti, di blocco di parti mobili o di pezzi rotti prima dell'utilizzo.
- Utilizzare strumenti e accessori nel rispetto delle presenti istruzioni, tenendo conto delle condizioni di lavoro e del lavoro da svolgere.
- Tenerne conto del luogo di lavoro.
- Utilizzare soltanto accessori raccomandati da VIRAX per il vostro modello.

Uno strumento adeguato svolgerà un lavoro corretto nella massima sicurezza.

Tali misure di sicurezza preventive riducono il rischio di avvio accidentale dello strumento.

Gli strumenti sono pericolosi in mano a utenti inesperti.

La maggior parte degli incidenti sono causati da strumenti soggetti a non corretta manutenzione. Qualsiasi dispositivo di sicurezza, interruttore o altro pezzo danneggiato o difettoso deve essere riparato o sostituito in maniera appropriata da un tecnico qualificato.

L'utilizzo dell'utensile per compiti diversi da quelli previsti rischia di essere pericoloso. Rispettare sempre le capacità della macchina, tenendo conto delle condizioni di lavoro e dei compiti da svolgere. L'utilizzo della macchina per finalità diverse da quelle previste nel presente documento è pericoloso e annulla ogni garanzia.

Non esporre gli strumenti elettrici alla pioggia né custodirli in luogo umido o temperato.

Il mancato rispetto di questa istruzione può rappresentare un pericolo per l'utente e annulla la garanzia.

3.5 Manutenzione e pulizia dello strumento

- Pulire con cura il proprio strumento.
- L'impugnatura deve essere pulita a priva di tracce di olio.
- Fare riparare lo strumento da un riparatore autorizzato che utilizza pezzi di ricambio originali.

Mantenete i vostri strumenti puliti per garantire un funzionamento ottimale.

Pulire e lubrificare regolarmente i rulli.

Conservate gli strumenti puliti per una manutenzione in completa sicurezza.

Il mancato rispetto di questa istruzione può rappresentare un pericolo per l'utente e annulla la garanzia.

4 Istruzioni di sicurezza specifiche



Indossare dispositivi di protezione dell'udito quando si lavora con lo strumento. Il rumore emesso può provocare disturbi all'udito.



Durante il lavoro, utilizzare occhiali protettivi per evitare le proiezioni.



AVVERTENZA: Tenere sempre le dita e le mani lontane dalla pinza durante il ciclo di crimpatura. Il mancato rispetto di questa istruzione può provocare gravi lesioni fisiche.

4.1 Precauzioni d'utilizzo dell'aggraffatrice

- Non tentare per nessun motivo di aggiustare o sostituire gli accessori senza scollegare la batteria.
- Non utilizzare lo strumento quando la sua batteria è danneggiata.
- Non inserire le dita nel profilo della pinza.
- Non tentate mai di riparare una pinza danneggiata.
- Durante il lavoro, tenere lo strumento con entrambe le mani a mantenersi in posizione stabile.

Dimenticare di scollegare la batteria dell'aggraffatrice prima di regolare o di sostituire gli accessori può comportare gravi lesioni fisiche.

Una batteria danneggiata aumenta il rischio di shock elettrico.

L'inserimento delle dita nel profilo della pinza può comportare gravi lesioni fisiche.

Una pinza che è stata modificata può rompersi sotto la pressione durante il ciclo di aggraffatura. Gettare e sostituire la pinza completa.

Lo strumento si guida al meglio se lo si impugna con entrambe le mani. Quando si lavora in altezza, occorre accertarsi che non ci sia nessuna persona sotto di voi.



AVVERTENZA:

- Spegnerne sempre lo strumento e scollegare la batteria prima di eseguire qualsiasi regolazione o attività di manutenzione.
- Adottare tutte le misure preventive di sicurezza necessarie e osservare le regole professionali in materia di salute e sicurezza.
- Il fabbricante declina qualsivoglia responsabilità per qualsiasi modifica della macchina apportata da un cliente nonché per qualsiasi danno provocato da modifiche.

4.2 Batteria e caricabatteria

In situazioni estreme del liquido può fuoriuscire dalla batteria; evitare qualsiasi contatto. In caso di contatto accidentale, lavare abbondantemente con acqua. Se il liquido entra in contatto con gli occhi, rivolgersi immediatamente a un medico.

- Ricaricare la batteria con il caricabatterie in dotazione con lo strumento o con un caricabatterie di tipo "Metabo/CAS".
- Non toccare i contatti del caricabatteria.
- Non esporre la batteria o il caricabatteria alla pioggia o alla neve.
- Non ricaricare la batteria in un luogo esposto direttamente alla luce del sole.
- Non ricaricare la batteria in presenza di liquidi o gas infiammabili.
- Il caricabatteria deve essere utilizzato in un intervallo di temperatura compreso tra 0°C e 50°C.
- Accertarsi che le fessure di ventilazione del caricabatteria non siano ostruite.
- Scollegare il caricabatteria quando la ricarica è terminata.
- Le batterie possono presentare delle perdite se risultano danneggiate o se vengono utilizzate in cattive condizioni.
- Evitare qualsiasi contatto tra la batteria e degli oggetti metallici (chiodi, viti ecc...) quando quest'ultima si trova sul caricabatteria o sulla macchina, al fine di evitare cortocircuiti.
- Non utilizzare mai un caricabatteria danneggiato.
- Non utilizzare mai il caricabatteria se il filo o la presa sono danneggiati.
- Non utilizzare mai una batteria danneggiata, occorrerà sostituirla immediatamente.
- Non smontare mai il caricabatteria o la batteria.
- Non tentare di utilizzare il caricabatteria per ricaricare pile non ricaricabili.
- Non sovraccaricare la batteria.

4.3 Smaltimento delle batterie

- Non smontare la batteria o rimuovere un componente che protegge i morsetti. Le batterie agli ioni di litio devono essere raccolte, riciclate e smaltite conformemente a corrette pratiche ambientali.

Questo potrebbe provocare una scintilla o un'ustione. Prima di smaltire le batterie, proteggere i morsetti esposti utilizzando del nastro isolante spesso per evitare i cortocircuiti.

La maggior parte dei distributori di forniture industriali e i fornitori di prodotti per ufficio propongono generalmente la raccolta e il riciclaggio delle batterie.

5 Presentazione dello strumento

Prima di iniziare a lavorare con lo strumento occorre acquisire familiarità con le sue caratteristiche di funzionamento e le condizioni di sicurezza da rispettare. Lo strumento e i suoi accessori devono essere usati unicamente per i lavori per cui sono stati previsti. Qualsiasi altro utilizzo è formalmente proibito.

5.1 Carica e installazione della batteria

5.1.1 Caricare la batteria

- Collegare il caricabatteria alla presa di corrente.
- Inserire la batteria nel caricabatteria.
- Durante la ricarica della batteria.

Accertarsi che il caricabatteria sia adatto alla rete sul quale deve essere collegato.

Accertarsi che la batteria sia correttamente inserita nel caricabatteria

Il LED batteria del caricabatteria presenta una luce verde lampeggiante. Lo spazio intorno al caricabatteria durante la ricarica deve essere libero al fine di prevenire qualsiasi rischio d'incendio dovuto a un surriscaldamento.

- Rimuovere la batteria.

Il LED batteria del caricabatteria presenta una luce verde fissa: la batteria è completamente carica. Al fine di garantire una durata di vita ottimale, si consiglia di caricare la batteria al massimo a ogni ricarica. Il tempo di caricamento è di circa 40 min.

AVVERTENZA: Le batterie possono presentare delle perdite se risultano danneggiate o se vengono utilizzate in cattive condizioni

 **AVVERTENZA:** leggere tutte le istruzioni sopra indicate prima di usare il caricatore. Il mancato rispetto delle istruzioni può provocare uno shock elettrico, un incendio o gravi lesioni fisiche.

 **OSSERVAZIONI IMPORTANTI:**

- La temperatura della batteria aumenta durante l'uso dell'aggraffatrice. La batteria non riceverà una carica completa se viene ricaricata immediatamente dopo essere stata utilizzata. Lasciare raffreddare la batteria prima della ricarica.
- Se il LED destro del caricatore rimane rossa, rimuovere la batteria e reinserirla quando la temperatura sarà compresa fra 0°C e 50°C prima di reinserirla.
- Le batterie si scaldano durante la ricarica. Non sovraccaricare le batterie.
- Se il LED destro del caricatore lampeggia in rosso, la batteria è fuori servizio ed è necessario sostituirla.

5.1.2 Installazione della batteria sull'aggraffatrice

 Installazione della batteria sull'aggraffatrice. Allineare le nervature della batteria sulle scanalature dell'impugnatura dell'aggraffatrice e premere fino a sentire un clic.

6 Istruzioni operative

Questo strumento elettroportatile è alimentato mediante una batteria 18V. I disturbi radiofonici sono conformi alla Direttiva di compatibilità elettromagnetica 2014/30/UE.

Questo strumento elettroportatile è stato ideato per aggraffare raccordi sulle tubazioni.

 **AVVERTENZA:** Non azionare mai lo strumento elettroportatile senza avere prima montato una pinza madre o una mini pinza. Non azionare mai lo strumento elettroportatile senza avere prima montato gli inserti nella pinza madre.

 **AVVERTENZA:** scollegare la batteria prima di eseguire qualsiasi regolazione o attività di manutenzione.

6.1 Montaggio

La macchina può funzionare:

- Con inserti standard o derivanti dalla gamma VIRAX montati sulla pinza madre VIRAX.
- Con mini pinze della gamma VIRAX (che non necessitano di pinza madre).

6.1.1 Montaggio della pinza madre e degli inserti

- | | |
|---|---|
| • Scollegare la batteria dall'aggraffatrice. | Dimenticare di spegnere la macchina o di scollegare la batteria prima di regolare o di sostituire gli accessori può comportare gravi lesioni fisiche. |
| • Sblaccare il pulsante di blocco. | Ruotare il pulsante di blocco per liberare l'asse |
| • Installare la pinza madre | Allineare la pinza madre sull'asse del sistema di blocco |
| • Spingere e bloccare il pulsante di blocco. | Spingere l'asse del pulsante di blocco nel foro della pinza madre e ruotare di mezzo giro. |
| • Inserimento degli inserti nella pinza madre | Una volta scelto l'inserto, farlo scivolare mediante uno dei lati della pinza nelle ganasce della pinza |

6.1.2 Montaggio delle mini pinze

- | | |
|--|---|
| • Scollegare la batteria dall'aggraffatrice. | Dimenticare di scollegare la batteria prima di regolare o di sostituire gli accessori può comportare gravi lesioni fisiche. |
| • Sbloccare la mini pinza. | Ruotare il pulsante di blocco per liberare l'asse |
| • Installare la mini pinza. | Allineare la pinza sull'asse del sistema di blocco |
| • Spingere e bloccare il pulsante di blocco. | Spingere l'asse del pulsante di blocco nel foro della pinza e ruotare di mezzo giro. |

 **OSSERVAZIONI IMPORTANTI:**

- Una volta installati gli inserti o le mini pinze, verificare visivamente che siano correttamente centrati.
- Gli inserti e le mini pinze hanno un potente effetto di crimpatura. Non inserire le dita nel profilo.

6.2 Smontaggio

6.2.1 Smontaggio degli inserti

- Scollegare la batteria dall'aggraffatrice.
- Aprire manualmente la pinza madre.
- Estrarre gli inserti.

Dimenticare di scollegare la batteria prima di regolare o di sostituire gli accessori può comportare gravi lesioni fisiche.

L'estrazione degli inserti avviene più facilmente quando la pinza madre è aperta. Non aprire mai la pinza madre quando si aziona la macchina.

Lasciare scivolare gli inserti su un lato della pinza madre.

6.2.2 Smontaggio delle mini pinze

- Scollegare la batteria dall'aggraffatrice.
- Sbloccare il sistema di blocco.
- Estrarre la mini pinza.

Dimenticare di scollegare la batteria prima di regolare o di sostituire gli accessori può comportare gravi lesioni fisiche.

Ruotare il pulsante di blocco di mezzo giro. Una molla sotto il pulsante di blocco agevola la rimozione dell'asse.

La mini pinza potrebbe uscire cadendo sotto il proprio peso e provocando lesioni. Estrarre la mini pinza dalla parte anteriore della macchina.

6.3 Preparazione del tubo e del raccordo

6.3.1 Preparazione del tubo



AVVERTENZA: il mancato rispetto delle istruzioni indicate di seguito può determinare una non corretta crimpatura e aumentare i rischi di inondazione, incendio o esplosione.

È importante fare sempre riferimento alle istruzioni di sicurezza e di utilizzo raccomandate dai costruttori di tubi e raccordi. Virax si esime da qualsivoglia responsabilità in caso di mancato rispetto delle istruzioni.

- Tagliare il tubo.
- Sbavare il tubo.

Tagliare il tubo perpendicolarmente all'asse. Assicurarci che il taglio sia netto, soprattutto in caso di utilizzo di raccordi con giunti in elastomero.

Sbavare il tubo per eliminare qualsivoglia sbavatura e/o parti sporgenti.



OSSERVAZIONI IMPORTANTI:

- Le estremità del tubo devono essere sbavate per agevolare l'inserimento del raccordo.
- Le estremità del tubo devono essere ricalibrate al diametro nominale su una lunghezza superiore alla profondità di inserimento nel raccordo. Il tubo deve essere ricalibrato con un apposito strumento. Il tubo deve essere ritagliato se la calibratura non è corretta.
- Per lavorare sulle reti esistenti, è necessario eliminare ogni traccia di vernice su una lunghezza superiore alla profondità di inserimento nel raccordo.

6.3.2 Preparazione del raccordo

- Selezionare il raccordo adatto al tubo da installare.
- Scegliere la mini pinza o gli inserti adatti al raccordo.

Verificare che il raccordo sia adatto alla dimensione del tubo e che il materiale e lo spessore del tubo siano compatibili con il raccordo (consultare il costruttore del raccordo per ottenere le informazioni necessarie sulla calibratura).

Utilizzare il profilo e il diametro consigliati nelle istruzioni fornite unitamente ai raccordi.

6.3.3 Posizionamento del raccordo

- Posizionare il raccordo.

Inserire il raccordo sul tubo mediante un movimento di torsione. Verificare che il raccordo sia adatto al tubo scelto.

6.4 Crimpatura del raccordo con l'aggraffatrice

Prima di iniziare il lavoro

- Verificare la posizione del nottolino. Lo strumento deve sempre essere alimentato elettricamente con il nottolino non premuto.
- Assicurarsi che la batteria sia in perfetto stato. Se la batteria è difettosa, deve essere sostituita.

6.4.1 Crimpatura del raccordo



AVVERTENZA: tenere sempre le dita, le mani e i corpi estranei lontani dalla pinza durante il ciclo di crimpatura. Il mancato rispetto di questa istruzione può provocare gravi lesioni fisiche.

- Accendere la macchina.
- Posizionare gli inserti o la mini pinza sul raccordo.

Premere a lungo il pulsante a scatto/pulsante. L'anello a LED si illuminerà di colore verde, arancione o rosso per un secondo in funzione del livello di carica della batteria. Vengono emessi due segnali acustici, quindi l'anello a LED rimane acceso con colore bianco: la macchina è pronta per il funzionamento.

Aprire la pinza a mano premendo le due estremità della pinza. Posizionare il raccordo tra le ganasce della pinza. Allentare le ganasce della

pinza e allineare il profilo delle ganasce sul raccordo.

- Verificare la posizione.
- Crimpare il raccordo.

Verificare che il raccordo sia correttamente posizionato nel profilo degli inserti o della mini pinza.

Premere il pulsante a scatto/pulsante sulla pressatrice e tenerlo premuto fino alla fine del ciclo di pressatura (ritorno dei rulli nella posizione iniziale). Al termine del ciclo, l'anello LED si illumina di colore verde e viene emesso un lungo segnale acustico. Questo conferma la corretta esecuzione del ciclo.

NOTA: sostenere sempre l'utensile con la mano. Non lasciare che l'utensile penda dal tubo.



OSSERVAZIONI IMPORTANTI:

- Le ganasce hanno un potente effetto di crimpatura. Non inserire le dita tra le ganasce.
- Se si rilascia il pulsante a scatto/pulsante prima della fine del ciclo, l'utensile torna automaticamente alla posizione iniziale. In fase di ritorno, l'anello a LED del ciclo lampeggia in arancione e rosso. Quindi, la macchina indica un ciclo non conforme: l'anello a LED si accende di colore rosso e vengono emessi quattro segnali acustici in quattro secondi.
- Se durante il ciclo di crimpatura la situazione necessita di un ritorno d'emergenza, sarà sufficiente rilasciare il nottolino.

6.4.2 Rimuovere l'aggraffatrice dal raccordo

- Rimuovere la pinza dal raccordo.
- Spegner la macchina.
- Controllo visivo.

Aprire le ganasce a mano premendo le due estremità della pinza e rimuovere le ganasce dal raccordo.

La macchina si spegne automaticamente dopo alcuni minuti di inattività. L'anello a LED si illuminerà di colore rosso e verranno emessi due segnali acustici. L'anello a LED si spegne: la macchina è spenta.

È possibile forzare lo spegnimento della macchina rimuovendo la batteria.

Dopo ogni crimpatura è importante verificare visivamente che il raccordo sia stato correttamente crimpato.

7 Spie LED

L'anello a LED si accenderà o lampeggerà in diversi colori per indicare all'utente i diversi stati. È accompagnato da segnali acustici.

LED legenda:

LED acceso	
LED lampeggiante	
LED spento	

Azione	Anello a LED	Durata	Suoni	Descrizione
Accendere la macchina: Premere il pulsante a scatto/pulsante di avvio del ciclo per 0,5 secondi.		1 s	2 segnali acustici	L'anello a LED si illumina di colore verde per 1 secondo e poi rimane acceso con colore bianco. La batteria è caricata correttamente. La macchina è pronta per la pressatura.
		1 s	2 segnali acustici	L'anello a LED si illumina di colore arancione per 1 secondo e poi rimane acceso con colore bianco. La batteria è quasi scarica. Tuttavia, la macchina è pronta per la pressatura.
		4 s	2 segnali acustici	L'anello a LED lampeggia con colore rosso per 4 secondi e poi la macchina si spegne. La batteria non è sufficientemente carica per completare un ciclo completo. Sostituire la batteria.
Eseguire la pressatura: Tenere premuto il pulsante a scatto/pulsante di avvio del ciclo per l'intero ciclo di pressatura.		4 s	1 segnale acustico	Al termine della pressatura, l'anello a LED si illumina di colore verde per 4 secondi e poi rimane acceso con colore bianco. Il ciclo di pressatura viene eseguito correttamente.
		4 s	4 segnali acustici	Al termine della pressatura, l'anello a LED si illumina di colore rosso per 4 secondi e poi rimane acceso con colore bianco. Il ciclo di pressatura non viene eseguito correttamente.
		4 s	4 segnali acustici	Durante la pressatura, l'anello a LED lampeggia di colore rosso e arancione. Il ciclo di pressatura non viene completato. Tenere premuto durante l'intero ciclo di pressatura.
		4 s	4 segnali acustici	Durante la pressatura, l'anello a LED lampeggia di colore rosso e arancione. La macchina non ha rilevato alcuna resistenza (nessuna pinza o inserto). Interrompe il ciclo e ritorna nella posizione iniziale. Posizionare una pinza o gli inserti.
				L'anello a LED è illuminato di colore bianco. La macchina è pronta per eseguire un ciclo di pressatura. La luce bianca aiuta a illuminare l'area di lavoro.
Messaggi informativi		2 s	4 segnali acustici	L'anello a LED lampeggia di colore arancione. La macchina avvisa che è necessario un intervento di manutenzione in meno di 1000 cicli. Quindi l'anello a LED rimane acceso con colore bianco. La macchina è pronta per eseguire un ciclo di pressatura.
		4 s	4 segnale acustici	L'anello a LED lampeggia di colore rosso e viola, quindi la macchina si spegne. La macchina è bloccata. Sono stati raggiunti 20.000 cicli. È necessario eseguire la manutenzione.
		2 s	4 segnali acustici	L'anello a LED lampeggia di colore rosso e bianco, quindi la macchina si spegne. La temperatura ambiente non rientra nell'intervallo operativo (-10/+50 °C).
		4 s	x 4 segnali acustici	L'anello a LED lampeggia con colore arancione e poi la macchina si spegne. Si è verificato un problema al motore che richiede manutenzione.

8 Manutenzione



AVVERTENZA: scollegare la batteria prima di eseguire qualsiasi regolazione o attività di manutenzione.

8.1 Esame generale

Verificare regolarmente tutti i componenti di fissaggio per assicurarsi che siano solidamente serrati.

La ispezione di controllo deve essere tassativamente effettuata ogni 20.000 cicli. Una volta raggiunti i 20.000 cicli, l'aggraffatrice si blocca e impedisce l'esecuzione del ciclo di crimpatura supplementare. Tale blocco ha lo scopo di ridurre al minimo il rischio di una non corretta crimpatura derivante da un utilizzo intensivo della macchina e di evitare che essa costituisca un pericolo per l'utente. L'utente dovrà dunque inviare l'aggraffatrice al Servizio Post-Vendita.



OSSERVAZIONI IMPORTANTI:

- Quando l'aggraffatrice viene inviata al Servizio Post Vendita, il contattore dei cicli viene azzerato. I componenti interni vengono verificati ed eventualmente riparati o sostituiti.
- Qualsiasi mancata manutenzione può risultare dannosa per il corretto funzionamento dell'aggraffatrice e può causare gravi lesioni fisiche all'utente.

8.2 Manutenzione dell'aggraffatrice

- Pulire e lubrificare i rulli pressori regolarmente per evitare i depositi di polvere e altri elementi.

8.3 Manutenzione del motore

- Accertarsi che le fessure di ventilazione del caricabatteria non siano ostruite. Rimuovere l'accumulo di polvere e altre impurità.

8.4 Connessione all'applicazione

- La pressatrice può essere collegata a un'applicazione per smartphone o tablet tramite connessione Bluetooth. L'applicazione consente di effettuare impostazioni sulla macchina, conoscere il numero di pressature eseguite, il numero di pressature prima dell'intervento di manutenzione successivo e molte altre funzioni.

È possibile scaricare l'applicazione da Google Play o Apple Store e il manuale utente dell'applicazione dal nostro sito Web: www.virax.com.

9 Riparazione



AVVERTENZA: Lasciare la batteria collegata prima di regolare o di sostituire gli accessori può comportare gravi lesioni fisiche.

Problema	Diagnosi	Soluzione
L'utensile non si avvia	La macchina non è stata utilizzata per alcuni minuti e si è spenta automaticamente.	Riaccendere la macchina premendo il pulsante a scatto o il pulsante di avvio del ciclo.
	La batteria è scarica. In questo caso, l'anello a LED si illumina di colore rosso per 1 secondo e poi la macchina si spegne.	Inserire una batteria completamente carica.
	La batteria è danneggiata. La tensione non è più conforme. In questo caso, l'anello a LED lampeggia con colore rosso e poi la macchina si spegne.	Installare una nuova batteria (rif. 253540 o rif. 253541).
	Il motore è difettoso. In questo caso, l'anello a LED lampeggia con colore arancione e poi la macchina si spegne.	Inviare la pressatrice al servizio post-vendita.
	Il meccanismo è difettoso. In questo caso, l'anello a LED lampeggia con colore viola e poi la macchina si spegne.	Inviare la pressatrice al servizio post-vendita.
	La pressatrice ha raggiunto i 20.000 cicli. In questo caso, l'anello a LED si illumina di colore rosso e poi la macchina si spegne. In precedenza, l'anello a LED lampeggiava con colore arancione per avvisare dell'intervento di manutenzione imminente.	Inviare la pressatrice al servizio post-vendita.
L'utensile non completa un ciclo	La mini-pinza o gli inserti utilizzati non sono compatibili con il raccordo.	Selezionare la mini-pinza o gli inserti consigliati dal produttore del raccordo.
	I raccordi superano la capacità massima dell'utensile.	Fare riferimento alle specifiche della macchina.
	La pinza è difettosa.	Sostituire la pinza difettosa con una nuova.

10 Garanzia

Elementi coperti dalla garanzia

La presente garanzia copre tutti i difetti dei materiali o vizi di fabbricazione della vostra aggraffatrice VIRAX. In questo caso lo strumento vi verrà restituito senza spese. Il vostro strumento sarà riparato o sostituito con uno identico.

Elementi non coperti dalla garanzia

I guasti imputabili a un uso scorretto, ad abuso, al mancato rispetto delle istruzioni d'uso, a un intervento sulla macchina da parte di una persona non autorizzata da un centro di riparazione Servizio Post Vendita o a una normale usura non sono coperti dalla presente garanzia.

Se l'aggraffatrice raggiunge i 20.000 cicli di aggraffatura durante il periodo di garanzia, l'utilizzatore deve spedirla al Servizio Post Vendita. Questa assistenza fa parte del ciclo di vita standard dell'aggraffatrice e non viene coperta dalla garanzia. La garanzia quindi prosegue fino alla fine del periodo di 2 anni.

VIRAX non si assume alcuna responsabilità per danni subiti dagli accessori o causati ad oggetti o persone vicine alla macchina.

VIRAX non sarà in nessun caso responsabile dei danni o guasti dovuti a un'aggraffatura eseguita con un inserto o una mini-pinza il cui profilo non corrisponda al raccordo per capicorda o al tubo usato o a un'aggraffatura su un raccordo o un tubo difettoso.

La pressatrice M2X/L2X funziona solo con inserti e mini-pinze VIRAX. VIRAX non si assume alcuna responsabilità per eventuali danni e conseguenze derivanti dall'uso di inserti o mini-pinze di altre marche, né per i danni che tali inserti o pinze possono causare all'M2X/L2X.

Durata della garanzia

Il periodo di garanzia della vostra aggraffatrice è di due anni in condizioni di utilizzo normali. Una prova di acquisto sarà richiesta (fattura o bolla di consegna).

Particolarità della presente garanzia

La presente garanzia è la sola garanzia valida sulla vostra aggraffatrice VIRAX. Nessun dipendente, agente, commerciante o altra persona è autorizzata a modificare la presente garanzia o a fornire altre garanzie a nome di VIRAX.

11 Inserti e mini-pinze per aggraffare

11.1 Pulizie degli inserti per aggraffare e delle mini-pinze

- Verificare regolarmente lo stato degli inserti, delle mini-pinze e della pinza madre. Verificare che le ganasce si chiudano correttamente.
- Pulire i profili degli inserti o delle mini-pinze. Non utilizzare lime in metallo o altri materiali abrasivi che potrebbero danneggiare il profilo di aggraffatura.
- Conservare il profilo di aggraffatura pulito e verificare la sua usura prima di ciascun utilizzo.
- Lubrificare regolarmente gli assi e le molle delle vostre mini-pinze e della vostra pinza madre.
- Non lubrificare l'interno del profilo di aggraffatura.
- Gli inserti e le mini-pinze sono considerati come parti di consumo. Occorre sostituirli in presenza dei primi segni di usura. Un'aggraffatura con inserti o mini-pinze usurate può comportare una fuoriuscita.

TRADUCCIÓN DE LAS INSTRUCCIONES ORIGINALES

Las herramientas VIRAX son fabricadas con precisión y están diseñadas para usuarios profesionales. Estas herramientas de alta fiabilidad proporcionan un gran rendimiento cuando se utilizan correctamente y con cuidado. Como para todas las herramientas eléctricas, se deben respetar las instrucciones del fabricante para obtener el mejor rendimiento. Por favor lea el presente documento, "Manual de utilización", antes de utilizar el aparato, con el objetivo de comprender su funcionamiento y todas las precauciones y advertencias relacionadas con la seguridad. Consulte su representante o distribuidor VIRAX si tiene preguntas relacionadas con la herramienta o su funcionamiento.

VIRAX

39 quai de Marne
51206 EPERNAY Cedex

Servicio cliente Francia: +33 (0)3.26.59.56.78
Servicio cliente internacional: +33 (0)3.26.59.56.97

VIRAX cuenta con más de 20 años de experiencia en el diseño y la fabricación de herramientas electro-hidráulicas y electromecánicas de servomando sanitario. Cada herramienta es probada individualmente durante la fabricación para controlar su correcto funcionamiento. Además, las prensadoras, las pinzas para prensar y los insertos VIRAX son probados y aprobados por los fabricantes de tubos y racores para los cuales se diseñan.

Indice

1	Introducción.....	34
2	Datos técnicos.....	35
3	Advertencias de seguridad generales para la herramienta.....	35
4	Consignas de seguridad específicas.....	37
5	Presentación de la herramienta.....	38
6	Consignas de trabajo.....	38
7	Indicadores LED.....	41
8	Mantenimiento y conservación.....	41
9	Reparación.....	42
10	Garantía.....	43
11	Inserciones y mini-pinzas para prensar.....	43

Gracias a las técnicas modernas de fabricación, es poco probable que su herramienta esté defectuosa o que falte una pieza. Si usted encontrara una anomalía, no utilice la herramienta antes de que las piezas sean reemplazadas o la anomalía corregida. No respetar esta regla pudiera causar graves lesiones.

1 Introducción

Su nueva herramienta fue diseñada y producida según el estándar de calidad para responder a las exigencias más elevadas. Su utilización es fácil y segura. Una utilización correcta, le permitirá conservar durante largo tiempo su herramienta.

¡ADVERTENCIA!



Leer atentamente este manual antes de utilizar su nueva herramienta. Prestar atención a las secciones "Advertencia".

Su herramienta eléctrica posee características que facilitan su trabajo.

Este instrumento fue diseñado y producido según todas las exigencias de seguridad para facilitar su uso y mantenimiento.



¡NO DESECHAR LAS HERRAMIENTAS PORTÁTIL-ELECTRICAS CON LOS DESECHOS DOMÉSTICOS!

Los residuos procedentes de las herramientas portátil-eléctricas no se deben desechar con los desechos domésticos. Existen lugares especializados para coleccionar y reciclar las herramienta portátil-eléctricas, de conformidad con la Directiva Europea DEEE 2012/19/CE.



RESPECTO DEL MEDIOAMBIENTE

Para proteger el medioambiente, los aparatos, sus accesorios y sus embalajes, deben poder seguir cada uno una vía de reciclaje apropiada. Nuestras piezas en materiales plásticos son marcadas en vista de un reciclaje selectivo.

Leyenda:

La herramienta presenta una etiqueta que describe los signos especiales. Las mismas presentan una información importante en cuanto al producto o instrucciones de utilización.



Conforme con las directivas y normas de seguridad europeas.



Use gafas.



Use protecciones auditivas.



Lea el manual de instrucción original.



Use guantes.



Cuidado con el aplastamiento de los dedos.

2 Datos técnicos

Modelo	VIPER M2X / L2X
Referencia	2535XX
Alimentación batería	18V DC 2.0 Ah Li-ion 36 Wh
Potencia absorbida	400 W
Fuerza suministrada por la máquina para garantizar el prensado	Máx. 20 kN
Capacidad de prensado:	
Para los tubos PER / PEX:	de Ø 12 a Ø 32/40 mm.
Para los tubos Multicapas:	de Ø 12 a Ø 32/40 mm.
Para los tubos en acero (acero inoxidable o galvanizado):	de Ø 12 a Ø 28 mm.
Para los tubos cobre:	de Ø 12 a Ø 28 mm.
Rotación de la pinza	360°
Peso (sin batería; sin pinza / con batería; sin pinza)	M2X : 1,85 kg / 2,25 kg L2X : 1,75 kg / 2,51 kg
Dimensiones de dimensiones de la máquina con batería, sin pinza largo / altura / ancho (mm)	M2X : 264 / 259 / 81 L2X : 322 / 121 / 81
Dimensiones de la maleta - largo / altura / ancho (mm)	M2X : 590 / 390 / 140 L2X : 590 / 390 / 140
Informaciones sobre las emisiones sonoras y vibratorias	
Emisión sonora:	
Nivel de presión acústica en los oídos del operador: L_{pA}	69 dB (A)
Nivel de presión acústica en los oídos del operador cresta: $L_{pCresta}$	<130 dB (A)
Nivel de potencia acústica: L_{WA}	73 dB (A)
Incertidumbre K_{pA}	3 dB
<i>Según la norma NF EN ISO 15744 – pruebas en ciclos de trabajo en vacío</i>	
Emisión vibratoria	
Valores de aceleración mano-brazo ponderados m/s^2	
En el gatillo	0,29 m/s^2
Incertidumbre estimada	0,05 m/s^2
<i>Según la norma NF EN ISO 20643 – pruebas en ciclos de trabajo en vacío</i>	



NOTAS:

- Leer atentamente las instrucciones antes de utilizar esta herramienta.
- El fabricante se reserva el derecho de mejorar sus productos y cambiar las especificaciones sin aviso especial.
- Las especificaciones pueden variar según el país.

3 Advertencias de seguridad generales para la herramienta



ADVERTENCIA:

- Leer todas las advertencias de seguridad y todas las instrucciones. No seguir las advertencias e instrucciones puede dar lugar a un choque eléctrico, un incendio y/o una lesión seria.
- Conservar todas las advertencias y todas las instrucciones para poder remitirse ulteriormente.
- El término "herramienta" en las advertencias hace referencia a su herramienta portátil-eléctrica alimentada por batería.

3.1 Seguridad de la zona de trabajo

- CONSERVAR LA ZONA DE TRABAJO LIMPIA Y BIEN ILUMINADA.

Las zonas mal iluminadas o en desorden son fuentes de accidentes.

- NO HACER FUNCIONAR LAS HERRAMIENTAS ELÉCTRICAS EN ATMOSFERA EXPLOSIVA (LÍQUIDOS INFLAMABLES, GAS O POLVOS).

Las herramientas eléctricas producen chispas que pueden inflamar el polvo o el humo.

- MANTENER LOS NIÑOS Y LAS PERSONAS PRESENTES ALEJADAS DE LA ZONA DE TRABAJO.

Las distracciones pueden hacerle perder el control de la herramienta.

3.2 Seguridad eléctrica

- NO EXPONER LAS HERRAMIENTAS A LA LLUVIA O A LAS CONDICIONES HÚMEDAS.

La penetración de agua en el interior de la herramienta aumentará el riesgo de choque eléctrico.

- NO MALTRATAR LA BATERÍA. MANTENER LA BATERÍA ALEJADA DEL CALOR, DE LUBRICANTE, DE ÁNGULOS VIVOS O DE PARTES EN MOVIMIENTO.

Una batería dañada aumenta el riesgo de choque eléctrico.

3.3 Seguridad de personas

- PERMANECER ATENTO, OBSERVAR LO QUE ESTA HACIENDO Y HACER PRUEBA DE SENTIDO COMÚN.
NO UTILIZAR UNA HERRAMIENTA CUANDO USTED ESTA CANSADO O BAJO EL EFECTO DE DROGAS, ALCOHOL O MEDICAMENTOS.

- UTILIZAR EQUIPOS DE SEGURIDAD. LLEVAR SIEMPRE GAFAS DE SEGURIDAD.

- EVITAR CUALQUIER ARRANQUE INTEMPESTIVO.

- NO PRECIPITARSE. MANTENER UNA POSICIÓN Y UN EQUILIBRIO ADAPTADOS EN TODO MOMENTO.

- VESTIRSE DE FORMA ADAPTADA. NO LLEVAR ROPAS AMPLIAS O PRENDAS. MANTENER EL CABELLO, LAS ROPAS Y LOS GUANTES ALEJADOS DE LAS PARTES EN MOVIMIENTO.

- PROHIBIR EL USO DE LA MAQUINA A LOS NIÑOS O A LAS PERSONAS SIN FORMACIÓN.

- UTILIZAR SIEMPRE LA HERRAMIENTA APROPIADA PARA EL TRABAJO.

Un momento de descuido durante la utilización de la herramienta puede causar lesiones graves.

Los equipos de seguridad tales como las máscaras contra el polvo, los zapatos de seguridad antideslizantes, los cascos o protecciones acústicas utilizados para las condiciones apropiadas reducirán cualquier riesgo de lesiones.

Usar la herramienta con el dedo en el gatillo cuando está en posición de funcionamiento es una fuente de accidentes.

Esto permite un mejor control de la herramienta en situaciones inesperadas.

Las ropas amplias, prendas o cabellos demasiado largos pueden ser atrapados en las partes en movimiento.

El uso de la máquina sin haber recibido una formación apropiada puede provocar graves lesiones corporales.

No utilizar las herramientas con fines que no sean los conformes a su utilización.

3.4 Utilización de la herramienta

- UTILIZAR LA HERRAMIENTA ADAPTADA A SU APLICACIÓN.

- DESCONECTAR LA BATERÍA ANTES CUALQUIER AJUSTE, CAMBIO DE ACCESORIOS O ANTES DE GUARDAR LA HERRAMIENTA.

- CONSERVAR LAS HERRAMIENTAS EN EMPLAZAMIENTOS SEGUROS, SECOS Y CERRADOS, FUERA DEL ALCANCE DE LOS NIÑOS. NO PERMITIR A PERSONAS QUE NO CONOZCAN LA HERRAMIENTA O LAS PRESENTES INSTRUCCIONES PONERLA EN FUNCIONAMIENTO.

- OBSERVAR EL MANTENIMIENTO DE LA HERRAMIENTA. VERIFICAR QUE NO HAY UN ALINEAMIENTO INCORRECTO, BLOQUEO DE LAS PARTES MÓVILES O PIEZAS ROTAS ANTES DE UTILIZACIÓN.

- UTILIZAR ESTA HERRAMIENTA Y ACCESORIOS DE CONFORMIDAD CON ESTAS INSTRUCCIONES, TENIENDO EN CUENTA LAS CONDICIONES DE TRABAJO Y DEL TRABAJO A EFECTUAR.

- TENER EN CUENTA EL MEDIO DE TRABAJO

- UTILIZAR SOLAMENTE ACCESORIOS RECOMENDADOS POR VIRAX PARA SU MODELO.

Una herramienta adaptada realizará un trabajo correcto en toda seguridad.

Tales medidas de seguridad preventivas reducen el riesgo de arranque accidental de la herramienta.

Las herramientas son peligrosas entre las manos de usuarios novicios.

Numerosos accidentes son debidos a herramientas mal cuidadas. Cualquier protección, interruptor u otras piezas dañadas o defectuosas deben ser reparadas o reemplazadas por un técnico calificado.

El uso de la herramienta para operaciones diferentes que las previstas pudieran dar lugar a situaciones peligrosas. Siempre respetar las capacidades de la máquina, teniendo en cuenta las condiciones de trabajo y las tareas a efectuar. El empleo de la máquina para otros usos que los previstos es peligroso y anula todas las garantías.

No exponer las herramientas eléctricas a la lluvia ni conservarlas en un lugar húmedo o mojado.

El no respeto de esta consigna puede presentar un peligro para el usuario y anula la garantía.

3.5 Mantenimiento y limpieza de la herramienta

- MANTENER CUIDADOSAMENTE SU HERRAMIENTA.

- LA EMPUÑADURA DEBE ESTAR LIMPIA Y SIN ACEITE.

Mantenga sus herramientas limpias para un buen funcionamiento. Limpiar y engrasar regularmente los rodillos.

Conserve las herramientas limpias para una manutención en toda seguridad.

• HACER MANTENER LA HERRAMIENTA POR UN REPARADOR HOMOLOGADO QUE UTILICE LAS PIEZAS DE RECAMBIO ORIGINALES.

El no respeto de esta consigna puede presentar un peligro para el usuario y anula la garantía.

4 Consignas de seguridad específicas



Use protecciones auditivas cuando utilice la herramienta. El ruido emitido puede provocar perturbaciones de la audición.



Durante el trabajo, utilice gafas de protección para evitar las proyecciones.



ADVERTENCIA: Mantener siempre los dedos y las manos alejadas de la pinza durante el ciclo de prensado. El no respeto de esta consigna puede provocar graves lesiones corporales.

4.1 Precauciones de utilización de la prensadora

• NUNCA INTENTAR AJUSTAR O CAMBIAR LOS ACCESORIOS SIN DESCONECTAR LA BATERÍA.

Olvidar desconectar la batería de la prensadora antes de ajustar o de cambiar los accesorios puede provocar graves lesiones corporales.

• NO UTILIZAR LA HERRAMIENTA CUANDO SU CABLE ESTE DAÑADO.

Una batería dañada aumenta el riesgo de choque eléctrico.

• NO INSERTAR LOS DEDOS EN EL PERFIL DE LA PINZA.

La inserción de los dedos en el perfil de la pinza puede provocar graves lesiones corporales.

• NUNCA INTENTAR REPARAR UNA PINZA DAÑADA.

Una pinza que ha sido modificada puede romperse bajo la presión durante el ciclo de prensado. Botar y reemplazar la pinza completa.

• DURANTE EL TRABAJO MANTENER LA HERRAMIENTA CON LAS DOS MANOS Y MANTENER SU CUERPO EN POSICIÓN ESTABLE.

La herramienta se guía mejor cuando se tiene en las dos manos. Cuando trabaja en altura, asegúrese que no hay nadie debajo.



ADVERTENCIA:

- Pare siempre la herramienta y desconéctela de la batería antes de efectuar cualquier ajuste u operación de mantenimiento.
- Tomar todas las medidas preventivas apropiadas de seguridad y observar las reglas profesionales de salud y seguridad.
- El fabricante declina toda responsabilidad por cualquier modificación de la máquina hecha por el cliente así como todos los daños provocados por modificaciones.

4.2 Batería y cargador

En situaciones extremas, la batería puede liberar líquido; evitar cualquier contacto. En caso de contacto accidental, lavar abundantemente con agua. Si el líquido entre en contacto con los ojos, ver inmediatamente un médico.

- Recargar la batería con el cargador suministrado con la herramienta o con un cargador de tipo "Metabo / CAS".
- No tocar los contactos del cargador.
- No exponer nunca la batería ni el cargador a la lluvia ni a la nieve.
- No recargar la batería en un lugar expuesto directamente a la luz solar.
- No recargar la batería en presencia de líquidos o gases inflamables.
- El cargador debe utilizarse en un intervalo de temperaturas de 0°C a 50°C .
- Asegurarse que las rendijas de ventilación del cargador no están obstruidas.
- Desconectar el cargador cuando se termina la carga.
- Las baterías pueden presentar fugas si están dañadas o utilizadas en condiciones inapropiadas.
- Evitar cualquier contacto entre la batería y los objetos metálicos (clavo, tornillo, etc.) cuando no está sobre el cargador o en la máquina para evitar los cortocircuitos.
- No utilizar nunca un cargador dañado.
- Nunca utilizar el cargador si el cable o el enchufe están dañados.
- Nunca utilizar una batería dañada, se debe reemplazar inmediatamente.
- Nunca desmontar el cargador o la batería.
- Nunca intentar utilizar el cargador para recargar pilas no recargables.
- No sobrecargar la batería.

4.3 Eliminación de las baterías

• NO DESMONTAR LA BATERÍA O RETIRAR UN COMPONENTE QUE PROTEJA LOS TERMINALES.

Esto pudiera provocar un fuego o una lesión. Antes de eliminar las baterías, proteger los terminales expuestos utilizando una cinta aislante espesa para evitar los cortocircuitos.

LAS BATERÍAS LI-ION DEBEN SER COLECTADAS, RECICLADAS Y ELIMINADAS SEGÚN PRACTICAS MEDIOAMBIENTALES SANAS.

La mayoría de los distribuidores de suministros industriales y los proveedores de equipos de oficina proponen generalmente la colecta y el reciclaje de las baterías.

5 Presentación de la herramienta

Antes de comenzar el trabajo con la herramienta, tome conocimiento de las particularidades de su funcionamiento y de las condiciones de seguridad a respetar. La herramienta y sus accesorios deben utilizarse únicamente para los trabajos para los cuales están previstos. Cualquier otra utilización está estrictamente prohibida.

5.1 Carga e instalación de la batería

5.1.1 Carga de la batería

- | | |
|---|---|
| <ul style="list-style-type: none"> • CONECTAR EL CARGADOR EN LA RED ELÉCTRICA. | <p>Asegurarse que el cargador está adaptado a la red a la cual será conectado.</p> |
| <ul style="list-style-type: none"> • INSERTAR LA BATERÍA EN EL CARGADOR. | <p>Observar que la batería sea correctamente insertada en el cargador</p> |
| <ul style="list-style-type: none"> • DURANTE LA CARGA DE LA BATERÍA. | <p>El LED batería del cargador centellea en verde. El espacio alrededor del cargador durante la carga debe liberarse para prevenir cualquier riesgo de incendio relacionado con un calentamiento.</p> |
| <ul style="list-style-type: none"> • RETIRAR LA BATERÍA. | <p>El LED batería del cargador está en verde fijo: la batería está completamente cargada. Para garantizar una duración de vida óptima, se aconseja cargar la batería al máximo a cada carga. El tiempo de carga es de aproximadamente 40min</p> |

 **ADVERTENCIA:** Las baterías pueden presentar fugas si están dañadas o utilizadas en condiciones inapropiadas.

 **ADVERTENCIA:** leer todas las instrucciones anteriores antes de utilizar el cargador. El no respeto de todas las instrucciones puede provocar un choque eléctrico, un fuego o graves lesiones corporales.

NOTAS IMPORTANTES:

- La temperatura de la batería aumenta cuando se utiliza con la prensadora. Si la batería es puesta en carga inmediatamente después del uso, la misma no se cargará completamente. Se debe dejar la batería enfriar antes de recargarla.
- Si el LED derecho del cargador permanece encendido en rojo, retirar la batería y esperar que su temperatura esté entre 0°C y 50°C antes de reinsertarla.
- Las baterías se calientan durante la carga. No sobrecargar las baterías.
- Si el LED de derecha del cargador centellea en rojo, esto significa que la batería está fuera de servicio y que se debe reemplazar.

5.1.2 Instalación de la batería en la prensadora

- | | |
|---|--|
| <ul style="list-style-type: none"> • INSTALACIÓN DE LA BATERÍA EN LA PRENSADORA. | <p>Alinear las nervuras de la batería en las ranuras de la empuñadura de la prensadora y empujar hasta escuchar el clic.</p> |
|---|--|

6 Consignas de trabajo

Esta herramienta portátil-eléctrica es alimentada con una batería 18V. Las interferencias radiofónicas son conformes a la Directiva de compatibilidad electromagnética 2014/30/UE.

Esta herramienta portátil-eléctrica fue diseñada para prensar racores sobre canalizaciones.

 **ADVERTENCIA:** Nunca accionar la herramienta portátil-eléctrica sin haber montado una pinza principal o una mini-pinza. Nunca accionar la herramienta portátil-eléctrica sin haber montado las inserciones en la pinza principal.

 **ADVERTENCIA:** desconectar la batería antes de efectuar cualquier ajuste u operación de mantenimiento.

6.1 Montaje

La máquina puede funcionar:

- Con inserciones estándar o desfasadas de la gama VIRAX montadas en la pinza principal VIRAX.
- Con mini-pinzas de la gama VIRAX (no necesitan pinza principal).

6.1.1 Montaje de la pinza principal y las inserciones

- | | |
|---|---|
| <ul style="list-style-type: none"> • DESCONECTAR LA BATERÍA DE LA PRENSADORA. | <p>Olvidar apagar la máquina o desconectar la batería antes de ajustar o de cambiar los accesorios puede provocar graves lesiones corporales.</p> |
| <ul style="list-style-type: none"> • DESBLOQUEAR EL BOTÓN DE BLOQUEO | <p>Girar el botón de desbloqueo para liberar el eje</p> |
| <ul style="list-style-type: none"> • INSTALAR LA PINZA PRINCIPAL | <p>Alinear la pinza principal sobre el eje del sistema de bloqueo</p> |
| <ul style="list-style-type: none"> • EMPUJAR Y BLOQUEAR EL BOTÓN DE BLOQUEO | <p>Empujar el eje del botón de bloqueo en el orificio de la pinza principal y girar de una media-vuelta.</p> |
| <ul style="list-style-type: none"> • INSERCIÓN DE LAS INSERCCIONES EN LA PINZA PRINCIPAL | <p>Una vez efectuada la elección de la inserción, hacerla deslizar por uno de los lados de la pinza en las mordazas de la pinza</p> |

6.1.2 Montaje de las mini-pinzas

- DESCONECTAR LA BATERÍA DE LA PRENSADORA.
- DESBLOQUEAR LA MINI-PINZA
- INSTALAR LA MINI-PINZA
- EMPUJAR Y BLOQUEAR EL BOTÓN DE BLOQUEO

Olvidar desconectar la batería antes de ajustar o de cambiar los accesorios puede provocar graves lesiones corporales.

Girar el botón de desbloqueo para liberar el eje

Alinear la pinza sobre el eje del sistema de bloqueo

Empujar el eje del botón de bloqueo en el orificio de la pinza y girar de una media-vuelta.



NOTAS IMPORTANTES:

- Después de haber instalado las inserciones o las mini-pinzas, verificar visualmente que estén correctamente centradas.
- Las inserciones y las mini-pinzas tienen un efecto de apriete muy potente. No colocar los dedos en el perfil.

6.2 Desmontaje

6.2.1 Desmontaje de las inserciones

- DESCONECTAR LA BATERÍA DE LA PRENSADORA.
- ABRIR MANUALMENTE LA PINZA PRINCIPAL
- EXTRAER LAS INSERCIONES

Olvidar desconectar la batería antes de ajustar o cambiar los accesorios puede provocar graves lesiones corporales.

La extracción de las inserciones es más fácil de ejecutar cuando la pinza principal está en posición abierta. Nunca abrir la pinza principal accionando la máquina.

Deslizar las inserciones sobre uno de los lados de la pinza principal.

6.2.2 Desmontaje de las mini-pinzas

- DESCONECTAR LA BATERÍA DE LA PRENSADORA.
- DESBLOQUEAR EL SISTEMA DE BLOQUEO
- EXTRAER LA MINI-PINZA

Olvidar desconectar la batería antes de ajustar o de cambiar los accesorios puede provocar graves lesiones corporales.

Girar el botón de bloqueo de una media vuelta. Un muelle debajo del botón de bloqueo facilita la extracción del eje.

Hay riesgo de lesión ya que la mini-pinza puede extraerse cayendo por su propio peso. Extraer la mini-pinza por la parte delantera de la máquina.

6.3 Preparación del tubo y del racor

6.3.1 Preparación del tubo



ADVERTENCIA: el no respeto de todas las instrucciones siguientes puede producir un prensado incorrecto y aumentar los riesgos de daños por agua, de fuego o de explosión. Es importante remitirse a las consignas de seguridad y de utilización recomendadas por los fabricantes de tubos y de racores. Virax se libera de cualquier responsabilidad en caso de no respeto de estas consignas.

- CORTAR EL TUBO.
- DESBARBAR EL TUBO.

Cortar el tubo perpendicularmente en su eje. Asegurarse que el corte es neto, sobre todo al utilizar racores con juntas de elastómero.

Desbarbar el tubo para eliminar cualquier rebabas y/o partes salientes.



NOTAS IMPORTANTES:

- Los extremos del tubo deben ser desbarbados para facilitar la inserción del racor.
- Los extremos del tubo deben recalibrarse en su diámetro nominal sobre un largo superior a la profundidad de inserción en el racor. El tubo debe calibrarse con una herramienta especialmente diseñada para este efecto. El tubo debe volverse a cortar si está mal calibrado.
- Para trabajar en las redes existentes, es necesario eliminar cualquier traza de pintura sobre un largo superior a la profundidad de inserción en el racor.

6.3.2 Preparación del racor

- SELECCIONAR RACOR ADAPTADO AL TUBO A INSTALAR.
- SELECCIONAR LA MINI-PINZA O LAS INSERCIONES ADAPTADAS AL RACOR.

Asegurarse que el racor está adaptado al diámetro del tubo y que el material y el espesor del tubo son compatibles con el racor (consultar el fabricante del racor para obtener informaciones sobre el calibrado).

Utilizar el perfil y el diámetro recomendados en las instrucciones suministradas con los racores.

6.3.3 Instalación del racor

- COLOCAR EL RACOR.

Deslizar el racor sobre el tubo por un movimiento de torsión.

6.4 Prensado del racor con la prensadora

Antes de iniciar el trabajo

- Verifique la posición del gatillo. La herramienta siempre debe encenderse con el gatillo no presionado.
- Asegúrese que la batería esté en perfecto estado. Si la batería está dañada, debe reemplazarse.

6.4.1 Prensado del racor



ADVERTENCIA: mantener siempre los dedos, las manos, y todo el cuerpo alejados de la pinza durante el ciclo de prensado. El no respeto de esta consigna puede provocar graves lesiones corporales.

- ENCENDER LA MAQUINA
- COLOCAR LAS INSERCIONES O LA MINI-PINZA EN EL RACOR.
- VERIFICAR LA POSICIÓN.
- ENGASTAR EL RACOR.

Pulsar de forma prolongada el gatillo/el botón. El anillo LED se enciende en verde o anaranjado o rojo durante un segundo según el nivel de carga de la batería. Se sienten dos bips y luego el anillo LED permanece encendido en blanco: la máquina está lista para funcionar.

Abrir la pinza con la mano apoyando en los dos extremos de la misma. Colocar el racor entre las mordazas de la pinza. Liberar las mordazas de la pinza y alinear el perfil de las mordazas sobre el racor.

Verificar que el racor esté bien colocado en el perfil de las inserciones o de la mini-pinza.

Pulsar el gatillo/el botón de la engastadora y mantenerlo pulsado hasta el fin del ciclo de engastado (retorno de los rodillos en posición inicial). Al final del ciclo, el anillo LED se enciende en verde y se escucha un bip largo. Esto certifica que el ciclo se ejecutó correctamente.

NOTA: Siempre sujetar la herramienta con la mano. No dejar la herramienta colgada del tubo.



NOTAS IMPORTANTES:

- Las mordazas tienen un efecto de apriete potente. No colocar los dedos entre las mordazas.
- Si suelta el gatillo/el botón antes del fin del ciclo, la herramienta retorna automáticamente a la posición inicial. Durante el retorno, el anillo LED ciclo parpadea en anaranjado y rojo. Luego, la máquina indica un ciclo no conforme: el anillo LED se enciende en rojo y se sienten cuatro bips durante cuatro segundos.
- Si durante el ciclo de prensado, la situación exige un retorno de emergencia, será suficiente liberar el gatillo.

6.4.2 Retirar la prensadora del racor

- RETIRAR LA PINZA DEL RACOR.
- APAGAR LA MAQUINA
- CONTROL VISUAL

Abrir las mordazas con la mano apoyando entre los dos extremos de la pinza y retirar las mordazas del racor.

La máquina se apaga automáticamente después de algunos minutos de inactividad. El anillo LED se enciende en rojo y se sienten dos bips. El anillo LED se apaga: la máquina está apagada.



Es posible forzar el apagado de la máquina retirando la batería.























Después de cada prensado, es importante verificar visualmente que el racor fue correctamente prensado.

7 Indicadores LED

El anillo LED se enciende o parpadea en diferentes colores para indicar diferentes estados al usuario. Acompañado con bips sonoros.

LED leyenda:

LED encendido	
LED centelleante	
LED apagado	

Acción	Anillo LED	Tiempo	Sonido	Descripción
Encender la máquina: Pulsar el gatillo/el botón inicio ciclo durante 0,5 seg.	 → 	1 seg.	2 bips	El anillo LED se enciende en verde durante 1 seg. luego permanece encendido en blanco. La batería se cargó correctamente. La máquina está lista para engastar.
	 → 	1 seg.	2 bips	El anillo LED se enciende en anaranjado durante 1 seg. luego permanece encendido en blanco. La batería no está suficientemente cargada. No obstante, la máquina está lista para engastar.
	 → 	4 seg.	2 bips	El anillo LED parpadea en rojo durante 4 seg. luego la máquina se apaga. La batería no está suficientemente cargada para realizar un ciclo completo. Reemplace la batería.
Realizar un engastado: Mantener pulsado el gatillo/el botón de inicio ciclo durante todo el ciclo de engastado.	 → 	4 seg.	1 bip	Al final del engastado, el anillo LED se enciende en verde durante 4 seg. luego permanece encendido en blanco. El ciclo de engastado se realizó correctamente.
	 → 	4 seg.	4 bips	Al final del engastado, el anillo LED se enciende en rojo durante 4 seg. luego permanece encendido en blanco. El ciclo de engastado no se realizó correctamente.
	 / 	4 seg.	4 bips	Durante el engastado, el anillo LED parpadea en rojo y anaranjado. El ciclo de engastado no se realizó completamente. Mantenga el dedo pulsado durante todo el ciclo de engastado.
	 / 	4 seg.	4 bips	Durante el engastado, el anillo LED parpadea en rojo y anaranjado. La máquina no detectó resistencia (no hay pinza o inserto). La misma detiene el ciclo y retorno en posición inicial. Coloque una pinza o insertos.
				El anillo LED se enciende en blanco. La máquina está lista para efectuar un ciclo de engastado. La luz blanca permite iluminar la zona de trabajo.
Mensajes de información	 → 	2 seg.	4 bips	El anillo LED parpadea en anaranjado. La máquina le alerta que se debe realizar el mantenimiento en menos de 1000 ciclos. Luego el anillo LED se enciende en blanco. La máquina está lista para efectuar un ciclo de engastado.
	 / 	4 seg.	4 bips	El anillo LED parpadea en rojo y violeta luego la máquina se apaga. La máquina está bloqueada. Se alcanzaron 20.000 ciclos. El mantenimiento es imperativo.
	 / 	4 seg.	4 bips	El anillo LED parpadea en rojo y blanco luego la máquina se apaga. La temperatura ambiente está fuera del rango de funcionamiento (-10°C +50°C).
	 → 	4 seg.	x 4 bips	El anillo LED parpadea en anaranjado luego la máquina se apaga. Hay un problema en el motor que impone un mantenimiento.

8 Mantenimiento y conservación



ADVERTENCIA: desconectar la batería antes de efectuar cualquier ajuste u operación de mantenimiento.

8.1 Examen general

Verifique regularmente todos los elementos de fijación para asegurarse que están sólidamente apretados.

El inspección de control se debe efectuar imperativamente cada 20 000 ciclos. Cuando se alcanzan los 20 000 ciclos, la prensadora se bloquea e impide la ejecución del ciclo de prensado suplementario. Este bloqueo tiene como objetivo minimizar el riesgo de prensado incorrecto como resultado de un uso intensivo de la máquina y evitar que la misma no presente un peligro para su usuario. El usuario deberá por lo tanto enviar la prensadora al Servicio Postventa.



NOTAS IMPORTANTES:

- Cuando la prensadora es enviada al Servicio Postventa, el contador de ciclos se pone en cero. Los componentes internos son verificados y eventualmente reparados o reemplazados.
- Toda falta de mantenimiento puede ser perjudicial al funcionamiento correcto de la prensadora y puede provocar graves lesiones corporales al usuario.

8.2 Mantenimiento de la prensa

- Limpiar y engrasar regularmente los rodillos de prensado para evitar la acumulación de polvo y otras impurezas.

8.3 Conservación del motor

- Asegurarse que las rendijas de ventilación de la máquina no están obstruidas. Suprimir la acumulación de polvo y otras impurezas.

8.4 Conexión a la aplicación

- La engastadora puede conectarse a una aplicación para Smart Phone o tableta gracias a la conexión Bluetooth. La aplicación le permite efectuar ajustes en su máquina, conocer la cantidad de engastados realizados, la cantidad de engastados antes del próximo mantenimiento y muchas otras funciones.

Usted puede telecargar la aplicación en Google play o Apple store y el manual de utilización de la aplicación en nuestro sitio internet: www.virax.com.



ADVERTENCIA:

- Para conectar el cable a la herramienta, retire el capuchón de protección.
- Desconecte la batería de la prensadora antes de conectar la máquina al PC.
- Durante la conexión, el LED mantenimiento centellea en azul.

Usted puede telecargar el software para conexión de la máquina y su manual de utilización en nuestra página Internet: www.virax.com.

9 Reparación



ADVERTENCIA: Olvidar desconectar la batería antes de ajustar o de cambiar los accesorios puede provocar graves lesiones corporales.

Problema	Diagnóstico	Solución
La herramienta no funciona	La máquina no ha sido utilizada durante algunos minutos y se apaga automáticamente.	Poner la máquina en tensión pulsando el gatillo o el botón de inicio ciclo.
	La batería está descargada. En ese caso, el anillo LED se enciende en rojo durante 1 seg. y la máquina se apaga.	Colocar una batería completamente cargada.
	La batería no está dañada. Su tensión no es conforme. En ese caso, el anillo LED parpadea en rojo luego la máquina se apaga.	Colocar una batería nueva (Ref. 253540 o Ref. 253541).
	El motor está defectuoso. En ese caso, el anillo LED parpadea en anaranjado luego la máquina se apaga.	Enviar la engastadora al Servicio Postventa.
	El mecanismo está defectuoso. En ese caso, el anillo LED parpadea en violeta luego la máquina se apaga.	Enviar la engastadora al Servicio Postventa.
	La engastadora alcanzó 20 000 ciclos. En ese caso, el anillo LED se enciende en rojo luego la máquina se apaga. Previamente, el anillo LED parpadea en anaranjado para advertir del mantenimiento a realizar.	Enviar la engastadora al Servicio Postventa.
La herramienta no termina un ciclo	La mini-pinza o los insertos utilizados no son compatibles con el racor.	Seleccionar la mini-pinza o los insertos recomendados por el fabricante del racor.
	Los racores exceden la capacidad máxima de la herramienta.	Consultar las características de la máquina.
	La pinza está defectuosa.	Reemplazar la pinza defectuosa por una nueva.

10 Garantía

Lo que cubre la garantía

La presente garantía cubre todas las anomalías de materiales o errores de fabricación de su prensadora VIRAX. En este caso, la herramienta le será devuelta sin gastos suplementarios. Su herramienta será reparada o reemplazada de forma idéntica.

Lo que no cubre la garantía

Las averías imputables a un uso indebido, abusos, al no respeto de las instrucciones de utilización, a una intervención en la máquina de una persona no homologada por un centro de reparación Servicio Postventa o un desgaste normal no son cubiertos por la presente garantía.

Si la prensadora alcanza los 20 000 ciclos de prensado durante el período de garantía, el usuario debe enviarla al Servicio Postventa. Este mantenimiento forma parte de la vida normal de la prensadora y no es tomado a cargo a título de la garantía. La garantía continua hasta el fin del período de 2 años.

VIRAX no asume ninguna responsabilidad por los daños sufridos por los accesorios o causados a los objetos o personas cercanas a la máquina.

VIRAX no es en ningún caso responsable de los daños o perjuicios causados por un prensado efectuado con una inserción o una mini-pinza cuyo perfil no corresponde al racor a prensar o al cable utilizado o por un prensado en un racor o un tubo defectuoso.

La engastadora M2X / L2X sólo funciona con los insertos y las mini-pinzas VIRAX. VIRAX no asumirá ninguna responsabilidad por los daños y consecuencias resultantes de la utilización de insertos o mini-pinzas de otras marcas, ni por los daños que estos insertos o pinzas pudieran provocar a la M2X / L2X.

Duración de la garantía

El período de garantía de su prensadora es de dos años en condiciones normales de utilización. Se le pedirá una prueba de compra (factura o vale de entrega).

Particularidad de la presente garantía

La presente garantía es la única garantía válida para su prensadora VIRAX. Ningún empleado, agente, comercial u otra persona está autorizado a modificar la presente garantía o a suministrar otras garantías a nombre de VIRAX.

11 Inserciones y mini-pinzas para prensar

11.1 Mantenimiento de los insertos a engastar y de las minipinzas

- Verificar regularmente el estado de las inserciones, de las minipinzas y de la pinza principal. Verificar que las mordazas cierran correctamente.
- Limpiar los perfiles de las inserciones o mini-pinzas. No utilizar limas metálicas u otros materiales abrasivos que pudieran dañar el perfil de prensado.
- Conservar el perfil de prensado limpio y verificar su desgaste antes de cada uso.
- Lubricar regularmente los ejes y el resorte de sus mini-pinzas y de su pinza principal.
- No lubricar el interior del perfil de prensado.
- Las inserciones y las mini-pinzas se consideran como consumibles. Reemplazarlas desde los primeros signos de desgaste. Un prensado con inserciones o mini-pinzas usadas puede provocar un escape.

As ferramentas VIRAX são fabricadas com precisão e são concebidas tendo em conta os utilizadores profissionais. Estas ferramentas de grande fiabilidade possuem um rendimento grande quando são utilizadas correctamente e com cuidado. Como para todas as ferramentas eléctricas, é preciso respeitar as instruções do fabricante para obter o melhor rendimento. Deve ler o presente documento, "Manual de utilização", antes de utilizar o aparelho, de modo a compreender bem o seu funcionamento e todas as precauções e alertas sobre a segurança. Consultar o seu representante ou distribuidor VIRAX se tiver dúvidas relativamente à ferramenta ou ao seu funcionamento.

VIRAX
 39 quai de Marne Serviço de clientes em França: +33 (0)3.26.59.56.78
 51206 EPERNAY Cedex Serviço de clientes internacional: +33 (0)3.26.59.56.97

A VIRAX conta com mais de 20 anos de experiência na concepção e no fabrico de ferramentas electro-hidráulicas e electro-mecânicas de prensagem sanitária. Cada ferramenta é individualmente testada aquando do fabrico para controlar o seu bom funcionamento. Além disso, as máquinas de prensar, as garras de prensar e as maxilas VIRAX são testadas e aprovadas pelos fabricantes de tubos e uniões para os quais são concebidos.

Índice	
1	Introdução.....44
2	Dados técnicos.....45
3	Avisos de segurança gerais para a ferramenta.....45
4	Instruções de segurança específicas.....477
5	Apresentação da ferramenta.....47
6	Instruções de trabalho.....48
7	Luzes avisadoras LED.....51
8	Manutenção.....52
9	Reparação.....52
10	Garantia.....53
11	Maxilas e mini-garras de prensar.....53

Graças às técnicas modernas de fabrico, é pouco provável que a sua ferramenta esteja defeituosa ou que uma peça esteja em falta. Se, mesmo assim, encontrar uma anomalia, não utilize a ferramenta antes das peças terem sido substituídas ou o defeito ter sido corrigido. O incumprimento desta regra poderá causar ferimentos graves.

1 Introdução

A sua nova ferramenta foi concebida e produzida de acordo com as normas de qualidade para responder às exigências mais elevadas. A sua utilização é fácil e segura. Uma utilização correcta, irá permitir conservar a sua ferramenta durante muito tempo.

AVISO!

 Ler atentamente este manual antes de utilizar a sua nova ferramenta. Prestar atenção às secções "Aviso".
 A sua ferramenta eléctrica possui características que facilitam o seu trabalho.
 Este instrumento foi concebido e produzido de acordo com todas as exigências de segurança para que a sua utilização e a sua manutenção sejam fáceis.

 **NÃO ELIMINAR AS FERRAMENTAS ELECTRO-PORTÁTEIS COM O LIXO DOMÉSTICO!**

Os resíduos provenientes das ferramentas electro-portáteis não devem ser eliminados com o lixo doméstico. Existem locais especializados para recolher e reciclar as ferramentas electro-portáteis, em conformidade com a Directiva Europeia DEEE 2012/19/CE.

RESPEITO PELO AMBIENTE

Com vista a proteger o ambiente, os aparelhos, os seus acessórios e as suas embalagens, devem poder seguir cada um uma via de reciclagem adequada. As nossas peças em matérias plásticas estão marcadas para uma reciclagem selectiva.

Legenda:

A ferramenta possui uma etiqueta que descreve os sinais especiais. Possuem informações importantes relativamente ao produto ou instruções de utilização.

 Em conformidade com as directivas e as normas de segurança europeias.

 Usar óculos.

 Use proteções auditivas.

 Ler o manual original.

 Usar luvas.

 Tenha cuidado para não ficar com os dedos presos.

2 Dados técnicos

Modelo	VIPER M2X / L2X
Referência	2535XX
Alimentação da bateria	18V DC 2.0 Ah Li-ion 36 Wh
Potência absorvida	400 W
Força proporcionada pela máquina para garantir a prensagem	Máx. 20 kN
Capacidade de prensagem:	
Para os tubos PER/PEX:	de Ø 12 a Ø 32/40 mm.
Para os tubos Multicamadas:	de Ø 12 a Ø 32/40 mm.
Para os tubos de aço (inoxidável ou galvanizado):	de Ø 12 a Ø 28 mm.
Para os tubos de cobre:	de Ø 12 a Ø 28 mm.
Rotação da garra	360°
Peso (sem bateria; sem garra/com bateria; sem garra)	M2X : 1,85 kg / 2,25 kg L2X : 1,75 kg / 2,51 kg
Dimensões da máquina com bateria; sem garra comprimento/altura/largura (mm)	M2X : 264 / 259 / 81 L2X : 322 / 121 / 81
Dimensões da mala - comprimento/altura/largura (mm)	M2X : 590 / 390 / 140 L2X : 590 / 390 / 140
Informações sobre as emissões sonoras e vibratórias	
Emissão sonora:	
Nível de pressão acústica nos ouvidos do operador: L_{pA}	69 dB (A)
Nível máximo de pressão acústica nos ouvidos do operador: $L_{pCrête}$	<130 dB (C)
Nível de potência acústica: L_{wA}	73 dB (A)
Incerteza K_{pA}	3 dB
<i>De acordo com a norma NF EN ISO 15744 – ensaios sobre ciclos de trabalho em vazio</i>	
Emissão vibratória	
Valores de aceleração mão-braço ponderados m/s^2	
No gatilho	0,29 m/s^2
Incerteza estimada	0,05 m/s^2
<i>De acordo com a norma NF EN ISO 20643 – ensaios sobre ciclos de trabalho em vazio</i>	



NOTAS:

- Ler atentamente as instruções antes de utilizar esta ferramenta.
- O fabricante reserva-se o direito de melhorar os seus produtos e de alterar as especificações sem aviso prévio.
- As especificações podem variar consoante o país.

3 Avisos de segurança gerais para a ferramenta



AVISO:

- Ler todos os avisos de segurança e todas as instruções. Não seguir os avisos e instruções pode dar lugar a choques eléctricos, incêndios e/ou ferimentos graves.
- Conservar todos os avisos e todas as instruções para poder consultar posteriormente.
- O termo "ferramenta" nos avisos faz referência à sua ferramenta electro-portátil alimentada pela bateria.

3.1 Segurança da zona de trabalho

- CONSERVAR A ZONA DE TRABALHO LIMPA E BEM ILUMINADA. As zonas mal iluminadas ou desordenadas são fontes de acidentes.
- NÃO UTILIZAR AS FERRAMENTAS ELÉCTRICAS NUMA ATMOSFERA EXPLOSIVA (LÍQUIDOS INFLAMÁVEIS, GASES E POEIRAS). As ferramentas eléctricas produzem faíscas que podem incendiar as poeiras ou os fumos.
- MANTER AS CRIANÇAS E AS PESSOAS PRESENTES AFASTADAS DA ZONA DE TRABALHO. As distrações podem fazer com que perca o controlo da ferramenta.

3.2 Segurança eléctrica

- NÃO EXPOR AS FERRAMENTAS À CHUVA OU A CONDIÇÕES HÚMIDAS. A penetração de água no interior da ferramenta irá aumentar o risco de choques eléctricos.
- NÃO MALTRATAR A BATERIA. MANTER A BATERIA AFASTADA DO CALOR, DE LUBRIFICANTE, DAS ARESTAS VIVAS OU DAS PEÇAS EM MOVIMENTO. Uma bateria danificada aumenta o risco de choques eléctricos.

3.3 Segurança das pessoas

- PERMANECER ATENTO, PRESTAR ATENÇÃO AO QUE ESTÁ A FAZER E USAR O BOM SENSO. NÃO UTILIZAR UMA FERRAMENTA QUANDO ESTÁ CANSADO OU SOB O EFEITO DE DROGAS, ÁLCOOL OU FÁRMACOS.

- UTILIZAR EQUIPAMENTOS DE SEGURANÇA. USAR SEMPRE ÓCULOS DE SEGURANÇA.

- EVITAR ARRANQUES INTEMPESTIVOS.

- NÃO SE PRECIPITAR. MANTER CONSTANTEMENTE UMA POSIÇÃO E EQUILÍBRIO ADAPTADOS.

- VESTIR-SE DE FORMA ADAPTADA. NÃO USAR ROUPAS LARGAS OU JÓIAS. MANTER OS CABELOS, AS ROUPAS E AS LUVAS AFASTADAS DAS PEÇAS EM MOVIMENTO.

- NÃO PERMITIR QUE AS CRIANÇAS OU AS PESSOAS SEM FORMAÇÃO UTILIZEM A MÁQUINA.

- UTILIZAR SEMPRE A FERRAMENTA ADEQUADA AO TRABALHO.

Um momento de distração durante a utilização da ferramenta pode resultar em ferimentos graves.

Os equipamentos de segurança como as máscaras anti-poeiras, os sapatos de segurança anti-derrapantes, os capacetes ou as protecções acústicas utilizados para as condições adequadas irão reduzir o risco de ferimentos.

Transportar a ferramenta com o dedo no gatilho quando esta está ligada pode resultar em acidentes.

Isso permite um melhor controlo da ferramenta nas situações anómalas.

As roupas largas, as jóias ou os cabelos longos pode ficar presos nas peças em movimento.

A utilização da máquina sem ter recebido uma formação adequada pode resultar graves lesões corporais.

Não utilizar as ferramentas para fins não conformes com a sua utilização.

3.4 Utilização da ferramenta

- UTILIZAR A FERRAMENTA ADAPTADA À SUA APLICAÇÃO.

- DESLIGAR A BATERIA ANTES DE QUALQUER REGULAÇÃO, SUBSTITUIÇÃO DE ACESSÓRIOS OU ANTES DE ARRUMAR A FERRAMENTA.

- CONSERVAR AS FERRAMENTAS EM LUGARES SEGUROS, SECOS E FECHADOS, FORA DO ALCANCE DAS CRIANÇAS. NÃO PERMITIR QUE AS PESSOAS QUE NÃO CONHECEM A FERRAMENTA NEM AS PRESENTES INSTRUÇÕES A UTILIZEM.

- OBSERVAR A MANUTENÇÃO DA FERRAMENTA. CERTIFICAR-SE DE QUE NÃO EXISTE DESALINHAMENTO, BLOQUEIO DAS PEÇAS MÓVEIS OU PEÇAS PARTIDAS ANTES DA UTILIZAÇÃO.

- UTILIZAR FERRAMENTA E ACESSÓRIOS EM CONFORMIDADE COM ESTAS INSTRUÇÕES, TENDO EM CONTA AS CONDIÇÕES DE TRABALHO E O TRABALHO A REALIZAR.

- TER EM CONTA O AMBIENTE DE TRABALHO.

- UTILIZAR APENAS ACESSÓRIOS RECOMENDADOS PELA VIRAX PARA O SEU MODELO.

Uma ferramenta adaptada irá realizar um trabalho correcto com toda a segurança.

Tais medidas de segurança preventivas reduzem o risco de arranque accidental da ferramenta.

As ferramentas são perigosas nas mãos de utilizadores novatos.

Vários acidentes devem-se a ferramentas às quais não se efectuam manutenções. Qualquer protecção, interruptor ou outras peças danificadas ou defeituosas devem ser reparadas ou substituídas por um técnico qualificado.

A utilização da ferramenta em operações diferentes daquelas previstas poderá dar lugar a situações perigosas. Respeitar sempre as capacidades da máquina, tendo em conta as condições de trabalho e as tarefas a efectuar. A utilização da máquina para outras utilizações diferentes daquelas previstas é perigoso e anula todas as garantias.

Não expor as ferramentas eléctricas à chuva nem arrumá-las num local húmido.

O incumprimento desta instrução pode representar um perigo para o utilizador e anula a garantia.

3.5 Manutenção da ferramenta

- EFECTUAR MINUCIOSAMENTE A MANUTENÇÃO DA SUA FERRAMENTA.

- A PEGA DEVE ESTAR LIMPA E ISENTA DE ÓLEO.

- FAZER A MANUTENÇÃO DA FERRAMENTA ATRAVÉS DE UM REPARADOR AUTORIZADO UTILIZANDO PEÇAS DE REPOSIÇÃO ORIGINAIS.

Manter as suas ferramentas limpas para um bom funcionamento. Limpar e lubrificar regularmente os rolos.

Conservar as ferramentas limpas para uma manutenção com toda a segurança.

O incumprimento desta instrução pode representar um perigo para o utilizador e anula a garantia.

4 Instruções de segurança específicas



Usar protecções acústicas aquando do trabalho com a ferramenta. O ruído emitido pode provocar problemas de audição.



Durante o trabalho, utilizar óculos de protecção para evitar as projecções.



AVISO: Manter sempre os dedos e as mãos afastadas da garra durante o ciclo de prensagem. O incumprimento desta instrução pode resultar em graves lesões corporais.

4.1 Precauções de utilização da máquina de prensar

- NUNCA TENTAR AJUSTAR OU SUBSTITUIR OS ACESSÓRIOS SEM DESLIGAR A BATERIA. Esquecer-se de desligar a bateria da máquina de prensar antes de ajustar ou substituir os acessórios pode resultar em graves lesões corporais.
- NÃO UTILIZAR A FERRAMENTA QUANDO A BATERIA ESTÁ DANIFICADA. Uma bateria danificada aumenta o risco de choques eléctricos.
- NÃO INTRODUIZIR OS DEDOS NO PERFIL DA GARRA. A introdução dos dedos no perfil da garra pode resultar em graves lesões corporais.
- NUNCA TENTAR REPARAR UMA GARRA DANIFICADA. Uma garra que tenha sido modificada pode quebrar-se devido à pressão durante o ciclo de prensagem. Eliminar e substituir a garra completa.
- DURANTE O TRABALHO, SEGURAR NA FERRAMENTA COM AS DUAS MÃOS E MANTER O CORPO NUMA POSIÇÃO ESTÁVEL. Manuseia-se melhor a ferramenta quando esta é segurada com as duas mãos. Quando trabalho em locais elevados, certifique-se de que não existem pessoas por baixo.



AVISO:

- Desligar sempre a ferramenta e desligar a bateria antes de efectuar qualquer regulação ou operação de manutenção.
- Tomar todas as medidas adequadas preventivas de segurança e cumprir as regras profissionais de saúde e segurança.
- O fabricante declina qualquer responsabilidade por qualquer modificação da máquina efectuada pelo cliente, assim como, por quaisquer danos provocados pelas modificações.

4.2 Bateria e carregador

Em situações extremas, a bateria pode libertar um líquido; evitar o contacto com o mesmo. Em caso de contacto acidental, lavar abundantemente com água. Se o líquido entrar em contacto com os olhos, consultar imediatamente um médico.

- Recarregar a bateria com o carregador fornecido com a ferramenta ou com um carregador do tipo "Metabo/CAS".
- Não tocar nos contactos do carregador.
- Não expor a bateria ou o carregador à chuva ou à neve.
- Não recarregar a bateria num local com exposição directa ao sol.
- Não recarregar a bateria na presença de líquidos ou gases inflamáveis.
- O carregador deve ser utilizado num intervalo de temperatura de 0°C a 40°C.
- Certificar-se de que as aberturas de ventilação do carregador não estão obstruídas.
- Desligar o carregador quando o carregamento está desligado.
- As baterias podem apresentar fugas se estiverem danificadas ou se forem utilizadas em más condições.
- Evitar qualquer contacto entre a bateria e os objectos metálicos (pregos, parafusos, etc.) quando esta não está no carregador ou na máquina para evitar curtos-circuitos.
- Nunca utilizar um carregador danificado.
- Nunca utilizar o carregador se o fio ou a tomada estiverem danificados.
- Nunca utilizar uma bateria danificada, é necessário substituir imediatamente.
- Nunca desmontar o carregador ou a bateria.
- Não tentar utilizar o carregador para recarregar as pilhas não recarregáveis.
- Não sobrecarregar a bateria.

4.3 Eliminação das baterias

- NÃO DESMONTAR A BATERIA OU RETIRAR UM COMPONENTE QUE PROTEGE OS TERMINAIS. Isso pode provocar um incêndio ou ferimentos. Antes de eliminar as baterias, proteger os terminais expostos utilizando uma fita isoladora espessa para evitar os curtos-circuitos.
- AS BATERIAS DE IÕES DE LÍTIO DEVEM SER RECOLHIDAS, RECICLADAS E ELIMINADAS CONSOANTE AS PRÁTICAS AMBIENTAIS SÃS. A maioria dos distribuidores de fornecimentos industriais e os fornecedores de equipamentos de escritório propõem geralmente a recolha e a reciclagem das baterias.

5 Apresentação da ferramenta

Antes de começar o trabalho com a ferramenta, familiarize-se com as particularidades do seu funcionamento e com as condições de segurança a respeitar. A ferramenta e os seus acessórios devem ser utilizados apenas nos trabalhos para os quais se destinam. Qualquer outra utilização é estritamente proibida.

5.1 Carga e instalação da bateria

5.1.1 Carga da bateria

- LIGAR O CARREGADOR NO SECTOR.
- INTRODUIZIR A BATERIA NO CARREGADOR.
- DURANTE O CARREGAMENTO DA BATERIA.
- RETIRAR A BATERIA.

Certificar-se de que o carregador está adaptado à rede à qual vai ser ligado.
Certificar-se de que a bateria está bem introduzida no carregador

O LED da bateria do carregador pisca a verde. O espaço em torno do carregador durante o carregamento deve estar desimpedido de modo a evitar qualquer risco de incêndio relacionado com um aquecimento.

O LED da bateria do carregador acende a verde de forma fixa: a bateria está completamente carregada. De modo a garantir uma duração de vida útil ideal, é aconselhável carregar ao máximo a bateria em cada carregamento. O tempo de carregamento é cerca de 40 min.



AVISO: As baterias podem apresentar fugas se estiverem danificadas ou se forem utilizadas em más condições



AVISO: ler todas as instruções acima antes de utilizar o carregador. O incumprimento de todas as instruções pode resultar em choques eléctricos, incêndios ou graves lesões corporais.

NOTAS IMPORTANTES:

- A temperatura da bateria aumenta quando é utilizada com a máquina de prensar. Se a bateria for carregada imediatamente após a utilização, não estará completamente descarregada. É necessário deixar a bateria arrefecer antes de a recarregar.
- Se o LED direito do carregador permanecer aceso a vermelho, retirar a bateria e aguardar que a temperatura esteja entre 0°C e 50°C antes de voltar a introduzi-la.
- As baterias aquecem durante a carga. Não sobrecarregar as baterias.
- Se o LED da direita do carregador piscar a vermelho, isso significa que a bateria está fora de serviço e é preciso substituí-la.



5.1.2 Instalação da bateria na máquina de prensar

- INSTALAÇÃO DA BATERIA NA MÁQUINA DE PRENSAR.

Alinhar as nervuras da bateria nas ranhuras da pega da máquina de prensar e empurrar ao máximo até ouvir um estalido.

6 Instruções de trabalho

Esta ferramenta electro-portátil é alimentada por uma bateria de 18 V. As interferências radiofónicas estão em conformidade com a Directiva de compatibilidade electromagnética 2014/30/UE.

Esta ferramenta electro-portátil foi concebida para prensar uniões nas canalizações.



AVISO: Nunca accionar a ferramenta electro-portátil sem ter instalado uma garra principal ou uma mini-garra.
Nunca accionar a ferramenta electro-portátil sem ter instalado as maxilas na garra principal.



AVISO: desligar a bateria antes de efectuar qualquer regulação ou operação de manutenção.

6.1 Montagem

A máquina pode funcionar:

- Com maxilas padrão ou deslocadas da gama VIRAX montadas na garra principal VIRAX.
- Com mini-garras da gama VIRAX (não necessitando de garra-principal)

6.1.1 Montagem da garra principal e das maxilas

- DESLIGAR A BATERIA DA MÁQUINA DE PRENSAR.
- DESBLOQUEAR O BOTÃO DE BLOQUEIO
- INSTALAR A GARRA PRINCIPAL
- EMPURRAR E BLOQUEAR O BOTÃO DE BLOQUEIO
- INSERÇÃO DAS MAXILAS NA GARRA PRINCIPAL

Esquecer-se de desligar a máquina ou a bateria antes de ajustar ou substituir os acessórios pode resultar em graves lesões corporais.

Rodar o botão de desbloqueio para soltar o eixo

Alinhar a garra principal no eixo do sistema de bloqueio

Empurrar o eixo do botão de bloqueio no orifício da garra principal e rodar meia volta.

Uma vez efectuada a escolha da maxila, faça-a deslizar por um dos lados da garra nos mordentes da garra

6.1.2 Montagem das mini-garras

- DESLIGAR A BATERIA DA MÁQUINA DE PRENSAR.
- DESBLOQUEAR A MINI-GARRA
- INSTALAR A MINI-GARRA

Esquecer-se de desligar a bateria antes de ajustar ou substituir os acessórios pode resultar em graves lesões corporais.

Rodar o botão de desbloqueio para soltar o eixo

Alinhar a garra no eixo do sistema de bloqueio



NOTAS IMPORTANTES:

- Após ter instalado as maxilas ou as mini-garras, certificar-se de que estão correctamente centradas.
- As maxilas e as mini-garras possuem um efeito de aperto muito forte. Não colocar os dedos no perfil.

6.2 Desmontagem

6.2.1 Desmontagem das maxilas

- DESLIGAR A BATERIA DA MÁQUINA DE PRENSAR.
- ABRIR MANUALMENTE A GARRA PRINCIPAL
- EXTRAIR AS MAXILAS

Esquecer-se de desligar a bateria antes de ajustar ou substituir os acessórios pode resultar em graves lesões corporais.

A extracção das maxilas é mais fácil de executar quando a garra principal está na posição aberta. Nunca abrir a garra principal accionando a máquina.

Fazer deslizar as maxilas num dos lados da garra principal.

6.2.2 Desmontagem das mini-garras

- DESLIGAR A BATERIA DA MÁQUINA DE PRENSAR.
- DESBLOQUEAR O SISTEMA DE BLOQUEIO
- EXTRAIR A MINI-GARRA

Esquecer-se de desligar a bateria antes de ajustar ou substituir os acessórios pode resultar em graves lesões corporais.

Rodar o botão de bloqueio meia volta. Uma mola sob o botão de bloqueio facilita o retracção do eixo.

Há um risco de ferimentos porque a mini-garra pode extrair-se ao cair pelo seu próprio peso. Extrair a mini-garra pela parte dianteira da máquina.

6.3 Preparação do tubo e da união

6.3.1 Preparação do tubo



AVISO: o incumprimento de todas as instruções abaixo pode produzir uma má prensagem e aumentar os riscos de danos das água, de incêndios ou explosões. É importante consultar as indicações de segurança e de utilização dos fabricantes de tubos e uniões. A Virax não é responsável pelo incumprimento destas instruções.

- CORTAR O TUBO.

Cortar o tubo perpendicularmente ao seu eixo. Certificar-se de que o corte está limpo, sobretudo aquando da utilização das uniões com juntas em elastómero.

- ESCAREAR O TUBO

Escarear o tubo para eliminar todas as aparas e/ou peças salientes.



NOTAS IMPORTANTES:

- As extremidades do tubo devem ser escareadas para facilitar a introdução da união.
- As extremidades do tubo devem ser novamente calibradas ao seu diâmetro nominal num comprimento superior à profundidade de introdução na união. O tubo deve ser calibrado com uma ferramenta especialmente concebida para esse efeito. O tubo deve ser novamente cortado se estiver mal calibrado.
- Para trabalhar nas redes existentes, é necessário eliminar quaisquer vestígios de pintura num comprimento superior à profundidade de introdução na união.

6.3.2 Preparação da união

- ESCOLHER A UNIÃO ADAPTADA AO TUBO A INSTALAR.
- ESCOLHER A MINI-GARRA OU AS MAXILAS ADAPTADAS À UNIÃO.

Certificar-se de que a união está adaptada ao diâmetro do tubo e de que a matéria e a espessura do tubo são compatíveis com a união (consultar o fabricante da união para obter informações sobre a calibragem).

Utilizar o perfil e o diâmetro recomendados nas instruções fornecidas com as uniões.

6.3.3 Aplicação da união

- INSTALAR A UNIÃO.

Deslizar a união no tubo através de um movimento de torção. Certificar-se de que a união está bem adaptada ao tubo seleccionado.

6.4 Prensagem da união com a máquina de prensar

Antes do início do trabalho

- Verificar a posição do gatilho. A ferramenta deve estar sempre sob tensão com o gatilho não pressionado.
- Certificar-se de que a bateria está em perfeitas condições. Se a bateria está danificada, deve ser substituída.

6.4.1 Prensagem da união



AVISO: manter sempre os dedos, as mãos e qualquer objecto estranho afastados da garra durante o ciclo de prensagem. O incumprimento desta instrução pode resultar em graves lesões corporais.

- LIGAR A MÁQUINA
- COLOCAR AS MAXILAS OU A MINI-GARRA NA UNIÃO.
- VERIFICAR A POSIÇÃO.
- PRENSAR A UNIÃO.

Efetuar uma pressão longa no gatilho/botão. O anel LED acende-se a verde ou laranja ou vermelho durante um segundo de acordo com o nível de carga da bateria. São emitidos dois sinais sonoros e, de seguida, o anel LED permanece aceso a branco: a máquina está pronta a funcionar.

Abrir a garra manualmente premindo as duas extremidades da garra. Colocar a união entre as maxilas da garra. Soltar as maxilas da garra e alinhar o perfil das maxilas na união.

Certificar-se de que a união está bem instalada no perfil das maxilas ou mini-garra.

Premir o gatilho/botão da máquina de prensar e manter a pressão até ao final do ciclo de prensagem (regresso dos cilindros à posição inicial). No final do ciclo, o anel LED acende-se a verde e ouve-se um sinal sonoro longo. Isso confirma que o ciclo foi executado corretamente.

NOTA: segurar sempre a ferramenta com a mão. Não deixar a ferramenta pendurada no tubo.



NOTAS IMPORTANTES:

- As maxilas possuem um efeito de aperto muito forte. Não colocar os dedos entre as maxilas.
- Se o gatilho/botão for solto antes do final do ciclo, a ferramenta regressa automaticamente à posição inicial. Durante o regresso, o anel LED pisca a laranja e vermelho. De seguida, a máquina indica um ciclo não conforme: o anel LED acende-se a vermelho e ouvem-se quatro sinais sonoros durante quatro segundos.
- Se durante o ciclo de prensagem, a situação exigir um retorno de emergência, basta soltar o gatilho.

6.4.2 Retirar a máquina de prensar da união

- RETIRAR A GARRA DA UNIÃO.
- DESLIGAR A MÁQUINA
- VERIFICAÇÃO VISUAL

Abrir as maxilas manualmente premindo as duas extremidades da garra e retirar as maxilas da união.

A máquina desliga-se automaticamente após alguns minutos de inatividade. O anel LED acende-se a vermelho e ouvem-se dois sinais sonoros. O anel LED apaga-se: a máquina desliga-se.

É possível forçar a desativação da máquina retirando a bateria.

Após cada prensagem, é importante confirmar visualmente que a união está correctamente prensada.

7 Luzes avisadoras LED

O anel LED acende-se ou pisca a cores diferentes para indicar diferentes estados ao utilizador. É acompanhado por sinais sonoros.

Legenda LED:

LED aceso	
LED intermitente	
LED apagado	

Ação	Anel LED	Tempo	Som	Descrição
Ligar a máquina: Premir o gatilho/botão de início de ciclo durante 0,5 seg.		1 seg.	2 sinais sonoros	O anel LED acende-se a verde durante 1 segundo e, depois, permanece aceso a branco. A bateria é carregada de forma correta. A máquina está pronta a prensar.
		1 seg.	2 sinais sonoros	O anel LED acende-se a laranja durante 1 segundo e, depois, permanece aceso a branco. A bateria é carregada de forma fraca. No entanto, a máquina está pronta a prensar.
		4 seg.	2 sinais sonoros	O anel LED pisca a vermelho durante 4 segundos e, depois, a máquina desliga-se. A bateria não tem carga suficiente para realizar um ciclo completo. Substitua a bateria.
Realizar uma prensagem: Manter uma pressão no gatilho/botão de início de ciclo durante todo o ciclo de prensagem.		4 seg.	1 sinal sonoro	No final da prensagem, o anel LED acende-se a verde durante 4 segundos e, depois, permanece aceso a branco. O ciclo de prensagem foi realizado corretamente.
		4 seg.	4 sinais sonoros	No final da prensagem, o anel LED acende-se a vermelho durante 4 segundos e, depois, permanece aceso a branco. O ciclo de prensagem não foi realizado corretamente.
		4 seg.	4 sinais sonoros	Durante a prensagem, o anel LED pisca a vermelho e laranja. O ciclo de prensagem não foi realizado completamente. Mantenha a pressão durante todo o ciclo de prensagem.
		4 seg.	4 sinais sonoros	Durante a prensagem, o anel LED pisca a vermelho e laranja. A máquina não detetou resistência (sem pinça ou maxila). Para o ciclo e regressa à posição inicial. Coloque uma pinça ou maxilas.
				O anel LED acende-se a branco. A máquina está prestes a efetuar um ciclo de prensagem. A luz branca permite iluminar a zona de trabalho.
Mensagens de informação		2 seg.	4 sinais sonoros	O anel LED pisca a laranja. A máquina alerta que deve ser efetuada a manutenção em menos de 1000 ciclos. De seguida, o anel LED permanece aceso a branco. A máquina está prestes a efetuar um ciclo de prensagem.
		4 seg.	4 sinais sonoros	O anel LED pisca a vermelho e violeta e, depois, a máquina desliga-se. A máquina é bloqueada. Foram atingidos 20 000 ciclos. A manutenção é obrigatória.
		2 seg.	4 sinais sonoros	O anel LED pisca a vermelho e branco e, depois, a máquina desliga-se. A temperatura ambiente encontra-se fora do intervalo de funcionamento (-10°C +50°C).
		2 seg.	x 4 sinais sonoros	O anel LED pisca a laranja e, depois, a máquina desliga-se. Existe um problema com o motor que exige assistência.

8 Manutenção



AVISO: desligar a bateria antes de efectuar qualquer regulação ou operação de manutenção.

8.1 Exame geral

Verificar regularmente todos os elementos de fixação para se certificar que estão bem apertados.

A verificação deve ser obrigatoriamente feita a cada 20 000 ciclos. Quando são atingidos os 20 000 ciclos, a máquina de prensar bloqueia-se e impede a execução do ciclo de prensagem suplementar. Este bloqueio tem como objectivo minimizar o risco de más prensagens após uma utilização intensiva da máquina e evitar que represente um perigo para o seu utilizador. O utilizador deverá assim enviar a máquina de prensar para o Serviço Pós-Venda.



NOTAS IMPORTANTES:

- Quando a máquina de prensar é enviada para o Serviço Pós-Venda, o contador de ciclos é reposto a zero. Os componentes internos são verificados e eventualmente reparados ou substituídos.
- Qualquer falta de manutenção pode ser prejudicial para o bom funcionamento da máquina de prensar e pode provocar graves lesões corporais ao utilizador.

8.2 Manutenção da máquina de prensar

- Limpar e lubrificar regularmente os rolos de prensagem para evitar a acumulação de poeiras e outras impurezas.

8.3 Manutenção do motor

- Certificar-se de que as aberturas de ventilação da máquina não estão obstruídas. Suprimir a acumulação de poeiras e outras impurezas.

8.4 Ligação à aplicação

- A máquina de prensar pode ser ligada a uma aplicação para smartphones ou tablets, graças à ligação Bluetooth. A aplicação permite efectuar ajustes na sua máquina, conhecer o número de prensagens realizadas, o número de prensagens antes da próxima manutenção e muitas mais funções.

Pode transferir a aplicação no Google Play ou na Apple Store e o manual de utilização da aplicação no nosso website: www.virax.com.



AVISO:

- De modo a ligar o cabo à ferramenta, retirar a tampa de protecção.
- Desligar a bateria da máquina de prensar antes de ligar a máquina ao PC.
- Durante a ligação, o LED de manutenção pisca a azul.

Pode transferir o software para ligação da máquina e o seu manual de utilização no nosso site de Internet: www.virax.com.

9 Reparação



AVISO: Deixar a bateria ligada antes de ajustar ou substituir os acessórios pode resultar em graves lesões corporais.

Problema	Diagnóstico:	Solução
A ferramenta não liga	A máquina não foi utilizada durante alguns minutos e desligou-se automaticamente.	Reativar a máquina premindo o gatilho ou o botão de início de ciclo.
	A bateria está descarregada. Nesse caso, o anel LED acende-se a vermelho durante 1 segundo e, depois, a máquina desliga-se.	Inserir uma bateria completamente carregada.
	A bateria está danificada. A sua tensão não é compatível. Nesse caso, o anel LED pisca a vermelho e, depois, a máquina desliga-se.	Inserir uma bateria nova (Ref. 253540 ou Ref. 253541).
	O motor está avariado. Nesse caso, o anel LED pisca a laranja e, depois, a máquina desliga-se.	Enviar a máquina de prensar para o serviço pós-venda.
	O mecanismo está avariado. Nesse caso, o anel LED pisca a violeta e, depois, a máquina desliga-se.	Enviar a máquina de prensar para o serviço pós-venda.
	A máquina de prensar atingiu 20 000 ciclos. Nesse caso, o anel LED acende-se a vermelho e, depois, a máquina desliga-se. Anteriormente, o anel LED piscava a laranja para avisar relativamente à futura manutenção.	Enviar a máquina de prensar para o serviço pós-venda.
A ferramenta não termina um ciclo	A mini-garra ou as maxilas utilizadas não são compatíveis com a união.	Selecionar a mini-garra ou as maxilas recomendadas pelo fabricante da união.
	As uniões excedem a capacidade máxima da ferramenta.	Consultar as características da máquina.
	A garra está avariada.	Substituir a garra avariada por uma nova.

10 Garantia

O que é abrangido pela garantia

A presente garantia abrange todas as avarias dos materiais ou defeitos de fabrico da sua máquina de prensar VIRAX. Neste caso, a ferramenta ser-lhe-á devolvida sem taxas. A sua ferramenta será reparada ou substituída por uma idêntica.

O que não é abrangido pela garantia

As avarias imputáveis a uma má utilização, aos abusos, ao incumprimento das instruções de utilização, a uma intervenção na máquina de pessoa não autorizada por um centro de reparação Serviço Pós-Venda ou a um desgaste normal não são abrangidas pela presente garantia.

Se a máquina de prensar atingir os 20 000 ciclos de prensagem durante o período de garantia, o utilizador deve devolvê-la ao Serviço Pós-Venda. Esta manutenção faz parte da vida normal da máquina de prensar e não é abrangida pela garantia. A garantia expira ao fim de 2 anos.

A VIRAX não assume qualquer responsabilidade pelos danos sofridos pelos acessórios ou causados nos objectos ou pessoas perto da máquina.

A VIRAX não é, em caso algum, responsável por danos ou desgastes causados por uma prensagem efectuada com uma maxila ou uma mini-garra cujo perfil não corresponde à união a prensar ou ao tubo utilizado ou por uma prensagem numa união ou num tubo com defeito.

A máquina de prensar M2X/L2X só funciona com as maxilas e as mini-garras VIRAX. A VIRAX não será responsável pelos danos e consequências resultantes da utilização de maxilas ou mini-garras de outras marcas, nem pelos danos que estas maxilas ou garras possam causar à M2X/L2X.

Duração da garantia

O período de garantia da sua máquina de prensar é de dois anos nas condições normais de utilização. Será exigido um comprovativo de compra (factura ou nota de entrega).

Particularidade da presente garantia

A presente garantia é a única garantia válida para a sua máquina de prensar VIRAX. Nenhum empregado, agente, comerciante ou qualquer outra pessoa está autorizada a modificar a presente garantia ou a fornecer outras garantias em nome da VIRAX.

11 Maxilas e mini-garras de prensar

11.1 Manutenção das maxilas de prensar e das mini-garras

- Verificar regularmente o estado das maxilas, mini-garras e da garra principal. Certificar-se de que as maxilas fecham correctamente.
- Limpar os perfis das maxilas ou das mini-garras. Não utilizar limas de metal ou outros materiais abrasivos que podem danificar o perfil de prensagem.
- Conservar o perfil de prensagem limpo e verificar o seu desgaste antes de cada utilização.
- Lubrificar regularmente os eixos e a mola das mini-garras e da garra principal.
- Não lubrificar o interior do perfil de prensagem.
- As maxilas e as mini-garras são consideradas como consumíveis. Substitui-las aquando dos primeiros sinais de desgaste. Uma prensagem com maxilas ou mini-garras usadas pode provocar uma fuga.

VERTALING VAN DE ORIGINELE INSTRUCTIES

Het gereedschap van VIRAX wordt met precisie vervaardigd en ontworpen voor professionele gebruikers. Dit zeer betrouwbare gereedschap heeft een hoog rendement wanneer het op de juiste wijze en met zorg gebruikt wordt. Net als voor ieder elektrisch gereedschap moeten voor het beste rendement de instructies van de fabrikant in acht genomen worden. Gelieve onderhavig document « Gebruikshandleiding » te lezen alvorens het apparaat te gaan gebruiken, teneinde de werking hiervan en alle te nemen voorzorgsmaatregelen en veiligheids waarschuwingen goed te begrijpen. Neem contact op met uw VIRAX vertegenwoordiger of dealer in geval van vragen over het gereedschap of de werking hiervan.

VIRAX

39 quai de Marne
51206 EPERNAY Cedex

Klantenservice Frankrijk: +33 (0)3.26.59.56.78
Internationale klantenservice: +33 (0)3.26.59.56.97

VIRAX heeft meer dan 20 jaar ervaring in het ontwerp en de vervaardiging van elektro-hydraulisch en elektro-mechanisch klemgereedschap voor sanitair. Ieder gereedschap wordt tijdens de vervaardiging afzonderlijk getest om de goede werking hiervan te controleren. Bovendien worden de perstangen XXX en felsmachines, perstangen en inzetstukken van VIRAX getest en goedgekeurd door de fabrikanten van de buizen en koppelstukken waarvoor zij ontworpen zijn.

Inhoudsopgave

1	Inleiding	54
2	Technische eigenschappen	55
3	Algemene veiligheidsinstructies voor het gereedschap	55
4	Specifieke veiligheidsvoorschriften	57
5	Presentatie van het gereedschap	58
6	Werkinstructies	58
7	LED controlelampjes	61
8	Servicebeurt en onderhoud	62
9	Wat te doen bij storingen	62
10	Garantie	63
11	Inzetstukken en minitangen voor persen	63

Dankzij de gebruikte moderne vervaardigingstechnieken is het niet waarschijnlijk dat uw gereedschap defect is of dat er een onderdeel ontbreekt. Als u echter toch iets vreemds bemerkt, gebruik het gereedschap dan niet voordat de onderdelen vervangen zijn of de storing verholpen is. Het niet in acht nemen van dit voorschrift kan tot ernstig letsel leiden.

1 Inleiding

Uw nieuwe gereedschap werd ontworpen en geproduceerd volgens alle kwaliteitsstandaards om aan de hoogste eisen te kunnen voldoen. Het gebruik hiervan is eenvoudig en veilig. Bij een juist gebruik kunt u lang profiteren van uw gereedschap.

WAARSCHUWING!

 Lees deze handleiding aandachtig door, alvorens uw nieuwe gereedschap te gebruiken. Let goed op bij de onderdelen «Waarschuwing».
Uw elektrische gereedschap bezit eigenschappen die uw werk vergemakkelijken.
Dit instrument werd ontworpen en geproduceerd volgens alle veiligheidseisen, voor een eenvoudig gebruik en onderhoud hiervan.

 **WERP PORTABLE ELEKTRISCH GEREEDSCHAP NIET WEG MET HUISVUI!**

 Afval afkomstig uit portable elektrisch gereedschap mag niet met huisvuil weggeworpen worden. Er bestaan speciale centra voor het inzamelen en recyclen van portable elektrisch gereedschap, conform de Europese AEEA-richtlijn 2012/19/EG.

 **MILIEUBEHOUD**

Teneinde het milieu te beschermen, moeten apparaten, hun accessoires en hun verpakkingen op de juiste wijze gerecycled worden. Onze kunststoffen onderdelen zijn gemerkt om een selectieve recycling te vereenvoudigen.

Legenda:

Het gereedschap heeft een etiket waarop speciale tekens beschreven staan. Deze geven belangrijke informatie over het product of de gebruiksinstructies.

 Overeenkomstig de Europese veiligheidsrichtlijnen en -normen.

 Draag een veiligheidsbril.

 Draag gehoorbeschermers.

 Lees de originele handleiding.

 Draag handschoenen.

 Kijk uit voor verbrijzeling van de vingers.

2 Technische eigenschappen

Model	VIPER M2X / L2X
Referentie	2535XX
Accuvoeding	18V DC 2.0 Ah Li-ion 36 Wh
Opgenomen vermogen	400 W
Door de machine afgegeven kracht om het persen te garanderen	Max. 20 kN
Persvermogen:	
Voor PER / PEX buizen:	Ø 12 tot Ø 32/40 mm.
Voor meerlagige buizen:	Ø 12 tot Ø 32/40 mm.
Voor stalen buizen (rvs of gegalvaniseerd):	Ø 12 tot Ø 28 mm.
Voor koperen buizen:	Ø 12 tot Ø 28 mm.
Draaien van de tang	360°
Gewicht (zonder accu; zonder tang / met accu; zonder tang)	M2X : 1,85 kg / 2,25 kg L2X : 1,75 kg / 2,51 kg
Afmetingen van de machine met accu; zonder tang lengte / hoogte / breedte (mm)	M2X : 264 / 259 / 81 L2X : 322 / 121 / 81
Afmetingen van de koffer - lengte / hoogte / breedte (mm)	M2X : 590 / 390 / 140 L2X : 590 / 390 / 140
Gegevens geluids- en trillingsemissies	
Geluidsemissie:	
Niveau akoestische druk bij de oren van de operator: L_{pA}	69 dB(A)
Niveau akoestische piekdruk bij de oren van de operator: L_{pPiek}	<130 dB (C)
Niveau akoestisch vermogen: L_{wA}	73 dB(A)
Onzekerheid K_{pA}	3 dB
<i>Volgens de norm NF EN ISO 15744 – tests op onbelaste werkcycli</i>	
Trillingsemissie	
Gewogen versnellingswaarden hand-arm m/s^2	
Op de trekker	0,29 m/s^2
Geschatte onzekerheid	0,05 m/s^2
<i>Volgens de norm NF EN ISO 20643 – tests op onbelaste werkcycli</i>	

- ⚠ AANTEKENINGEN:**
- Lees de instructies aandachtig door alvorens dit gereedschap te gebruiken.
 - De fabrikant behoudt zich het recht voor zijn producten te verbeteren en de specificaties hiervan te wijzigen zonder voorafgaande kennisgeving.
 - De specificaties kunnen per land verschillen.

3 Algemene veiligheidsinstructies voor het gereedschap

- ⚠ WAARSCHUWING:**
- Lees alle veiligheidswaarschuwingen en alle instructies. Het niet volgen van de waarschuwingen en instructies kan leiden tot elektrische schokken, brand en/of ernstig letsel.
 - Bewaar alle waarschuwingen en alle instructies om deze later nog eens te kunnen raadplegen.
 - De term « gereedschap » in de waarschuwingen verwijst naar uw op een accu werkende portable elektrische gereedschap.

3.1 Veiligheid van de werkzone

- HOUD DE WERKZONE SCHOON EN ZORG DAT DEZE GOED VERLICHT IS. Een slecht verlichte of onordelijke zone kan tot ongevallen leiden.
- LAAT ELEKTRISCH GEREEDSCHAP NIET WERKEN IN EEN ONTPLOFBARE OMGEVING (ONTVLAMBARE VLOEISTOFFEN, GASSEN OF STOF). Elektrisch gereedschap produceert vonken die stof of rookgassen kunnen doen ontbranden.
- HOUD KINDEREN EN AANWEZIGE PERSONEN OP AFSTAND VAN DE WERKZONE. Door onoplettendheid kunt u de controle over het gereedschap verliezen.

3.2 Elektrische veiligheid

- GEBRUIK HET GEREEDSCHAP NIET IN DE REGEN OF IN EEN VOCHTIGE OMGEVING. Water dat in het gereedschap terecht komt, verhoogt het risico op elektrische schokken.
- BEHANDEL DE ACCU GOED. HOUD DE ACCU UIT DE BUURT VAN WARMTE, SMEERMIDDELEN, SCHERPE RANDEN OF BEWEGENDE DELEN. Een beschadigde accu verhoogt het risico op elektrische schokken.

3.3 Persoonlijke veiligheid

- **BLIJF OPLETTEND, KIK NAAR WAT U AAN HET DOEN BENT EN GEBRUIK UW GEZONDE VERSTAND. GEBRUIK GEEN GEREEDSCHAP WANNEER U MOE BENT OF DRUGS, ALCOHOL OF MEDICIJNEN GEBRUIKT HEEFT.**
- **GEBRUIK VEILIGHEIDSVORZIENINGEN. DRAAG ALTIJD EEN VEILIGHEIDSBRIL.**
- **VERMIJD HET ONBEDOELD STARTEN.**
- **HAAST U NIET. ZORG DAT U ALTIJD IN DE JUISTE POSITIE STAAT EN UW EVENWICHT BEWAART.**
- **DRAAG GESCHIKTE KLEDING. DRAAG GEEN WIJDE KLEDING OF SIERADEN. HOUD UW HAAR, KLEDING EN HANDSCHOENEN UIT DE BUURT VAN DE BEWEGENDE DELEN.**
- **VERBOD HET GEBRUIK VAN DE MACHINE AAN KINDEREN EN PERSONEN DIE HIER NIET VOOR OPGELEID ZIJN.**
- **GEBRUIK LTJID VOOR HET WERK GESCHIKT GEREEDSCHAP.**

Een moment van onoplettendheid tijdens het gebruik van het gereedschap kan tot ernstig letsel leiden.

Door veiligheidsvoorzieningen, zoals stofmaskers, veiligheidsschoenen met antislipzool, helmen of gehoorbeschermers te gebruiken voor de betreffende werkzaamheden, loopt u minder kans op lichamelijk letsel.

Het dragen van het gereedschap met uw vinger op de trekker terwijl de schakelaar op de aanstand staat, kan tot ongelukken leiden.

Hierdoor heeft u een betere controle over het gereedschap in onverwachte situaties.

Wijde kleding, sieraden en lang haar kunnen door de bewegende delen gegrepen worden.

Het gebruik van de machine zonder de juiste opleiding gevolgd te hebben, kan tot ernstig lichamelijk letsel leiden.

Gebruik het gereedschap niet voor doeleinden waarvoor het niet geschikt is.

3.4 Gebruik van het gereedschap

- **GEBRUIK GEREEDSCHAP DAT GESCHIKT IS VOOR DE BEDOELDE TOEPASSING.**
- **MAAK DE ACCU LOS ALVORENS HET GEREEDSCHAP AF TE STELLEN, VAN ACCESSOIRES TE VERANDEREN OF HET GEREEDSCHAP OP TE BERGEN.**
- **BEWAAR HET GEREEDSCHAP IN EEN VEILIGE, DROGE EN AFGESLOTEN RUIMTE BUITEN BEREIK VAN KINDEREN. GEEF PERSONEN DIE HET GEREEDSCHAP OF ONDERHAVIGE INSTRUCTIES NIET KENNEN, GEEN TOESTEMMING DIT TE LATEN FUNCTIONEREN.**
- **ZORG DAT HET GEREEDSCHAP GOED ONDERHOUDEN WORDT. CONTROLEER OF ER GEEN SPRAKE IS VAN EEN SLECHTE UITLIJNING, BLOKKERING VAN DE BEWEGENDE DELEN OF KAPOTTE ONDERDELEN, ALVORENS HET TE GAAN GEBRUIKEN.**
- **GEBRUIK HET GEREEDSCHAP EN DE ACCESSOIRES OVEREENKOMSTIG DEZE INSTRUCTIES EN HOUD REKENING MET DE ARBEIDSONSTANDIGHEDEN EN DE UIT TE VOEREN WERKZAAMHEDEN.**
- **HOUD REKENING MET DE WERKOMGEVING.**
- **GEBRUIK UITSLUITEND DOOR VIRAX VOOR UW MODEL AANBEVOLEN ACCESSOIRES.**

Met het juiste gereedschap kan het werk op de juiste wijze en veilig worden uitgevoerd

Dergelijke preventieve veiligheidsmaatregelen verlagen het risico op het per ongeluk starten van het gereedschap.

Gereedschap is gevaarlijk in de handen van nieuwe gebruikers.

Talrijke ongelukken zijn het gevolg van slecht onderhouden gereedschap. Beschadigde of kapotte beschermkappen, schakelaars of andere onderdelen moeten gerepareerd of vervangen worden door een vakman.

Als het gereedschap gebruikt wordt voor andere handelingen dan waarvoor het bedoeld is, kunnen er gevaarlijke situaties optreden. Respecteer altijd het vermogen van de machine en houd rekening met de arbeidsomstandigheden en de uit te voeren taken. Als de machine voor andere toepassingen gebruikt wordt dan waarvoor deze bedoeld is, vervallen alle garanties.

Stel elektrisch gereedschap niet bloot aan regen en berg het niet op in een vochtige of doorweekte ruimte.

Het niet in acht nemen van dit voorschrift kan tot gevaar voor de gebruiker leiden en annuleert de garantie.

3.5 Servicebeurten en onderhoud aan het gereedschap

- **ZORG VOOR EEN ZORGVULDIG**

Houd uw gereedschap schoon voor een goede werking.

ONDERHOUD VAN UW GEREEDSCHAP.

- DE HANDGREEP MOET SCHOON EN OLIEVRIJ ZIJN.
- LAAT HET GEREEDSCHAP ONDERHOUDEN DOOR EEN ERKENDE REPARATEUR DIE ORIGINELE RESERVEONDERDELEN GEBRUIKT.

Reinig en smeer regelmatig de rollen.

Houd het gereedschap schoon, om op veilige wijze te kunnen werken.

Het niet in acht nemen van dit voorschrift kan tot gevaar voor de gebruiker leiden en annuleert de garantie.

4 Specifieke veiligheidsvoorschriften



Draag tijdens het werken met het gereedschap gehoorbeschermers. Het geproduceerde geluid kan tot hoorstoornissen leiden.



Gebruik tijdens het werk een veiligheidsbril om spatten te vermijden.



WAARSCHUWING: Houd altijd vingers en handen uit de buurt van de tang tijdens het persen. Het niet in acht nemen van deze instructie kan tot ernstig letsel leiden.

4.1 Voorzorgen bij het gebruik van de perstang

- NOOIT PROBEREN DE ACCESSOIRES TE VERSTELLEN OF TE VERVANGEN ZONDER DE ACCU LOS TE MAKEN.

Vergeten de accu van de perstang los te maken alvorens accessoires te verstellen of te verwisselen, kan tot ernstig letsel leiden.

- GEBRUIK HET APPARAAT NIET WANNEER DE ACCU HIERVAN BESCHADIGD IS.

Een beschadigde accu verhoogt het risico op elektrische schokken.

- STEEK UW VINGERS NIET IN HET PROFIEL VAN DE TANG.

Het in het profiel van de tang steken van uw vingers kan tot ernstig letsel leiden.

- PROBEER NOOIT EEN BESCHADIGDE TANG TE REPAREREN.

Een gewijzigde tang kan tijdens het persen breken onder de uitgeoefende druk. Werp de complete tang weg.

- HOUD TIJDENS HET WERKEN HET GEREEDSCHAP MET BEIDE HANDEN VAST EN ZORG DAT U STEVIG OP UW BENEN STAAN.

Het gereedschap wordt beter geleid als u dit met beide handen vasthoudt. Controleer, bij werken op hoogte, of er zich niemand onder u bevindt.



WAARSCHUWING:

- Zet het gereedschap uit en maak de accu los, alvorens afstellingen of onderhoudswerkzaamheden te verrichten.
- Neem alle geschikte preventieve veiligheidsmaatregelen en neem de bedrijfsvoorschriften op het gebied van gezondheid en veiligheid in acht.
- De fabrikant kan geen aansprakelijkheid aanvaarden voor door de klant uitgevoerde wijzigingen aan de machine en voor als gevolg van wijzigingen veroorzaakte schade.

4.2 Accu en oplader

In extreme gevallen kan er vloeistof uit de accu lekken; vermijd ieder contact. Was bij incidenteel contact met overvloedig water. Als de vloeistof in contact komt met de ogen, dient u onmiddellijk een arts te raadplegen.

- De accu opladen met de met het gereedschap meegeleverde oplader of met een oplader van het type "Metabo / CAS".
- Raak de contactpunten van de oplader niet aan.
- Stel de accu of de oplader niet bloot aan regen of sneeuw.
- Laad de accu niet op in een ruimte met direct zonlicht.
- Laad de accu niet op in de buurt van brandbare vloeistoffen of gassen.
- De oplader moet gebruikt worden bij een temperatuur tussen 0°C en 50°C.
- Controleer of de ventilatiesleuven van de oplader niet verstopt zijn.
- Haal de stekker van de oplader uit het stopcontact wanneer het opladen voltooid is.
- De accu's kunnen lekken als zij beschadigd zijn of onder verkeerde omstandigheden gebruikt worden.
- Vermijd ieder contact tussen de accu en metalen voorwerpen (spijkers, schroeven, enz.) wanneer deze zich niet op de oplader of op de machine bevindt, om kortsluiting te voorkomen.
- Gebruik nooit een beschadigde oplader.
- Gebruik nooit de oplader als de draad of de stekker beschadigd is.
- Gebruik nooit een beschadigde accu, deze moet onmiddellijk vervangen worden.
- Demonteer nooit de oplader of de accu.
- Probeer niet de oplader te gebruiken voor het opladen van niet-oplaadbare batterijen.
- Zorg dat de accu niet overbelast wordt.

4.3 Verwijdering van de accu's

- DEMONTEER DE ACCU NIET EN VERWIJDER GEEN COMPONENTEN DIE DE KLEMMEN BESCHERMEN.

Hierdoor zou brand of letsel kunnen ontstaan. Bescherm, alvorens de accu's weg te werpen, de blootgestelde klemmen met dik isolatieband om kortsluiting te voorkomen.

5 Presentatie van het gereedschap

Alvorens met het gereedschap te gaan werken, moet u kennis nemen van de bijzonderheden van zijn werking en de in acht te nemen veiligheidsvoorwaarden. Het gereedschap en zijn accessoires mogen uitsluitend gebruikt worden voor de werkzaamheden waarvoor deze bedoeld zijn. Ieder ander gebruik is ten strengste verboden.

5.1 Accu opladen en installeren

5.1.1 Accu opladen

- STEEK DE STEKKER VAN DE OPLADER IN HET STOPCONTACT.
- PLAATS DE ACCU IN DE OPLADER.
- TIJDENS HET OPLADEN VAN DE ACCU.
- DE ACCU VERWIJDEREN.

Controleer of de oplader geschikt is voor het spanningnet waarop deze wordt aangesloten.

Zorg dat de accu goed in de oplader geplaatst wordt

De LED van de accu op de oplader knippert groen. Tijdens het opladen moet de ruimte rond de oplader vrij zijn, om ieder risico van brand als gevolg van verhitting te voorkomen.

De LED van de accu op de oplader brandt permanent groen:
De accu is volledig opgeladen. Om een optimale levensduur te garanderen, is het aan te raden de accu bij iedere oplaadbeurt maximaal op te laden. De oplaadtijd bedraagt ongeveer 40 min.

WAARSCHUWING: De accu's kunnen lekken als zij beschadigd zijn of onder verkeerde omstandigheden gebruikt worden.

 **WAARSCHUWING:** lees alle bovenstaande instructies alvorens de oplader te gebruiken. Het niet in acht nemen van alle instructies kan tot elektrische schokken, brand of ernstig lichamelijk letsel leiden.

BELANGRIJKE OPMERKINGEN:

- De temperatuur van de accu neemt toe wanneer deze met de perstang gebruikt wordt. Als de accu onmiddellijk na gebruik wordt opgeladen, zal deze niet volledig opgeladen worden. De accu moet afkoelen voordat u hem gaat opladen.
- Als de rechter LED van de oplader rood blijft branden, verwijder dan de accu en wacht tot hij tussen 0°C en 50°C is, alvorens hem opnieuw te plaatsen.
- Tijdens het opladen worden de accu's warm. De accu's moeten niet overbelast worden.
- Als de rechter LED van de oplader rood knippert, betekent dit dat de accu niet meer werkt en vervangen moet worden.

5.1.2 Installatie van de accu op de perstang

- INSTALLATIE VAN DE ACCU OP DE PERSTANG.

Plaats de nerven van de accu tegenover de groeven van de handgreep van de perstang en duw tot u een klik hoort.

6 Werkinstructies

Dit portable elektrische gereedschap wordt van stroom voorzien door een accu van 18V. De radiostoringen zijn conform de Richtlijn betreffende elektromagnetische compatibiliteit 2014/30/UE.

Dit portable elektrische gereedschap is ontworpen voor het persen van koppelstukken op leidingen.

 **WAARSCHUWING:** U mag nooit het portable elektrische gereedschap inschakelen als hier geen moedertang of minitang op gemonteerd is.

Schakel het portable elektrische gereedschap nooit zonder de inzetstukken in de moedertang

gemonteerd te hebben.

 **WAARSCHUWING:** maak de accu los alvorens afstellingen of onderhoudswerkzaamheden te verrichten.

6.1 Montage

De machine kan functioneren:

- Met standaard of ongecentreerde inzetstukken van het VIRAX assortiment, gemonteerd op de VIRAX moedertang.
- Met de minitangen van het VIRAX assortiment (geen moedertang nodig).

6.1.1 Montage van de moedertang en de inzetstukken

- DE ACCU LOSMAKEN VAN DE PERSTANG.
- DE VERGREDELINGSKNOP ONTGRENDELEN
- DE MOEDERTANG INSTALLEREN
- POUSSER ET VERROUILLER LE BOUTON DE VERROUILLAGE

Vergeten de machine uit te schakelen of de accu los te maken alvorens accessoires te verstellen of te verwisselen, kan tot ernstig letsel leiden.

Draai aan de ontgrendelingsknop om de as vrij te maken

Plaats de moedertang tegenover de as van het vergrendelingsysteem

Duw de as van de vergrendelingsknop in het gat van de moedertang en draai deze een halve slag.

• PLAATSING VAN DE INZETSTUKKEN IN DE MOEDERTANG

Schuif, na het inzetstuk gekozen te hebben, dit via een van de zijden van de tang in de bek van de tang.

6.1.2 Montage van de minitangen

- DE ACCU LOSMAKEN VAN DE PERSTANG. Vergeten de accu los te maken alvorens accessoires te verstellen of te verwisselen, kan tot ernstig letsel leiden.
- DE MINITANG ONTGRENDELEN Draai aan de ontgrendelingsknop om de as vrij te maken
- DE MINITANG INSTALLEREN Plaats de tang tegenover de as van het vergrendelingsstelsel
- TEGEN DE VERGRENDELINGSKNOP DUWEN EN DEZE VERGRENDELEN Duw de as van de vergrendelingsknop in het gat van de tang en draai deze een halve slag



BELANGRIJKE OPMERKINGEN:

- Controleer na de inzetstukken of de minitangen geïnstalleerd te hebben visueel of deze goed gecentreerd zijn.
- De inzetstukken en minitangen klemmen zeer krachtig. Plaats uw vingers niet in het profiel.

6.2 Demontage

6.2.1 Demontage van de inzetstukken

- DE ACCU LOSMAKEN VAN DE PERSTANG. Vergeten de accu los te maken alvorens accessoires te verstellen of te verwisselen, kan tot ernstig letsel leiden.
- DE MOEDERTANG MET DE HAND OPENEN. Het verwijderen van de inzetstukken gaat eenvoudiger wanneer de moedertang open staat. Nooit de moedertang openen door de machine in te schakelen.
- DE INZETSTUKKEN VERWIJDEREN. Schuif de inzetstukken over een van de zijden van de moedertang.

Demontage van de minitangen

- DE ACCU LOSMAKEN VAN DE PERSTANG. Vergeten de accu los te maken alvorens accessoires te verstellen of te verwisselen, kan tot ernstig letsel leiden.
- HET VERGRENDELINGSSYSTEEM DEBLOKKEREN. Draai de vergrendelingsknop een halve slag. Een veer onder de vergrendelingsknop vergemakkelijkt het verwijderen van de as.
- DE MINITANG VERWIJDEREN. Er is een risico op letsel, want de minitang kan bij het verwijderen door zijn eigen gewicht vallen. Verwijder de minitang via de voorkant van de machine.

6.3 Voorbereiding van de buis en het koppelstuk

6.3.1 Voorbereiding van de buis



WAARSCHUWING: wanneer alle onderstaande instructies niet in acht genomen worden, kan het persen niet gaan zoals het moet en bestaat er een verhoogd risico op lekkage, brand en ontploffingen.

Het is belangrijk de door de fabrikanten van buizen en koppelstukken aanbevolen veiligheids- en gebruiksinstructies in acht te nemen. Virax kan geen aansprakelijkheid aanvaarden indien deze instructies niet in acht genomen worden.

- DE BUIS DOORZAGEN. Zaag de buis loodrecht ten opzichte van zijn as door. Zorg dat de zaagsnede zuiver is, vooral bij het gebruik van koppelstukken met pakkingen van elastomeer.
- DE BUIS AFBRAMEN. Braam de buis af om alle bramen en/of uitstekende delen te verwijderen.



BELANGRIJKE OPMERKINGEN:

- De uiteinden van de buis moeten afgebraamd worden om het inzetten van het koppelstuk te vergemakkelijken.
- De uiteinden van de buis moeten tot hun nominale diameter aangepast worden over een grotere lengte dan de inzetdiepte in het koppelstuk. De buis moet gekalibreerd worden met speciaal hiervoor bedoeld gereedschap. De buis moet opnieuw afgezaagd worden als hij slecht gekalibreerd is.
- Bij het werken op bestaande leidingen moeten verfristen over een grotere lengte van de inzetdiepte in het koppelstuk verwijderd worden.

6.3.2 Voorbereiding van het koppelstuk

- HET JUISTE KOPPELSTUK VOOR DE TE INSTALLEREN BUIS KIEZEN. Controleer of het koppelstuk geschikt is voor de diameter van de buis en of het materiaal en de dikte van de buis geschikt zijn voor het koppelstuk (raadpleeg de fabrikant van het koppelstuk voor informatie over het kalibreren).
- DE VOOR HET KOPPELSTUK GESCHIKTE MINITANG OF INZETSTUKKEN KIEZEN. Gebruik het profiel en de diameter die in de met de koppelstukken meegeleverde instructies aanbevolen worden.

6.3.3 Het plaatsen van het koppelstuk

- HET KOPPELSTUK PLAATSEN.

Schuif het koppelstuk op de buis met een draaiende beweging. Controleer of het koppelstuk geschikt is voor de geselecteerde buis.

6.4 Het koppelstuk persen met de perstang

Voor de aanvang van het werk

- Controleer de stand van de trekker. Bij het onder spanning zetten van het gereedschap mag de trekker nooit ingedrukt zijn.
- Controleer of de accu in perfecte staat verkeert. Als de accu beschadigd is, moet deze vervangen worden.

6.4.1 Het persen van het koppelstuk



WAARSCHUWING: houd altijd vingers, handen en vreemde deeltjes uit de buurt van de tang tijdens het persen. Het niet in acht nemen van deze instructie kan tot ernstig letsel leiden.

- DE MACHINE INSCHAKELEN

De trekker / de knop lang ingedrukt houden. De LED ring zal een seconde lang groen of oranje of rood branden, afhankelijk van het laadniveau van de accu. Er klinken twee pieptonen en de LED ring blijft vervolgens wit branden: de machine is klaar voor gebruik.

- DE INZETSTUKKEN OF DE MINITANG OP HET KOPPELSTUK PLAATSEN.

Open de tang met de hand door op de twee uiteinden van de tang te drukken. Plaats het koppelstuk tussen de bekken van de tang. Laat de bekken van de tang los en zet het profiel van de bekken op het koppelstuk.

- DE POSITIE CONTROLEREN.

Controleer of het koppelstuk goed in het profiel van de inzetstukken of van de minitang geplaatst is.

- HET KOPPELSTUK PERSEN.

Op de trekker / de knop van de perstang drukken en ingedrukt houden tot het einde van de perscyclus (wanneer de rollen weer in de oorspronkelijke positie staan). Aan het einde van de cyclus brandt de LED ring groen en klinkt er een pieptoon. Hiermee wordt aangegeven dat de cyclus correct is uitgevoerd.

N.B.: Altijd het gereedschap ondersteunen met de hand. Het gereedschap niet aan de buis laten hangen.



BELANGRIJKE OPMERKINGEN:

- De bekken klemmen krachtig. Plaats uw vingers niet tussen de bekken.
- Als de trekker / de knop wordt losgelaten voor het einde van de cyclus, keert het gereedschap automatisch terug naar de oorspronkelijke positie. Tijdens het terugkeren knippert de LED ring van de cyclus oranje en rood. Vervolgens geeft de machine een niet-conforme cyclus aan: de LED ring brandt rood en er klinken vier pieptonen gedurende vier seconden.
- Als tijdens het persen de situatie een noodterugkeer vereist, hoeft u alleen maar de trekker los te laten.

6.4.2 De perstang losmaken van het koppelstuk

- DE TANG VAN HET KOPPELSTUK LOSMAKEN.
- DE MACHINE UITSCHAKELEN
- VISUELE CONTROLE

Open de bekken met de hand door op beide uiteinden van de tang te drukken en de bekken van het koppelstuk los te maken.

Druk op de ON/OFF-knop. De 3 LED's branden gedurende 1 seconde rood.

Na iedere persbeurt is het belangrijk visueel te controleren of het koppelstuk goed is geperst.

7 LED controlelampjes

De LED ring gaat branden of knippert in verschillende kleuren om de verschillende toestanden aan te geven aan de gebruiker. Dit gaat gepaard met pieptonen.

LED legenda:

LED brandt	
LED knippert	
LED uit	

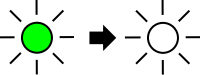
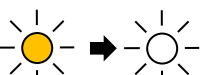
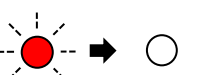
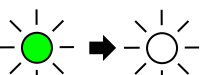
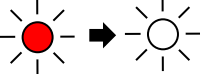
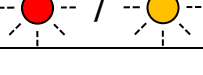
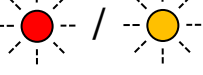
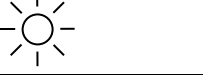
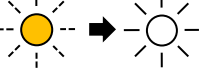
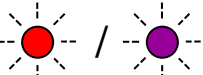
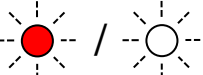
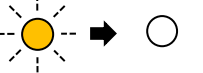
Handeling	LED ring	Tijd	Geluid	Beschrijving
De machine inschakelen: Gedurende 0,5 s op de trekker / de knop voor het starten van de cyclus drukken.		1 s	2 pieptonen	De LED ring brandt 1 s groen en blijft daarna wit branden. De accu is goed opgeladen. De machine is klaar voor het persen.
		1 s	2 pieptonen	De LED ring brandt 1 s oranje en blijft daarna wit branden. De accu is niet volledig opgeladen. De machine kan echter toch gebruikt worden om te persen.
		4 s	2 pieptonen	De LED ring knippert 4 s rood en de machine schakelt daarna uit. De accu is niet voldoende opgeladen om een volledige cyclus uit te voeren. U moet de accu vervangen.
Een persing uitvoeren: Tijdens de hele perscyclus de vinger op de trekker / de knop voor het starten van een cyclus houden.		4 s	1 pieptoon	Aan het einde van het persen brandt de LED ring 4 s groen en blijft daarna wit branden. De perscyclus is goed uitgevoerd.
		4 s	4 pieptonen	Aan het einde van het persen brandt de LED ring 4 s rood en blijft daarna wit branden. De perscyclus is niet goed uitgevoerd.
		4 s	4 pieptonen	Tijdens het persen knippert de LED ring rood en oranje. De perscyclus is niet volledig uitgevoerd. Zorg dat u tijdens de hele perscyclus blijft drukken.
		4 s	4 pieptonen	Tijdens het persen knippert de LED ring rood en oranje. De machine heeft geen weerstand gedetecteerd (geen tang of inzetstuk). Zij stopt de cyclus en keert terug naar de beginstand. Plaats een tang of inzetstukken.
				De LED ring brandt wit. De machine is klaar om een perscyclus uit te voeren. Met het witte licht kan de werkzone verlicht worden.
Informatieberichten		2 s	4 pieptonen	De LED ring knippert oranje. De machine waarschuwt u dat er over minder dan 1000 cycli een onderhoudsbeurt moet worden uitgevoerd. Daarna blijft de LED ring wit branden. De machine is klaar om een perscyclus uit te voeren.
		4 s	4 pieptonen	De LED ring knippert rood en paars en de machine schakelt daarna uit. De machine is geblokkeerd. De 20.000 cycli zijn bereikt. De onderhoudsbeurt is absoluut noodzakelijk.
		2 s	4 pieptonen	De LED ring knippert rood en wit en de machine schakelt daarna uit. De omgevingstemperatuur bevindt zich buiten het bereik van de bedrijfstemperatuur (-10°C +50°C).
		2 s	x 4 pieptonen	De LED ring knippert oranje en de machine schakelt daarna uit. Er is een probleem met de motor dat om onderhoud vraagt.

8 Servicebeurt en onderhoud



WAARSCHUWING: maak de accu los alvorens afstellingen of onderhoudswerkzaamheden te verrichten.

8.1 Algemene inspectie

Controleer regelmatig alle bevestigingselementen om er zeker van te zijn dat deze goed zijn aangedraaid.

Het controlebeurt moet verplicht worden uitgevoerd om de 20.000 cycli. Wanneer de 20.000 cycli bereikt zijn, vergrendelt de perstang en kunnen er geen perscycli meer worden uitgevoerd. Het doel van deze blokkering is om het risico op verkeerd persen als gevolg van een intensief gebruik van de machine zo klein mogelijk te houden en te voorkomen dat deze een gevaar voor de gebruiker vormt. De gebruiker moet dan ook de perstang naar de Servicedienst sturen.



BELANGRIJKE OPMERKINGEN:

- Wanneer de perstang naar de Servicedienst wordt gestuurd, wordt de cyclusteller gereset. De interne onderdelen worden gecontroleerd en eventueel gerepareerd of vervangen.
- Achterstallig onderhoud kan schadelijk zijn voor de goede werking van de perstang en tot ernstig letsel bij de gebruiker leiden.

8.2 Onderhoud van de perstang

- Reinig en smeer de persrollen regelmatig om het ophopen van stof en ander vuil te voorkomen.

8.3 Onderhoud van de motor

- Controleer of de ventilatiesleuven van de machine niet verstopt zijn. Verwijder opgehoopt stof en ander vuil.

8.4 Inloggen op de applicatie

- De persmachine kan worden aangesloten op een applicatie voor Smartphone of tablet dankzij de Bluetooth verbinding. Via de applicatie kunt u instellingen aan uw machine verrichten, weten hoe vaak een perscyclus heeft plaatsgevonden, hoe veel perscycli nog kunnen worden uitgevoerd tot de volgende onderhoudsbeurt en van nog veel meer andere functies profiteren..

U kunt de applicatie downloaden op Google play of Apple store en de gebruikshandleiding van de applicatie op onze website: www.virax.com.



WAARSCHUWING:

- Verwijder de beschermdop voor het aansluiten van de kabel aan het gereedschap.
- Gelieve de accu van de perstang los maken alvorens de machine op de PC aan te sluiten.
- Tijdens de verbinding knippert de LED van de servicebeurt blauw.

U kunt de software voor het aansluiten van de machine en de gebruikshandleiding hiervan downloaden op onze website: www.virax.com.

9 Wat te doen bij storingen



WAARSCHUWING: De accu aangesloten houden alvorens accessoires te verstellen of te verwisselen, kan tot ernstig letsel leiden.

Probleem	Diagnose	Oplossing
Het gereedschap start niet	De machine is gedurende enkele minuten niet gebruikt en is automatisch uitgeschakeld.	De machine weer inschakelen door op de trekker of de knop voor het starten van de cyclus te drukken.
	De accu is leeg. In dat geval brandt de LED ring 1 s rood en schakelt de machine daarna uit.	Plaats een volledig opgeladen accu.
	De accu is beschadigd. De spanning voldoet niet meer. In dat geval knippert de LED ring rood en schakelt de machine daarna uit.	Plaats een nieuwe accu (Ref. 253540 of Ref. 253541).
	De motor is defect. In dat geval knippert de LED ring oranje en schakelt de machine daarna uit.	Stuur de perstang naar de Servicedienst.
	Het mechanisme is defect. In dat geval knippert de LED ring paars en schakelt de machine daarna uit.	Stuur de perstang naar de Servicedienst.
	De perstang heeft 20.000 cycli bereikt. In dat geval brandt de LED ring rood en schakelt de machine daarna uit. Van tevoren knipperde de LED ring oranje om te waarschuwen dat binnenkort een servicebeurt nodig is.	Stuur de perstang naar de Servicedienst.
Het gereedschap beëindigt niet een cyclus	De gebruikte minitang of inzetstukken zijn niet compatibel met het koppelstuk.	Selecteer de door de fabrikant van het koppelstuk aanbevolen minitang of inzetstukken.
	De koppelstukken overschrijden de maximale capaciteit van het gereedschap.	Zie de eigenschappen van de machine.
	De tang is defect.	Vervang de defecte tang door een nieuwe.

10 Garantie

Wat wordt er door de garantie gedekt

Deze garantie dekt alle materiaalgebreken en fabrieksfouten van uw VIRAX perstang. In dit geval wordt het gereedschap kosteloos terug gezonden. Uw gereedschap wordt gerepareerd of door een identiek exemplaar vervangen.

Wat wordt er niet door de garantie gedekt

Problemen als gevolg van een slecht of verkeerd gebruik, het niet in acht nemen van de gebruiksinstructies, een ingreep aan de machine door een niet door een Aftersales reparatiecentrum erkende persoon en normale slijtage worden niet door onderhavige garantie gedekt.

Wanneer de perstang tijdens de garantieperiode 20.000 perscycli uitgevoerd heeft, moet de gebruiker hem terugsturen naar de Servicedienst. Dit onderhoud maakt deel uit van de normale levenscyclus van de perstang en wordt niet gedekt door de garantie. De garantie is geldig tot het einde van de periode van 2 jaar.

VIRAX kan geen aansprakelijkheid erkennen voor schade geleden door accessoires of veroorzaakt aan voorwerpen of personen die zich in de buurt van de machine bevonden.

VIRAX is in geen geval aansprakelijk voor schade of beschadigingen veroorzaakt door het persen met een inzetstuk of een minitang waarvan het profiel niet overeenkomt met het te persen koppelstuk of de gebruikte buis of door het persen op een defect koppelstuk of een defecte buis.

De perstang M2X / L2X werkt uitsluitend met de inzetstukken en de minitangen van VIRAX. VIRAX kan geen aansprakelijkheid erkennen voor schade en gevolgen voortvloeiend uit het gebruik van inzetstukken of minitangen van een ander merk, noch voor schade die deze de inzetstukken of tangen zouden kunnen veroorzaken aan de M2X/ L2X.

Garantieperiode

De garantieperiode van uw perstang bedraagt twee jaar onder normale gebruiksvoorwaarden. Een aankoopbewijs dient overlegd te worden (rekening of leveringsbon).

Bijzondere clausule onderhavige garantie

Deze garantie is als enige geldig voor uw VIRAX perstang. Geen enkele werknemer, vertegenwoordiger, verkoper of andere persoon is bevoegd om onderhavige garantie te wijzigen of andere garanties te verstrekken in naam van VIRAX.

11 Inzetstukken en minitangen voor persen

11.1 Onderhoud van de te persen inzetstukken en minitangen

- Controleer regelmatig de staat van de inzetstukken, minitangen en moedertang. Controleer of de bekken goed sluiten.
- Reinig de profielen van de inzetstukken of minitangen. Gebruik geen metalen vijlen of ander schurend materiaal, dit zou het persprofiel kunnen beschadigen.
- Houd het persprofiel schoon en controleer dit voor ieder gebruik op slijtage.
- Smeer regelmatig de assen en de veer van uw minitangen en uw moedertang.
- De binnenzijde van het persprofiel dient niet gesmeerd te worden.
- De inzetstukken en minitangen worden beschouwd als verbruiksartikelen. Vervang deze zodra zij slijtageverschijnselen vertonen. Persen met versleten inzetstukken of minitangen kan tot lekkage leiden.

Τα εργαλεία VIRAX κατασκευάζονται με ακρίβεια και σχεδιάζονται για επαγγελματίες χρήστες. Αυτά τα εργαλεία μεγάλης αξιοπιστίας παρέχουν σημαντική απόδοση εφόσον χρησιμοποιούνται σωστά και με φροντίδα. Όπως για όλα τα ηλεκτρικά εργαλεία, πρέπει να τηρούνται οι οδηγίες του κατασκευαστή για την επίτευξη της καλύτερης απόδοσης. Διαβάστε το παρόν έγγραφο, «Οδηγίες χρήσεως», πριν από τη χρήση της συσκευής, προκειμένου να κατανοήσετε καλά τη λειτουργία της και όλες τις προφυλάξεις και προειδοποιήσεις σχετικά με την ασφάλεια. Επικοινωνήστε με τον αντιπρόσωπο ή τον διανομέα της VIRAX αν έχετε ερωτήσεις αναφορικά με το εργαλείο ή τη λειτουργία του.

VIRAX

39 quai de Marne
51206 EPERNAY Cedex

Εξυπηρέτηση πελατών στη Γαλλία: +33 (0)3.26.59.56.78
Διεθνής εξυπηρέτηση πελατών: +33 (0)3.26.59.56.97

Η VIRAX έχει περισσότερα από 20 χρόνια πείρας στο σχεδιασμό και την κατασκευή ηλεκτροϋδραυλικών και ηλεκτρομηχανικών εργαλείων στερέωσης στον υγειονομικό τομέα. Κάθε εργαλείο δοκιμάζεται χωριστά κατά την κατασκευή του για τον έλεγχο της καλής λειτουργίας του. Επιπλέον, οι συρραπτικές μηχανές, οι πένσες σύνδεσης και τα παρεμβύσματα VIRAX δοκιμάζονται και εγκρίνονται από τους κατασκευαστές των σωλήνων και των συνδέσμων για τους οποίους έχουν σχεδιαστεί.

Περιεχόμενα

1	Εισαγωγή.....	64
2	Τεχνικά στοιχεία.....	65
3	Γενικές προειδοποιήσεις ασφαλείας για το εργαλείο.....	65
4	Ειδικές οδηγίες ασφαλείας.....	67
5	Παρουσίαση του εργαλείου.....	68
6	Οδηγίες εργασίας.....	68
7	Λυχνίες LED.....	71
8	Συντήρηση και επισκευή.....	72
9	Αντιμετώπιση προβλημάτων.....	72
10	Εγγύηση.....	73
11	Παρεμβλήματα και μίνι λαβίδες στερέωσης.....	73

Χάρη στις σύγχρονες τεχνικές κατασκευής, υπάρχουν ελάχιστες πιθανότητες το εργαλείο να είναι ελαττωματικό ή να λείπει κάποιο εξάρτημα. Εάν ωστόσο εντοπίσετε κάποια ανωμαλία, μην χρησιμοποιήσετε το εργαλείο προτού αντικατασταθούν όλα τα εξαρτήματα ή προτού αποκατασταθεί το ελάττωμα. Η μη τήρηση της οδηγίας αυτής επιφέρει κινδύνους σοβαρού τραυματισμού.

1 Εισαγωγή

Το νέο εργαλείο σας έχει σχεδιαστεί σύμφωνα με όλα τα πρότυπα ποιότητας προκειμένου να ανταποκρίνεται στις υψηλότερες απαιτήσεις. Η χρήση του είναι εύκολη και ασφαλής. Η ορθή χρήση συμβάλλει στην παράταση της διάρκειας ζωής του εργαλείου.

ΠΡΟΕΙΔΟΠΟΙΗΣΗ!

 Διαβάστε προσεκτικά τις οδηγίες χρήσης προτού χρησιμοποιήσετε το εργαλείο. Δώστε ιδιαίτερη προσοχή στις ενότητες με τον τίτλο "Προειδοποίηση".

Το ηλεκτρικό εργαλείο σας διαθέτει χαρακτηριστικά που διευκολύνουν την εργασία σας.

Αυτό το προϊόν σχεδιάστηκε και κατασκευάστηκε σύμφωνα με όλες τις απαιτήσεις ασφαλείας για τη διευκόλυνση της χρήσης και της συντήρησής του.



ΜΗΝ ΑΠΟΡΡΙΠΤΕΤΕ ΤΑ ΗΛΕΚΤΡΙΚΑ ΦΟΡΗΤΑ ΕΡΓΑΛΕΙΑ ΜΑΖΙ ΜΕ ΤΑ ΟΙΚΙΑΚΑ ΑΠΟΒΛΗΤΑ!

Τα απορρίμματα που προέρχονται από φορητά ηλεκτρικά εργαλεία δεν πρέπει να απορρίπτονται μαζί με τα οικιακά απόβλητα. Υπάρχουν ειδικά σημεία συλλογής και ανακύκλωσης των φορητών ηλεκτρικών εργαλείων σύμφωνα με την Ευρωπαϊκή Οδηγία DEEE 2012/19/EK.



ΠΡΟΣΤΑΣΙΑ ΤΟΥ ΠΕΡΙΒΑΛΛΟΝΤΟΣ

Εν όψει της προστασίας του περιβάλλοντος, οι συσκευές, τα εξαρτήματα και οι συσκευασίες τους πρέπει να ανακυκλώνονται καταλλήλως. Τα εξαρτήματα μας που κατασκευάζονται από πλαστικό φέρουν επισήμανση εν όψει της επιλεκτικής τους ανακύκλωσης.

Υπόμνημα:

Το εργαλείο φέρει ετικέτα που περιγράφει τα ειδικά σύμβολα. Σας παρέχουν σημαντικές πληροφορίες σχετικά με το προϊόν ή οδηγίες χρήσης.

 Συμμορφώνεται με τις ευρωπαϊκές οδηγίες και τα ευρωπαϊκά πρότυπα ασφαλείας.



Διαβάστε το πρωτότυπο εγχειρίδιο.



Φοράτε γυαλιά.



Φοράτε γάντια.



Φοράτε εξοπλισμό προστασίας για τα αυτιά.



Δώστε προσοχή, ώστε να μη συνθλιβούν τα δάχτυλά σας.

2 Τεχνικά στοιχεία

Μοντέλο	VIPER M2X / L2X
Κωδ. αναφοράς	2535XX
Τροφοδοσία μπαταρίας	18V DC 2.0 Ah Li-ion 36 Wh
Ισχύς απορρόφησης	400 W
Δύναμη που παρέχει το μηχάνημα για τη στερέωση	Max.20 kN
Ικανότητα στερέωσης:	
Για σωλήνες PER / PEX:	από Ψ 12 έως Ψ 32/40 mm.
Για σωλήνες πολλαπλών στρώσεων:	από Ψ 12 έως Ψ 32/40 mm.
Για σωλήνες χάλυβα (ανοξειδωτο ή γαλβανισμένο):	από Ψ 12 έως Ψ 28 mm.
Για σωλήνες χαλκού:	από Ψ 12 έως Ψ 28 mm.
Περιστροφή λαβίδας	360°
Βάρος (χωρίς μπαταρία, χωρίς λαβίδα / με μπαταρία, χωρίς λαβίδα)	M2X : 1,85 kg / 2,25 kg L2X : 1,75 kg / 2,51 kg
Διαστάσεις όγκου μηχανήματος με μπαταρία, χωρίς λαβίδα	M2X : 264 / 259 / 81
μήκος / ύψος / πλάτος (mm)	L2X : 322 / 121 / 81
Διαστάσεις όγκου βαλίτσας – μήκος / ύψος / πλάτος (mm)	M2X : 590 / 390 / 140
	L2X : 590 / 390 / 140
Πληροφορίες για τις ηχητικές και δονητικές εκπομπές	
Ηχητική εκπομπή:	
Επίπεδο ακουστικής πίεσης στα αυτιά του χειριστή: L_{pA}	69 dB (A)
Επίπεδο ακουστικής πίεσης αιχμής στα αυτιά του χειριστή: L_{pA} αιχμής	<130 dB (C)
Επίπεδο ακουστικής ισχύος: L_{WA}	73 dB (A)
Αβεβαιότητα K_{pA}	3 dB
<i>Σύμφωνα με το πρότυπο NF EN ISO 15744 – δοκιμές κύκλων ζωής εν κενώ</i>	
Δονητική εκπομπή:	
Τιμές επιτάχυνσης χεριών-βραχιόνων σταθμισμένες σε m/s^2	
Στη σκανδάλη	0,29 m/s^2
Εκτιμώμενη αβεβαιότητα	0,05 m/s^2
<i>Σύμφωνα με το πρότυπο NF EN ISO 20643 – δοκιμές κύκλων ζωής εν κενώ</i>	

- ΣΗΜΕΙΩΣΕΙΣ:**
- Διαβάστε προσεκτικά τις οδηγίες χρήσης προτού χρησιμοποιήσετε το εργαλείο.
 - Ο κατασκευαστής διατηρεί το δικαίωμα βελτίωσης των προϊόντων του και αλλαγής των προδιαγραφών χωρίς ειδική προειδοποίηση.
 - Οι προδιαγραφές ενδέχεται να ποικίλουν ανάλογα με τη χώρα.

3 Γενικές προειδοποιήσεις ασφαλείας για το εργαλείο

- ΠΡΟΕΙΔΟΠΟΙΗΣΗ:**
- Διαβάστε προσεκτικά όλες τις προειδοποιήσεις ασφαλείας και όλες τις οδηγίες. Η μη τήρηση των προειδοποιήσεων και των οδηγιών ενέχει τον κίνδυνο ηλεκτροπληξίας, πυρκαγιάς ή/και σοβαρού τραυματισμού.
 - Φυλάξτε όλες τις προειδοποιήσεις και όλες τις οδηγίες για να μπορείτε να τις συμβουλευτείτε αργότερα.
 - Ο όρος «εργαλείο» στις προειδοποιήσεις αναφέρεται στο φορητό ηλεκτρικό εργαλείο που τροφοδοτείται με μπαταρία.

3.1 Ασφάλεια της ζώνης εργασίας

- ΔΙΑΤΗΡΕΙΤΕ ΤΗ ΖΩΝΗ ΕΡΓΑΣΙΑΣ ΚΑΘΑΡΗ ΚΑΙ ΚΑΛΑ ΦΩΤΙΣΜΕΝΗ.
- ΜΗΝ ΛΕΙΤΟΥΡΓΕΙΤΕ ΤΑ ΗΛΕΚΤΡΙΚΑ ΕΡΓΑΛΕΙΑ ΣΕ ΕΚΡΗΚΤΙΚΗ ΑΤΜΟΣΦΑΙΡΑ (ΕΥΦΛΕΚΤΑ ΥΓΡΑ, ΑΕΡΙΑ Ή ΣΚΟΝΕΣ).
- ΚΡΑΤΑΤΕ ΤΑ ΠΑΙΔΙΑ ΚΑΙ ΤΑ ΠΑΡΟΝΤΑ ΑΤΟΜΑ ΜΑΚΡΙΑ ΑΠΟ ΤΗ ΖΩΝΗ ΕΡΓΑΣΙΑΣ.

Οι ζώνες που δεν είναι καλά φωτισμένες και τακτοποιημένες είναι πηγές ατυχημάτων.

Τα ηλεκτρικά εργαλεία παράγουν σπίθες που μπορούν να πυροδοτήσουν σκόνες ή αναθυμιάσεις.

Όταν η προσοχή σας αποσπάται, ενδέχεται να χάσετε τον έλεγχο του εργαλείου.

3.2 Ηλεκτρική ασφάλεια

- ΜΗΝ ΕΚΘΕΤΕΤΕ ΤΑ ΕΡΓΑΛΕΙΑ ΣΤΗ ΒΡΟΧΗ Ή ΣΕ ΣΥΝΘΗΚΕΣ ΥΓΡΑΣΙΑΣ.
- ΜΗΝ ΚΑΚΟΜΕΤΑΧΕΙΡΙΖΕΣΤΕ ΤΗΝ ΜΠΑΤΑΡΙΑ.
- ΦΥΛΑΣΣΕΤΕ ΤΗΝ ΜΠΑΤΑΡΙΑ ΜΑΚΡΙΑ ΑΠΟ ΘΕΡΜΟΤΗΤΑ, ΛΙΠΑΝΤΙΚΑ, ΑΙΧΜΗΡΕΣ ΓΩΝΙΕΣ Ή ΚΙΝΟΥΜΕΝΑ ΜΕΡΗ.

Η είσοδος νερού εντός του εργαλείου αυξάνει τον κίνδυνο ηλεκτροπληξίας.

Μία μπαταρία που έχει υποστεί ζημιά αυξάνει τον κίνδυνο ηλεκτροπληξίας.

3.3 Ασφάλεια των ατόμων

- ΠΑΡΑΜΕΝΕΤΕ ΣΕ ΕΓΡΗΓΟΡΣΗ, ΚΟΙΤΑΖΕΤΕ ΤΙ ΚΑΝΕΤΕ ΚΑΙ ΕΠΙΔΕΙΚΝΥΕΤΕ ΛΟΓΙΚΗ. ΜΗΝ ΧΡΗΣΙΜΟΠΟΙΕΙΤΕ ΤΟ ΕΡΓΑΛΕΙΟ ΟΤΑΝ ΕΙΣΤΕ ΚΟΥΡΑΣΜΕΝΟΙ Ή ΥΠΟ ΤΗΝ ΕΠΗΡΕΙΑ ΝΑΡΚΩΤΙΚΩΝ, ΟΙΝΟΠΝΕΥΜΑΤΟΣ Ή ΦΑΡΜΑΚΩΝ.
- ΧΡΗΣΙΜΟΠΟΙΕΙΤΕ ΕΞΟΠΛΙΣΜΟ ΑΣΦΑΛΕΙΑΣ. ΦΟΡΑΤΕ ΠΑΝΤΑ ΓΥΑΛΙΑ ΑΣΦΑΛΕΙΑΣ.
- ΑΠΟΦΥΓΕΤΕ ΚΑΘΕ ΑΚΟΥΣΙΑ ΕΚΚΙΝΗΣΗ ΤΗΣ ΛΕΙΤΟΥΡΓΙΑΣ ΤΟΥ ΕΡΓΑΛΕΙΟΥ.
- ΜΗΝ ΒΙΑΖΕΣΤΕ. ΚΡΑΤΑΤΕ ΑΝΑ ΠΑΣΑ ΣΤΙΓΜΗ ΤΗΝ ΚΑΤΑΛΛΗΛΗ ΣΤΑΣΗ ΣΩΜΑΤΟΣ ΚΑΙ ΙΣΟΡΡΟΠΙΑ.
- ΦΟΡΑΤΕ ΚΑΤΑΛΛΗΛΑ ΕΝΔΥΜΑΤΑ. ΜΗ ΦΟΡΑΤΕ ΦΑΡΔΙΑ ΕΝΔΥΜΑΤΑ Ή ΚΟΣΜΗΜΑΤΑ. ΚΡΑΤΑΤΕ ΤΑ ΜΑΛΛΙΑ, ΤΑ ΕΝΔΥΜΑΤΑ ΚΑΙ ΤΑ ΓΑΝΤΙΑ ΜΑΚΡΙΑ ΑΠΟ ΤΑ ΚΙΝΟΥΜΕΝΑ ΜΕΡΗ.
- ΑΠΑΓΟΡΕΥΕΤΕ ΣΤΑ ΠΑΙΔΙΑ ΚΑΙ ΣΤΑ ΑΤΟΜΑ ΧΩΡΙΣ ΑΝΤΙΣΤΟΙΧΗ ΚΑΤΑΡΤΙΣΗ ΝΑ ΧΡΗΣΙΜΟΠΟΙΟΥΝ ΤΟ ΜΗΧΑΝΗΜΑ.
- ΧΡΗΣΙΜΟΠΟΙΕΙΤΕ ΠΑΝΤΑ ΤΟ ΚΑΤΑΛΛΗΛΟ ΕΡΓΑΛΕΙΟ ΓΙΑ ΚΑΘΕ ΤΥΠΟ ΕΡΓΑΣΙΑΣ.

Μία στιγμή αφηρημάδας κατά τη χρήση του εργαλείου μπορεί να έχει ως αποτέλεσμα σοβαρό τραυματισμό.

Οι διατάξεις ασφαλείας όπως οι μάσκες κατά της σκόνης, τα αντιολισθητικά υποδήματα ασφαλείας, τα κράνη και τα προστατευτικά ακοής που χρησιμοποιούνται στις κατάλληλες συνθήκες μειώνουν κάθε κίνδυνο τραυματισμού.

Μην μεταφέρετε το εργαλείο με το δάχτυλο στην σκανδάλη όταν είναι σε θέση λειτουργίας για να αποφύγετε τα ατυχήματα.

Έτσι θα μπορείτε να ελέγχετε το εργαλείο καλύτερα σε απρόσμενες συνθήκες.

Τα φαρδιά ενδύματα, τα κοσμήματα ή τα μακριά μαλλιά μπορούν να πιαστούν στα κινούμενα μέρη.

Η χρήση του μηχανήματος χωρίς την κατάλληλη κατάρτιση μπορεί να επιφέρει σοβαρούς σωματικούς τραυματισμούς.

Μη χρησιμοποιείτε εργαλεία για σκοπούς που δεν συμφωνούν με την προοριζόμενη χρήση τους.

3.4 Χρήση του εργαλείου

- ΧΡΗΣΙΜΟΠΟΙΗΣΤΕ ΤΟ ΚΑΤΑΛΛΗΛΟ ΕΡΓΑΛΕΙΟ ΓΙΑ ΤΗΝ ΕΡΓΑΣΙΑ ΣΑΣ.
- ΑΠΟΣΥΝΔΕΕΤΕ ΤΗΝ ΜΠΑΤΑΡΙΑ ΠΡΙΝ ΑΠΟ ΚΑΘΕ ΡΥΘΜΙΣΗ, ΑΛΛΑΓΗ ΕΞΑΡΤΗΜΑΤΟΣ Ή ΤΑΚΤΟΠΟΙΗΣΗ ΤΟΥ ΕΡΓΑΛΕΙΟΥ.
- ΦΥΛΑΣΣΕΤΕ ΤΑ ΕΡΓΑΛΕΙΑ ΣΕ ΧΩΡΟΥΣ ΑΣΦΑΛΕΙΣ, ΞΗΡΟΥΣ ΚΑΙ ΣΤΕΡΕΟΥΣ, ΧΩΡΙΣ ΠΡΟΣΒΑΣΗ ΓΙΑ ΤΑ ΠΑΙΔΙΑ. ΜΗΝ ΕΠΙΤΡΕΠΕΤΕ ΣΕ ΑΤΟΜΑ ΠΟΥ ΔΕΝ ΓΝΩΡΙΖΟΥΝ ΤΟ ΕΡΓΑΛΕΙΟ Ή ΤΙΣ ΠΑΡΟΥΣΕΣ ΟΔΗΓΙΕΣ ΧΡΗΣΗΣ ΝΑ ΧΡΗΣΙΜΟΠΟΙΟΥΝ ΤΟ ΕΡΓΑΛΕΙΟ.
- ΤΗΡΕΙΤΕ ΤΟΥΣ ΚΑΝΟΝΕΣ ΣΥΝΤΗΡΗΣΗΣ ΤΟΥ ΕΡΓΑΛΕΙΟΥ. *ΒΕΒΑΙΩΘΕΙΤΕ ΠΩΣ ΔΕΝ ΥΠΑΡΧΕΙ ΚΑΚΗ ΕΥΘΥΓΡΑΜΜΙΣΗ, ΜΠΛΟΚΑΡΙΣΜΑ ΤΩΝ ΚΙΝΟΥΜΕΝΩΝ ΜΕΡΩΝ Ή ΣΠΑΣΜΕΝΑ ΕΞΑΡΤΗΜΑΤΑ ΠΡΙΝ ΑΠΟ ΤΗ ΧΡΗΣΗ.*
- ΧΡΗΣΙΜΟΠΟΙΕΙΤΕ ΤΟ ΕΡΓΑΛΕΙΟ ΚΑΙ ΤΑ ΕΞΑΡΤΗΜΑΤΑ ΣΥΜΦΩΝΑ ΜΕ ΤΙΣ ΠΑΡΟΥΣΕΣ ΟΔΗΓΙΕΣ, ΛΑΜΒΑΝΟΝΤΑΣ ΥΠΟΨΗ ΤΙΣ ΣΥΝΘΗΚΕΣ ΚΑΙ ΤΟ ΕΙΔΟΣ ΕΡΓΑΣΙΑΣ.
- ΛΑΜΒΑΝΕΤΕ ΥΠΟΨΗ ΤΟ ΧΩΡΟ ΕΡΓΑΣΙΑΣ.
- ΧΡΗΣΙΜΟΠΟΙΕΙΤΕ ΜΟΝΟ ΤΑ ΕΞΑΡΤΗΜΑΤΑ ΠΟΥ ΣΥΝΙΣΤΑ Η *VIRAX* ΓΙΑ ΤΟ ΜΟΝΤΕΛΟ ΣΑΣ.

Το κατάλληλο εργαλείο θα εκτελέσει την εργασία σωστά και με ασφάλεια.

Αυτές οι προληπτικές ενέργειες ασφαλείας μειώνουν τον κίνδυνο εκούσιας εκκίνησης της λειτουργίας του εργαλείου.

Τα εργαλεία γίνονται επικίνδυνα στα χέρια άπειρων χρηστών.

Πολλά ατυχήματα οφείλονται στην κακή συντήρηση των εργαλείων. Κάθε φθαρμένο ή ελαττωματικό προστατευτικό ή εξάρτημα πρέπει να επισκευάζεται ή να αντικαθιστάται από εξειδικευμένο τεχνικό.

Η χρήση του εργαλείου για εργασίες διαφορετικές από τις προβλεπόμενες ενδέχεται να είναι επικίνδυνη. Τηρείτε πάντα τις ικανότητες του μηχανήματος, λαμβάνοντας υπόψη τις συνθήκες εργασίας και το είδος εργασίας που θα εκτελέσετε. Η χρήση του μηχανήματος για σκοπούς άλλους από τους προβλεπόμενους είναι επικίνδυνη και ακυρώνει κάθε εγγύηση.

Μην εκθέτετε τα ηλεκτρικά εργαλεία στη βροχή και μην τα φυλάσσετε σε μέρη υγρά ή βρεγμένα.

Η μη τήρηση της οδηγίας αυτής ενέχει κινδύνους για το χρήστη και ακυρώνει την εγγύηση.

3.5 Συντήρηση του εργαλείου

- ΣΥΝΤΗΡΕΙΤΕ ΣΧΟΛΑΣΤΙΚΑ ΤΟ ΕΡΓΑΛΕΙΟ ΣΑΣ.

Κρατάτε τα εργαλεία σας καθαρά ώστε να λειτουργούν σωστά. Καθαρίζετε και λιπαίνετε τακτικά τους κυλίνδρους.

• Η ΛΑΒΗ ΠΡΕΠΕΙ ΝΑ ΕΙΝΑΙ ΚΑΘΑΡΗ ΚΑΙ ΧΩΡΙΣ ΙΧΝΗ ΛΑΔΙΟΥ.

Διατηρείτε τα εργαλεία καθαρά για τον ασφαλή χειρισμό τους.

• Η ΕΠΙΣΚΕΥΗ ΤΟΥ ΕΡΓΑΛΕΙΟΥ ΠΡΕΠΕΙ ΝΑ ΕΚΤΕΛΕΙΤΑΙ ΑΠΟ ΕΓΚΕΚΡΙΜΕΝΟ ΕΠΙΣΚΕΥΑΣΤΗ ΜΕ ΧΡΗΣΗ ΠΡΩΤΟΤΥΠΩΝ ΑΝΤΑΛΛΑΚΤΙΚΩΝ.

Η μη τήρηση της οδηγίας αυτής ενέχει κινδύνους για το χρήστη και ακυρώνει την εγγύηση.

4 Ειδικές οδηγίες ασφαλείας

 **Φοράτε διατάξεις προστασίας της ακοής όταν εργάζεστε με το εργαλείο. Ο εκπεμπόμενος θόρυβος ενδέχεται να βλάψει την ακοή σας.**

 **Κατά την εργασία, χρησιμοποιείτε προστατευτικά γυαλιά για να αποφεύγετε τις εκσφενδονίσεις.**

 **ΠΡΟΕΙΔΟΠΟΙΗΣΗ: Κρατάτε πάντα τα δάχτυλα και τα χέρια μακριά από τη λαβίδα κατά τον κύκλο στερέωσης. Η μη τήρηση αυτής της οδηγίας ενδέχεται να επιφέρει σοβαρούς σωματικούς τραυματισμούς.**

4.1 Προφυλάξεις για τη χρήση της συρραπτικής μηχανής

• ΜΗΝ ΕΠΙΧΕΙΡΕΙΤΕ ΠΟΤΕ ΝΑ ΠΡΟΣΑΡΜΟΣΕΤΕ Ή ΝΑ ΑΛΛΑΞΕΤΕ ΤΑ ΕΞΑΡΤΗΜΑΤΑ ΧΩΡΙΣ ΝΑ ΑΠΟΣΥΝΔΕΣΕΤΕ ΤΗΝ ΜΠΑΤΑΡΙΑ.

Η αμέλεια αποσύνδεσης της μπαταρίας της συρραπτικής μηχανής πριν από τη ρύθμιση ή την αλλαγή των εξαρτημάτων ενδέχεται να επιφέρει σοβαρούς σωματικούς τραυματισμούς.

• ΜΗ ΧΡΗΣΙΜΟΠΟΙΕΙΤΕ ΤΟ ΕΡΓΑΛΕΙΟ ΕΑΝ Η ΜΠΑΤΑΡΙΑ ΕΧΕΙ ΥΠΟΣΤΕΙ ΖΗΜΙΑ.

Μία μπαταρία που έχει υποστεί ζημιά αυξάνει τον κίνδυνο ηλεκτροπληξίας.

• ΜΗΝ ΒΑΖΕΤΕ ΤΑ ΔΑΧΤΥΛΑ ΣΑΣ ΣΤΗ ΔΙΑΤΟΜΗ ΤΗΣ ΛΑΒΙΔΑΣ.

Η εισαγωγή των δαχτύλων στη διατομή της λαβίδας ενδέχεται να επιφέρει σοβαρούς σωματικούς τραυματισμούς.

• ΜΗΝ ΕΠΙΧΕΙΡΕΙΤΕ ΠΟΤΕ ΝΑ ΕΠΙΣΚΕΥΑΣΕΤΕ ΜΙΑ ΦΘΑΡΜΕΝΗ ΛΑΒΙΔΑ.

Οι τροποποιημένες λαβίδες ενδέχεται να σπάσουν υπό πίεση κατά τον κύκλο στερέωσης. Απορρίψτε και αντικαταστήστε ολόκληρη τη λαβίδα.

• ΚΑΤΑ ΤΗΝ ΕΡΓΑΣΙΑ ΚΡΑΤΑΤΕ ΤΟ ΕΡΓΑΛΕΙΟ ΜΕ ΤΑ ΔΥΟ ΧΕΡΙΑ ΚΑΙ ΚΡΑΤΑΤΕ ΣΤΑΘΕΡΗ ΣΤΑΣΗ ΜΕ ΤΟ ΣΩΜΑ ΣΑΣ.

Ο έλεγχος του εργαλείου είναι καλύτερος όταν το κρατάτε και με τα δύο χέρια. Όταν εργάζεστε σε κάποιο ύψος, βεβαιώνετε πως δεν υπάρχει κανείς από κάτω.

 **ΠΡΟΕΙΔΟΠΟΙΗΣΗ:**

- Διακόπτετε πάντα τη λειτουργία του εργαλείου και αποσυνδέετε την μπαταρία πριν από κάθε ρύθμιση ή εργασία συντήρησης.
- Λαμβάνετε όλα τα κατάλληλα προληπτικά μέτρα ασφαλείας και τηρείτε τους κανόνες του επαγγέλματος σε θέματα υγείας και ασφάλειας.
- Ο κατασκευαστής αποποιείται πάσας ευθύνης για κάθε τροποποίηση του μηχανήματος από τον πελάτη, καθώς και για κάθε φθορά που προκαλείται από τις τροποποιήσεις αυτές.

4.2 Μπαταρία και φορτιστής

Σε ακραίες περιπτώσεις, η μπαταρία ενδέχεται να βγάλει υγρό. Αποφύγετε κάθε επαφή με αυτό. Σε περίπτωση ακούσιας επαφής, ξεπλύνετε με άφθονο νερό. Εάν το υγρό έρθει σε επαφή με τα μάτια, επισκεφθείτε αμέσως γιατρό.

- Επαναφορτίξτε την μπαταρία με τον φορτιστή που συνοδεύει το εργαλείο ή με φορτιστή τύπου «Metabo/CAS».
- Μην αγγίζετε τις επαφές του φορτιστή.
- Μην εκθέτετε την μπαταρία ή το φορτιστή στη βροχή ή στο χιόνι.
- Μην επαναφορτίξτε την μπαταρία σε μέρος με απευθείας έκθεση στον ήλιο.
- Μην επαναφορτίξτε την μπαταρία παρουσία εύφλεκτων υγρών ή αερίων.
- Ο φορτιστής πρέπει να χρησιμοποιείται σε θερμοκρασίες μεταξύ 0°C και 50°C .
- Βεβαιωθείτε πως οι οπές αερισμού του φορτιστή δεν είναι φραγμένες.
- Αποσυνδέστε τον φορτιστή μετά το πέρας της φόρτισης.
- Οι μπαταρίες ενδέχεται να παρουσιάσουν διαρροές εάν είναι φθαρμένες ή εάν χρησιμοποιηθούν υπό κακές συνθήκες.
- Αποφύγετε κάθε επαφή ανάμεσα στην μπαταρία και σε μεταλλικά αντικείμενα (καρφιά, βίδες, κλπ) όταν δεν βρίσκεται πάνω στον φορτιστή ή στο μηχάνημα για να αποφύγετε τα βραχυκυκλώματα.
- Μη χρησιμοποιείτε ποτέ φθαρμένο φορτιστή.
- Μη χρησιμοποιείτε ποτέ το φορτιστή εάν το καλώδιο ή η μπαταρία είναι φθαρμένα.
- Μη χρησιμοποιείτε ποτέ μπαταρία που έχει υποστεί ζημιά. Πρέπει να την αντικαθιστάτε αμέσως.
- Μην αποσυναρμολογείτε ποτέ το φορτιστή ή την μπαταρία.
- Μην επιχειρείτε ποτέ να χρησιμοποιήσετε το φορτιστή για την επαναφόρτιση μη επαναφορτιζόμενων μπαταριών.
- Μην υπερφορτίξτε την μπαταρία.

4.3 Απόρριψη των μπαταριών

• ΜΗΝ ΑΠΟΣΥΝΑΡΜΟΛΟΓΕΙΤΕ ΤΗΝ ΜΠΑΤΑΡΙΑ ΚΑΙ ΜΗΝ ΑΦΑΙΡΕΙΤΕ ΕΞΑΡΤΗΜΑΤΑ ΠΟΥ ΠΡΟΣΤΑΤΕΥΟΥΝ ΤΙΣ ΕΠΑΦΕΣ ΤΗΣ.

Αυτό ενδέχεται να προξενήσει πυρκαγιά ή τραυματισμό. Πριν από την απόρριψη των μπαταριών, προστατέψτε τις εκτεθειμένες επαφές με μονωτική ταινία για την αποφυγή των βραχυκυκλωμάτων.

ΟΙ ΜΠΑΤΑΡΙΕΣ ΙΟΝΤΩΝ ΛΙΘΙΟΥ ΠΡΕΠΕΙ ΝΑ ΣΥΛΛΕΓΟΝΤΑΙ, ΝΑ ΑΝΑΚΥΚΛΩΝΟΝΤΑΙ ΚΑΙ ΝΑ ΑΠΟΡΡΙΠΤΟΝΤΑΙ ΣΥΜΦΩΝΑ ΜΕ ΤΙΣ ΥΓΙΕΙΣ ΠΕΡΙΒΑΛΛΟΝΤΙΚΕΣ ΠΡΑΚΤΙΚΕΣ.

Η πλειονότητα των διανομέων βιομηχανικών εξοπλισμών και οι προμηθευτές εξοπλισμών γραφείου προτείνουν γενικώς τη συλλογή και την ανακύκλωση των μπαταριών.

5 Παρουσίαση του εργαλείου

Προτού ξεκινήσετε την εργασία με το εργαλείο, γνωρίστε τις ιδιαιτερότητες της λειτουργίας του και τις οδηγίες ασφαλείας που πρέπει να ακολουθήσετε. Το εργαλείο και τα εξαρτήματά του πρέπει να χρησιμοποιούνται αποκλειστικά για τις εργασίες για τις οποίες έχουν σχεδιαστεί. Κάθε άλλη χρήση απαγορεύεται αυστηρά.

5.1 Φόρτιση και εγκατάσταση μπαταρίας

5.1.1 Φόρτιση μπαταρίας

- ΣΥΝΔΕΣΤΕ ΤΟ ΦΟΡΤΙΣΤΗ ΜΕ ΤΟ ΡΕΥΜΑ. Βεβαιωθείτε πως ο φορτιστής λειτουργεί με το δίκτυο στο οποίο θα τον συνδέσετε.
- ΕΙΣΑΓΕΤΕ ΤΗΝ ΜΠΑΤΑΡΙΑ ΣΤΟΝ ΦΟΡΤΙΣΤΗ. Βεβαιωθείτε πως η μπαταρία έχει εισαχθεί σωστά στον φορτιστή.
- ΚΑΤΑ ΤΗ ΦΟΡΤΙΣΗ ΤΗΣ ΜΠΑΤΑΡΙΑΣ. Η λυχνία LED της μπαταρίας αναβοσβήνει με πράσινο χρώμα. Ο χώρος γύρω από το φορτιστή κατά τη φόρτωση πρέπει να είναι ελεύθερος για την αποτροπή πυρκαγιάς λόγω θέρμανσης.
- ΒΓΑΛΤΕ ΤΗΝ ΜΠΑΤΑΡΙΑ. Η λυχνία LED της μπαταρίας ανάβει σταθερά με πράσινο χρώμα: η μπαταρία φορτίστηκε πλήρως. Για τη διασφάλιση μιας βέλτιστης διάρκειας ζωής, σας συνιστούμε να φορτίζετε πλήρως την μπαταρία κάθε φορά. Η φόρτιση διαρκεί περίπου 40 λεπτά.

 **ΠΡΟΕΙΔΟΠΟΙΗΣΗ:** Οι μπαταρίες ενδέχεται να παρουσιάσουν διαρροές εάν είναι φθαρμένες ή εάν χρησιμοποιηθούν υπό κακές συνθήκες

 **ΠΡΟΕΙΔΟΠΟΙΗΣΗ:** διαβάστε προσεκτικά τις παραπάνω οδηγίες προτού χρησιμοποιήσετε το φορτιστή. Η μη τήρηση όλων των οδηγιών ενδέχεται να επιφέρει ηλεκτροπληξία, πυρκαγιά ή σοβαρούς σωματικούς τραυματισμούς.

ΣΗΜΑΝΤΙΚΕΣ ΣΗΜΕΙΩΣΕΙΣ:

- Η θερμοκρασία της μπαταρίας αυξάνεται κατά τη χρήση της συρραπτικής μηχανής. Η μπαταρία δεν θα φορτιστεί πλήρως αν την επαναφορτίσετε αμέσως μετά τη χρήση. Πρέπει να αφήνετε την μπαταρία να κρυώσει προτού την επαναφορτίσετε.
- Εάν η δεξιά λυχνία LED του φορτιστή είναι αναμμένη με κόκκινο χρώμα, βγάλτε την μπαταρία και περιμένετε να αποκτήσει θερμοκρασία μεταξύ 0°C και 50°C προτού την εισάγετε ξανά.
- Οι μπαταρίες θερμαίνονται κατά τη φόρτιση. Μην υπερφορτίζετε τις μπαταρίες.
- Εάν η δεξιά λυχνία LED του φορτιστή αναβοσβήνει με κόκκινο χρώμα, αυτό σημαίνει πως η μπαταρία είναι εκτός λειτουργίας και πρέπει να αντικατασταθεί.

5.1.2 Εγκατάσταση της μπαταρίας στη συρραπτική μηχανή

- ΕΓΚΑΤΑΣΤΑΣΗ ΤΗΣ ΜΠΑΤΑΡΙΑΣ ΣΤΗ ΣΥΡΡΑΠΤΙΚΗ ΜΗΧΑΝΗ. Ευθυγραμμίστε τις νευρώσεις της μπαταρίας με τις αυλακώσεις της λαβής της συρραπτικής μηχανής και σπρώξτε μέχρι να ακουστεί το χαρακτηριστικό "κλικ".

6 Οδηγίες εργασίας

Αυτό το ηλεκτρικό φορητό εργαλείο τροφοδοτείται με μπαταρία 18V. Οι ραδιοφωνικές παρεμβολές συμμορφώνονται με την Οδηγία ηλεκτρομαγνητικής συμβατότητας 2014/30/UE.

Αυτό το ηλεκτρικό φορητό εργαλείο έχει σχεδιαστεί για τη στερέωση συνδέσμων σε σωληνώσεις.

 **ΠΡΟΕΙΔΟΠΟΙΗΣΗ:** Μην θέτετε ποτέ το ηλεκτρικό φορητό εργαλείο σε λειτουργία χωρίς να έχετε εγκαταστήσει μία κύρια λαβίδα ή μια μίνι λαβίδα.

Μην θέτετε ποτέ το ηλεκτρικό φορητό εργαλείο σε λειτουργία χωρίς να έχετε εγκαταστήσει τα παρεμβλήματα στην κύρια λαβίδα.

 **ΠΡΟΕΙΔΟΠΟΙΗΣΗ:** αποσυνδέετε την μπαταρία πριν από κάθε ρύθμιση ή εργασία συντήρησης.

6.1 Συναρμολόγηση

Το μηχανήμα μπορεί να λειτουργήσει:

- Με τυπικά ή παρεκκλίνοντα παρεμβλήματα της γκάμας VIRAX εγκατεστημένα στην κύρια λαβίδα VIRAX.
- Με μίνι λαβίδες της γκάμας VIRAX (που δεν χρειάζονται κύρια λαβίδα).

6.1.1 Εγκατάσταση της κύριας λαβίδας και των παρεμβλημάτων

- ΑΠΟΣΥΝΔΕΣΤΕ ΤΗΝ ΜΠΑΤΑΡΙΑ ΤΗΣ ΣΥΡΡΑΠΤΙΚΗΣ ΜΗΧΑΝΗΣ.
- ΑΠΑΣΦΑΛΙΣΤΕ ΤΟ ΚΟΥΜΠΙ ΑΣΦΑΛΙΣΗΣ
- ΕΓΚΑΤΑΣΤΗΣΤΕ ΤΗΝ ΚΥΡΙΑ ΛΑΒΙΔΑ
- ΣΠΡΩΞΤΕ ΚΑΙ ΑΣΦΑΛΙΣΤΕ ΤΟ ΚΟΥΜΠΙ ΑΣΦΑΛΙΣΗΣ
- ΕΙΣΑΓΩΓΗ ΤΩΝ ΠΑΡΕΜΒΛΗΜΑΤΩΝ ΣΤΗΝ ΚΥΡΙΑ ΛΑΒΙΔΑ

Η αμέλεια απενεργοποίησης του μηχανήματος ή αποσύνδεσης της μπαταρίας πριν από τη ρύθμιση ή την αλλαγή των εξαρτημάτων ενδέχεται να επιφέρει σοβαρούς σωματικούς τραυματισμούς.

Στρέψτε το κουμπί ασφάλισης για να απελευθερώσετε τον άξονα

Ευθυγραμμίστε την κύρια λαβίδα στον άξονα του συστήματος ασφάλισης

Σπρώξτε τον άξονα του κουμπιού ασφάλισης μέσα στην οπή της κύριας λαβίδας και στρέψτε κατά 180 μοίρες.

Αφού επιλέξετε παρέμβλημα, ολισθήστε το από τη μία πλευρά της λαβίδας μέσα στο μόρσο της λαβίδας

6.1.2 Εγκατάσταση των μίνι λαβίδων

- ΑΠΟΣΥΝΔΕΣΤΕ ΤΗΝ ΜΠΑΤΑΡΙΑ ΤΗΣ ΣΥΡΡΑΠΤΙΚΗΣ ΜΗΧΑΝΗΣ.
- ΑΠΑΣΦΑΛΙΣΤΕ ΤΗ ΜΙΝΙ ΛΑΒΙΔΑ
- ΕΓΚΑΤΑΣΤΗΣΤΕ ΤΗ ΜΙΝΙ ΛΑΒΙΔΑ
- ΣΠΡΩΞΤΕ ΚΑΙ ΑΣΦΑΛΙΣΤΕ ΤΟ ΚΟΥΜΠΙ ΑΣΦΑΛΙΣΗΣ

Η αμέλεια αποσύνδεσης της μπαταρίας πριν από τη ρύθμιση ή την αλλαγή των εξαρτημάτων ενδέχεται να επιφέρει σοβαρούς σωματικούς τραυματισμούς.

Στρέψτε το κουμπί ασφάλισης για να απελευθερώσετε τον άξονα

Ευθυγραμμίστε τη λαβίδα στον άξονα του συστήματος ασφάλισης

Σπρώξτε τον άξονα του κουμπιού ασφάλισης μέσα στην οπή της λαβίδας και στρέψτε κατά 180 μοίρες.



ΣΗΜΑΝΤΙΚΕΣ ΣΗΜΕΙΩΣΕΙΣ:

- Αφού εγκαταστήσετε τα παρεμβλήματα ή τις μίνι λαβίδες, ελέγξτε οπτικά εάν έχουν κεντραριστεί σωστά.
- Τα παρεμβλήματα και οι μίνι λαβίδες έχουν πολύ ισχυρή δύναμη στερέωσης. Μην βάζετε τα δάχτυλα μέσα στη διατομή.

6.2 Αποσυναρμολόγηση

6.2.1 Αποσυναρμολόγηση των παρεμβλημάτων

- ΑΠΟΣΥΝΔΕΣΤΕ ΤΗΝ ΜΠΑΤΑΡΙΑ ΤΗΣ ΣΥΡΡΑΠΤΙΚΗΣ ΜΗΧΑΝΗΣ.
- ΑΝΟΙΞΤΕ ΤΗΝ ΚΥΡΙΑ ΛΑΒΙΔΑ ΜΕ ΤΟ ΧΕΡΙ
- ΕΞΑΓΕΤΕ ΤΑ ΠΑΡΕΜΒΛΗΜΑΤΑ

Η αμέλεια αποσύνδεσης της μπαταρίας πριν από τη ρύθμιση ή την αλλαγή των εξαρτημάτων ενδέχεται να επιφέρει σοβαρούς σωματικούς τραυματισμούς.

Η εξαγωγή των παρεμβλημάτων είναι πιο εύκολη όταν η κύρια λαβίδα είναι ανοιχτή. Μην ανοίγετε ποτέ την κύρια λαβίδα όταν το μηχανήμα λειτουργεί.

Ολισθήστε τα παρεμβλήματα στη μία πλευρά της κύριας λαβίδας.

6.2.2 Απεγκατάσταση των μίνι λαβίδων

- ΑΠΟΣΥΝΔΕΣΤΕ ΤΗΝ ΜΠΑΤΑΡΙΑ ΤΗΣ ΣΥΡΡΑΠΤΙΚΗΣ ΜΗΧΑΝΗΣ.
- ΑΠΑΣΦΑΛΙΣΤΕ ΤΟ ΣΥΣΤΗΜΑ ΑΣΦΑΛΙΣΗΣ
- ΕΞΑΓΕΤΕ ΤΗ ΜΙΝΙ ΛΑΒΙΔΑ

Η αμέλεια αποσύνδεσης της μπαταρίας πριν από τη ρύθμιση ή την αλλαγή των εξαρτημάτων ενδέχεται να επιφέρει σοβαρούς σωματικούς τραυματισμούς.

Στρέψτε το κουμπί ασφάλισης κατά 180 μοίρες. Ένα ελατήριο κάτω από το κουμπί ασφάλισης διευκολύνει την απόσυρση του άξονα.

Υπάρχει κίνδυνος τραυματισμού καθώς η μίνι λαβίδα μπορεί να εξαχθεί πέφτοντας λόγω βαρύτητας. Εξάγετε τη μίνι λαβίδα από το μπροστινό τμήμα του μηχανήματος.

6.3 Προετοιμασία του σωλήνα και του συνδέσμου

6.3.1 Προετοιμασία του σωλήνα



ΠΡΟΕΙΔΟΠΟΙΗΣΗ: Η μη τήρηση όλων των οδηγιών ενδέχεται να έχει ως αποτέλεσμα την κακή στερέωση και να αυξήσει τους κινδύνους ζημιάς από το νερό, πυρκαγιάς ή έκρηξης. Είναι σημαντικό να συμβουλευέστε τις οδηγίες ασφάλειας και χρήσης που προβλέπονται από τους κατασκευαστές των σωλήνων και των συνδέσμων. Η Virax αποποιείται πάσα ευθύνη σε περίπτωση μη τήρησης των οδηγιών αυτών.

- ΚΟΨΤΕ ΤΟ ΣΩΛΗΝΑ.
- ΚΟΨΤΕ ΤΙΣ ΑΠΟΛΗΞΕΙΣ ΤΟΥ ΣΩΛΗΝΑ

Κόψτε το σωλήνα κάθετα ως προς τον άξονά του. Βεβαιωθείτε πως η τομή είναι καθαρή, ειδικά κατά τη χρήση των συνδέσμων με τσιμούχες από ελαστομερές υλικό.

Λειάνετε το σωλήνα για να εξουδετερώσετε κάθε γρέζι ή/και προεξοχή.



ΣΗΜΑΝΤΙΚΕΣ ΣΗΜΕΙΩΣΕΙΣ:

- Τα άκρα του σωλήνα πρέπει να έχουν λειανθεί για να διευκολύνεται η εισαγωγή του συνδέσμου.
- Τα άκρα του σωλήνα πρέπει να καλιμπραριστούν ξανά στην ονομαστική τους διάμετρο σε μήκος

μεγαλύτερο από το βάθος εισαγωγής μέσα στο σύνδεσμο. Ο σωλήνας πρέπει να καλιμπραριστεί με εργαλείο ειδικά σχεδιασμένο για το σκοπό αυτό. Ο σωλήνας πρέπει να κοπεί ξανά εάν δεν έχει καλιμπραριστεί σωστά.

• Για εργασίες σε υπάρχοντα δίκτυα, απαιτείται να εξουδετερώσετε κάθε ίχνος βαφής σε μήκος μεγαλύτερο από το βάθος εισαγωγής μέσα στο σύνδεσμο.

6.3.2 Προετοιμασία του συνδέσμου

• ΕΠΙΛΕΞΤΕ ΤΟ ΣΥΝΔΕΣΜΟ ΠΟΥ ΑΡΜΟΖΕΙ ΣΤΟ ΣΩΛΗΝΑ ΠΟΥ ΘΑ ΕΓΚΑΤΑΣΤΗΣΕΤΕ.

Βεβαιωθείτε πως ο σύνδεσμος ταιριάζει στη διάμετρο του σωλήνα και πως το υλικό και το πάχος του σωλήνα είναι συμβατά με το σύνδεσμο (συμβουλευτείτε τον κατασκευαστή του συνδέσμου για να λάβετε πληροφορίες σχετικά με το καλιμπράρισμα).

• ΕΠΙΛΕΞΤΕ ΤΗ ΜΙΝΙ ΛΑΒΙΔΑ Ή ΤΑ ΠΑΡΕΜΒΛΗΜΑΤΑ ΠΟΥ ΤΑΙΡΙΑΖΟΥΝ ΣΤΟ ΣΥΝΔΕΣΜΟ.

Χρησιμοποιήστε τη διατομή και τη διάμετρο που συνιστούνται στις οδηγίες που παρέχονται με τους συνδέσμους.

6.3.3 Τοποθέτηση του συνδέσμου

• ΤΟΠΟΘΕΤΗΣΤΕ ΤΟ ΣΥΝΔΕΣΜΟ.

Ολισθήστε το σύνδεσμο στο σωλήνα με μία περιστροφική κίνηση. Βεβαιωθείτε πως ο σύνδεσμος προσαρμόζεται κατά στον επιλεγμένο σωλήνα.

6.4 Στερέωση του συνδέσμου με τη συρραπτική μηχανή

Πριν από την έναρξη της εργασίας

- Ελέγξτε τη θέση της σκανδάλης. Το εργαλείο πρέπει να τίθεται πάντα υπό τάση με τη σκανδάλη μη πατημένη.
- Βεβαιωθείτε πως η μπαταρία είναι σε άψογη κατάσταση. Εάν η μπαταρία έχει υποστεί ζημιά, πρέπει να αντικατασταθεί.

6.4.1 Στερέωση του συνδέσμου



ΠΡΟΕΙΔΟΠΟΙΗΣΗ: κρατάτε πάντα τα δάχτυλα, τα χέρια και κάθε ξένο σώμα μακριά από τη λαβίδα κατά τον κύκλο στερέωσης. Η μη τήρηση αυτής της οδηγίας ενδέχεται να επιφέρει σοβαρούς σωματικούς τραυματισμούς.

• ΕΝΕΡΓΟΠΟΙΗΣΤΕ ΤΟ ΜΗΧΑΝΗΜΑ.

Πατήστε παρατεταμένα τη σκανδάλη/το κουμπί. Ο δακτύλιος LED φωτίζεται με πράσινο, πορτοκαλί ή κόκκινο χρώμα για ένα δευτερόλεπτο, ανάλογα με τη στάθμη φόρτισης της μπαταρίας. Ακούγονται δύο ήχοι «μπιπ» και, στη συνέχεια, ο δακτύλιος LED παραμένει φωτισμένος με λευκό χρώμα: το μηχάνημα είναι έτοιμο για λειτουργία.

• ΤΟΠΟΘΕΤΗΣΤΕ ΤΗ ΜΙΝΙ ΛΑΒΙΔΑ Ή ΤΑ ΠΑΡΕΜΒΛΗΜΑΤΑ ΣΤΟ ΣΥΝΔΕΣΜΟ.

Ανοίξτε τη λαβίδα με το χέρι πατώντας τα δύο άκρα της λαβίδας. Τοποθετήστε το σύνδεσμο ανάμεσα στις σιαγώνες της λαβίδας. Αφήστε τις σιαγώνες της λαβίδας και ευθυγραμμίστε τη διατομή των σιαγώνων στο σύνδεσμο.

• ΕΛΕΓΞΤΕ ΤΗ ΘΕΣΗ.

Βεβαιωθείτε πως ο σύνδεσμος έχει τοποθετηθεί σωστά στη διατομή των παρεμβλημάτων ή της μίνι λαβίδας.

• ΣΤΕΡΕΩΣΤΕ ΤΟ ΣΥΝΔΕΣΜΟ.

Πατήστε τη σκανδάλη/το κουμπί της πρέσας και διατηρήστε την πίεση ωσότου ολοκληρωθεί ο κύκλος πρεσαρίσματος (επαναφορά των κυλίνδρων στην αρχική θέση). Στο τέλος του κύκλου, ο δακτύλιος LED φωτίζεται με πράσινο χρώμα και ακούγεται ένας παρατεταμένος ήχος «μπιπ». Έτσι επιβεβαιώνεται ότι ο κύκλος έχει εκτελεστεί σωστά.

ΣΗΜΕΙΩΣΕΙΣ: Να υποστηρίζετε πάντοτε το εργαλείο με το χέρι. Μην αφήνετε το εργαλείο να κρέμεται επάνω στον σωλήνα.



ΣΗΜΑΝΤΙΚΕΣ ΣΗΜΕΙΩΣΕΙΣ:

- Οι σιαγώνες έχουν πολύ ισχυρή δύναμη στερέωσης. Μην βάζετε τα δάχτυλα ανάμεσα στις σιαγώνες.
- Εάν η σκανδάλη/το κουμπί αποδεσμευτεί προτού ολοκληρωθεί ο κύκλος, το εργαλείο επανέρχεται αυτόματα στην αρχική θέση. Κατά την επαναφορά, ο δακτύλιος LED αναβοσβήνει κυκλικά μεταξύ πορτοκαλί και κόκκινου χρώματος. Στη συνέχεια, το μηχάνημα επιδεικνύει έναν ακανόνιστο κύκλο: ο δακτύλιος LED φωτίζεται με κόκκινο χρώμα και ακούγονται τέσσερις ήχοι «μπιπ», σε διάρκεια τεσσάρων δευτερολέπτων.
- Εάν κατά τη διάρκεια του κύκλου στερέωσης, η κατάσταση απαιτεί έκτακτη επιστροφή, αρκεί να αφήσετε τη σκανδάλη.

6.4.2 Αφαίρεση της συρραπτικής μηχανής από το σύνδεσμο

• ΑΦΑΙΡΕΣΤΕ ΤΗ ΛΑΒΙΔΑ ΑΠΟ ΤΟ ΣΥΝΔΕΣΜΟ.

Ανοίξτε τις σιαγώνες με το χέρι πατώντας τα δύο άκρα της λαβίδας και αφαιρέστε τις σιαγώνες από το σύνδεσμο.

• ΑΠΕΝΕΡΓΟΠΟΙΗΣΤΕ ΤΟ ΜΗΧΑΝΗΜΑ

Το μηχάνημα απενεργοποιείται αυτόματα μετά από λίγα λεπτά αδράνειας. Ο δακτύλιος LED φωτίζεται με κόκκινο χρώμα και ακούγονται δύο ήχοι «μπιπ». Ο δακτύλιος LED σβήνει: το μηχάνημα έχει απενεργοποιηθεί. Υπάρχει η δυνατότητα να κάνετε εξαναγκασμένη απενεργοποίηση του μηχανήματος, αφαιρώντας την μπαταρία.



• ΟΠΤΙΚΟΣ ΕΛΕΓΧΟΣ























Μετά από κάθε στερέωση, είναι σημαντικό να ελέγχετε οπτικά εάν ο σύνδεσμος στερεώθηκε σωστά.

7 Λυχνίες LED

Ο δακτύλιος LED φωτίζεται ή αναβοσβήνει με διάφορα χρώματα, για να υποδείξει διάφορες καταστάσεις στον χρήστη. Συνοδεύεται από ήχους «μπιπ».

Λυχνία LED - υπόμνημα:

Λυχνία LED αναμμένη	
Λυχνία LED αναβοσβήνει	
Λυχνία LED σβηστή	

Ενέργεια	Δακτύλιος LED	Χρόνος	Ήχος	Περιγραφή
Ενεργοποιήστε το μηχάνημα: Πατήστε τη σκανδάλη/το κουμπί έναρξης του κύκλου για διάστημα 0,5 δευτ.	 → 	1 δευτ.	2 «μπιπ»	Ο δακτύλιος LED φωτίζεται με πράσινο χρώμα για 1 δευτ. και, στη συνέχεια, παραμένει αναμμένος με λευκό χρώμα. Η μπαταρία έχει φορτιστεί σωστά. Το μηχάνημα είναι έτοιμο για λειτουργία πρέσας.
	 → 	1 δευτ.	2 «μπιπ»	Ο δακτύλιος LED φωτίζεται με πορτοκαλί χρώμα για 1 δευτ. και, στη συνέχεια, παραμένει αναμμένος με λευκό χρώμα. Η μπαταρία έχει χαμηλή φόρτιση. Παρόλα αυτά, το μηχάνημα είναι έτοιμο για λειτουργία πρέσας.
	 → 	4 δευτ.	2 «μπιπ»	Ο δακτύλιος LED αναβοσβήνει με κόκκινο χρώμα και, στη συνέχεια, το μηχάνημα σβήνει. Η μπαταρία δεν είναι επαρκώς φορτισμένη για να ολοκληρώσει έναν πλήρη κύκλο. Αντικαταστήστε την μπαταρία.
Εκτέλεση προσαρσίματος: Εξακολουθήστε να πατάτε με το δάχτυλο την σκανδάλη/το κουμπί έναρξης κύκλου σε όλη τη διάρκεια του κύκλου προσαρσίματος.	 → 	4 δευτ.	1 «μπιπ»	Στο τέλος του προσαρσίματος, ο δακτύλιος LED φωτίζεται με πράσινο χρώμα για 4 δευτ. και, στη συνέχεια, παραμένει αναμμένος με λευκό χρώμα. Ο κύκλος προσαρσίματος έχει ολοκληρωθεί σωστά.
	 → 	4 δευτ.	4 «μπιπ»	Στο τέλος του προσαρσίματος, ο δακτύλιος LED φωτίζεται με κόκκινο χρώμα για 4 δευτ. και, στη συνέχεια, παραμένει αναμμένος με λευκό χρώμα. Ο κύκλος προσαρσίματος δεν έχει ολοκληρωθεί σωστά.
	 / 	4 δευτ.	4 «μπιπ»	Κατά τη διάρκεια του προσαρσίματος, ο δακτύλιος LED αναβοσβήνει με κόκκινο και πορτοκαλί χρώμα. Ο κύκλος προσαρσίματος δεν έχει ολοκληρωθεί. Εξακολουθήστε να πατάτε με το δάχτυλο για όλη τη διάρκεια του κύκλου προσαρσίματος.
	 / 	4 δευτ.	4 «μπιπ»	Κατά τη διάρκεια του προσαρσίματος, ο δακτύλιος LED αναβοσβήνει με κόκκινο και πορτοκαλί χρώμα. Το μηχάνημα δεν έχει ανιχνεύσει αντίσταση (δεν υπάρχει λαβίδα ή παρέμβλημα). Διακόπτει τον κύκλο και επανέρχεται στην αρχική θέση. Τοποθετήστε λαβίδα ή παρεμβλήματα.
				
Ενημερωτικά μηνύματα	 → 	2 δευτ.	4 «μπιπ»	Ο δακτύλιος LED αναβοσβήνει με πορτοκαλί χρώμα. Το μηχάνημα σας ειδοποιεί ότι πρέπει να γίνει συντήρηση σε λιγότερους από 1.000 κύκλους. Στη συνέχεια, ο δακτύλιος LED παραμένει φωτισμένος με λευκό χρώμα. Το μηχάνημα είναι έτοιμο να πραγματοποιήσει έναν κύκλο προσαρσίματος.
	 / 	4 δευτ.	4 «μπιπ»	Ο δακτύλιος LED αναβοσβήνει με κόκκινο και μωβ χρώμα και, στη συνέχεια, το μηχάνημα σβήνει. Το μηχάνημα έχει εμπλοκή. Έχει φθάσει τους 20.000 κύκλους. Πρέπει οπωσδήποτε να γίνει συντήρηση.
	 / 	4 δευτ.	4 «μπιπ»	Ο δακτύλιος LED αναβοσβήνει με κόκκινο και λευκό χρώμα και, στη συνέχεια, το μηχάνημα σβήνει. Η θερμοκρασία περιβάλλοντος είναι εκτός του εύρους λειτουργίας (-10 °C +50 °C).
	 → 	4 δευτ.	4 «μπιπ»	Ο δακτύλιος LED αναβοσβήνει με πορτοκαλί χρώμα και, στη συνέχεια, το μηχάνημα σβήνει. Υπάρχει πρόβλημα στο μοτέρ και απαιτείται συντήρηση.

8 Συντήρηση και επισκευή



ΠΡΟΕΙΔΟΠΟΙΗΣΗ: αποσυνδέετε την μπαταρία πριν από κάθε ρύθμιση ή εργασία συντήρησης.

8.1 Γενικός έλεγχος

Ελέγχετε τακτικά όλα τα στοιχεία στερέωσης για να βεβαιωθείτε πως είναι καλά στερεωμένα.

Επίσκεψη ελέγχου πρέπει να γίνεται υποχρεωτικά κάθε 20000 κύκλους. Όταν εκτελεστούν 20000 κύκλοι, η συρραπτική μηχανή κλειδώνει και αποτρέπει την εκτέλεση επιπλέον κύκλων στερέωσης. Αυτό το μπλοκάρισμα στοχεύει στην ελαχιστοποίηση του κινδύνου κακής στερέωσης ως αποτέλεσμα εντατικής χρήσης της μηχανής και στην αποτροπή των κινδύνων για το χειριστή. Ο χειριστής θα πρέπει επομένως να στείλει τη συρραπτική μηχανή στο τμήμα εξυπηρέτησης πελατών.



ΣΗΜΑΝΤΙΚΕΣ ΣΗΜΕΙΩΣΕΙΣ:

- Όταν η συρραπτική μηχανή αποστέλλεται στο τμήμα εξυπηρέτησης πελατών, ο μετρητής κύκλων μηδενίζεται. Τα εσωτερικά εξαρτήματα ελέγχονται και ενδεχομένως επισκευάζονται ή αντικαθιστούνται.
- Η μη συντήρηση μπορεί να βλάψει την καλή λειτουργία της συρραπτικής μηχανής και να επιφέρει σοβαρούς σωματικούς τραυματισμούς για το χειριστή.

8.2 Συντήρηση συρραπτικής μηχανής

- Καθαρίζετε και λιπαίνετε τακτικά τους κυλίνδρους στερέωσης για την αποτροπή της συσσώρευσης σκόνης και άλλων ακαθαρσιών.

8.3 Συντήρηση του μοτέρ

- Βεβαιωθείτε πως οι σπές αερισμού του μηχανήματος δεν είναι φραγμένες. Εξουδετερώστε τη συσσώρευση σκόνης και άλλων ακαθαρσιών.

8.4 Σύνδεση στην εφαρμογή

- Η πρέσα μπορεί να συνδεθεί σε μια εφαρμογή για έξυπνο τηλέφωνο (SmartPhone) ή υπολογιστή tablet μέσω σύνδεσης Bluetooth. Η εφαρμογή σας δίνει τη δυνατότητα να πραγματοποιείτε ρυθμίσεις στο μηχανήμα σας, να γνωρίζετε τον αριθμό των πρεσαρισμάτων που έχουν γίνει, τον αριθμό των πρεσαρισμάτων έως την επόμενη συντήρηση και πολλές άλλες λειτουργίες.

Μπορείτε να αποκτήσετε την εφαρμογή με λήψη από το Google play ή το Apple store και τις οδηγίες χρήσης της εφαρμογής από τον ιστότοπό μας: www.virax.com.

9 Αντιμετώπιση προβλημάτων



ΠΡΟΕΙΔΟΠΟΙΗΣΗ: Η αμέλεια αποσύνδεσης της μπαταρίας πριν από τη ρύθμιση ή την αλλαγή των εξαρτημάτων ενδέχεται να επιφέρει σοβαρούς σωματικούς τραυματισμούς.

Πρόβλημα	Διαγνωστικός έλεγχος	Λύση
Το εργαλείο δεν εκκινείται	Το μηχανήμα δεν έχει χρησιμοποιηθεί για αρκετά λεπτά και έχει απενεργοποιηθεί αυτόματα.	Ενεργοποιήστε και πάλι το μηχανήμα, πατώντας τη σκανδάλη ή το κουμπί έναρξης κύκλου.
	Η μπαταρία έχει αποφορτιστεί. Σε αυτήν την περίπτωση, ο δακτύλιος LED φωτίζεται με κόκκινο χρώμα για 1 δευτ. και, στη συνέχεια, το μηχανήμα σβήνει.	Τοποθετήστε μια πλήρως φορτισμένη μπαταρία.
	Η μπαταρία έχει υποστεί ζημιά. Η τάση της δεν είναι πλέον κατάλληλη. Σε αυτήν την περίπτωση, ο δακτύλιος LED αναβοσβήνει με κόκκινο χρώμα και, στη συνέχεια, το μηχανήμα σβήνει.	Τοποθετήστε μια καινούρια μπαταρία (Κωδ. 253540 ή Κωδ. 253541).
	Το μοτέρ είναι ελαττωματικό. Σε αυτήν την περίπτωση, ο δακτύλιος LED αναβοσβήνει με πορτοκαλί χρώμα και, στη συνέχεια, το μηχανήμα σβήνει.	Στείλτε την πρέσα στο σέρβις μετά την πώληση.
	Ο μηχανισμός είναι ελαττωματικός. Σε αυτήν την περίπτωση, ο δακτύλιος LED αναβοσβήνει με μωβ χρώμα και, στη συνέχεια, το μηχανήμα σβήνει.	Στείλτε την πρέσα στο σέρβις μετά την πώληση.
	Η πρέσα έχει φθάσει τους 20.000 κύκλους. Σε αυτήν την περίπτωση, ο δακτύλιος LED φωτίζεται με κόκκινο χρώμα και, στη συνέχεια, το μηχανήμα σβήνει. Προηγουμένως, ο δακτύλιος LED αναβόσβηνε με πορτοκαλί χρώμα για να προειδοποιήσει για επικείμενο σέρβις.	Στείλτε την πρέσα στο σέρβις μετά την πώληση.
Το εργαλείο δεν ολοκληρώνει έναν κύκλο	Η μίνι λαβίδα ή τα παρεμβλήματα που χρησιμοποιούνται δεν είναι συμβατά με το ρακόρ.	Επιλέξτε τη μίνι λαβίδα ή τα παρεμβλήματα που συνιστά ο κατασκευαστής του ρακόρ.
	Τα ρακόρ υπερβαίνουν τη μέγιστη δυναμικότητα του εργαλείου.	Ανατρέξτε στα χαρακτηριστικά του μηχανήματος.
	Η λαβίδα είναι ελαττωματική.	Αντικαταστήστε την ελαττωματική λαβίδα με καινούρια.

10 Εγγύηση

Τι καλύπτει η εγγύηση

Η παρούσα εγγύηση καλύπτει όλα τα ελαττώματα υλικού ή κατασκευής της συρραπτικής μηχανής VIRAX. Στην περίπτωση αυτή, το εργαλείο θα σας επιστραφεί χωρίς χρέωση. Το εργαλείο θα επισκευαστεί ή θα αντικατασταθεί από ένα όμοιο.

Τι δεν καλύπτει η εγγύηση

Οι βλάβες ως αποτέλεσμα κακής χρήσης, κατάχρησης, μη τήρησης των οδηγιών χρήσης, παρέμβασης στο μηχανήμα από άτομο μη εγκεκριμένο από επισκευαστικό κέντρο της εταιρείας ή φυσιολογικής φθοράς δεν καλύπτονται από την παρούσα εγγύηση.

Εάν η συρραπτική μηχανή φτάσει τους 20000 κύκλους στερέωσης κατά την περίοδο της εγγύησης, ο χειριστής πρέπει να την αποστείλει στο τμήμα εξυπηρέτησης πελατών. Η συντήρηση αυτή αποτελεί μέρος του φυσιολογικού κύκλου ζωής της συρραπτικής μηχανής και δεν χρεώνεται στην εγγύηση. Η εγγύηση έχει διάρκεια 2 ετών.

Η VIRAX δεν αναλαμβάνει καμία ευθύνη για βλάβες που υφίστανται τα εξαρτήματα ή που προκαλούνται στα αντικείμενα ή στα άτομα που βρίσκονται κοντά στο μηχανήμα.

Η VIRAX δεν φέρει σε καμία περίπτωση ευθύνη για βλάβες ή ζημιές που προκαλούνται από στερέωση που εκτελέστηκε από παρέμβλημα ή μίνι λαβίδα με διατομή που δεν ανταποκρίνεται στο σύνδεσμο στερέωσης ή στον χρησιμοποιούμενο σωλήνα, ούτε από στερέωση σε ελαττωματικό σύνδεσμο ή σωλήνα.

Η πρέσα M2X/L2X λειτουργεί αποκλειστικά με παρεμβλήματα και μίνι λαβίδες VIRAX. Η VIRAX δεν αναλαμβάνει καμία ευθύνη για τις ζημιές και τις συνέπειες που θα προκύψουν από τη χρήση παρεμβλημάτων ή μίνι λαβίδων άλλων κατασκευαστών, ούτε για τις ζημιές που θα μπορούσαν να προκαλέσουν αυτά τα παρεμβλήματα ή οι λαβίδες στα M2X/L2X.

Διάρκεια της εγγύησης

Η διάρκεια της εγγύησης της συρραπτικής μηχανής είναι δύο έτη υπό φυσιολογικές συνθήκες χρήσης. Θα σας ζητηθεί αποδεικτικό αγοράς (τιμολόγιο ή δελτίο παράδοσης).

Ιδιαιτερότητα της παρούσας εγγύησης

Η παρούσα εγγύηση είναι η μοναδική εγγύηση για τη συρραπτική μηχανή VIRAX. Κανένας υπάλληλος, αντιπρόσωπος, έμπορος και κανένα άλλο άτομο δεν έχει άδεια τροποποίησης της παρούσας εγγύησης ή παροχής άλλων εγγυήσεων στο όνομα της VIRAX.

11 Παρεμβλήματα και μίνι λαβίδες στερέωσης

11.1 Συντήρηση των παρεμβλημάτων και των μίνι λαβίδων στερέωσης

- Ελέγχετε τακτικά την κατάσταση των παρεμβλημάτων, των μίνι λαβίδων και της κύριας λαβίδας. Ελέγχετε τη σωστή λειτουργία των σιαγώνων.
- Καθαρίζετε τις διατομές των παρεμβλημάτων ή των μίνι λαβίδων. Μη χρησιμοποιείτε μεταλλικές λίμες ή άλλα δραστικά υλικά που θα μπορούσαν να φθείρουν τη διατομή στερέωσης.
- Διατηρείτε τη διατομή στερέωσης καθαρή και ελέγχετε εάν έχει φθαρεί πριν από κάθε χρήση.
- Λιπαίνετε τακτικά τους άξονες και το ελατήριο των μίνι λαβίδων και της κύριας λαβίδας.
- Μη λιπαίνετε το εσωτερικό της διατομής στερέωσης.
- Τα παρεμβλήματα και οι μίνι λαβίδες θεωρούνται αναλώσιμα είδη. Πρέπει να αντικαθιστούνται με τα πρώτα σημάδια φθοράς. Η στερέωση με φθαρμένα παρεμβλήματα ή φθαρμένες μίνι λαβίδες ενδέχεται να οδηγήσει σε διαρροές.

Narzędzia VIRAX są produkowane z precyzją i są przeznaczone dla profesjonalistów. Narzędzia te wykazują się dużą niezawodnością, gdy są prawidłowo i starannie użytkowane. Podobnie jak w przypadku wszystkich narzędzi elektrycznych należy przestrzegać instrukcji producenta w celu uzyskania wysokiej wydajności. Należy przeczytać niniejszy dokument, „Instrukcję obsługi”, przed użyciem urządzenia, w celu prawidłowego zrozumienia działania i zaleceń oraz ostrzeżeń związanych z bezpieczeństwem. Jeżeli mają Państwo pytania dotyczące narzędzia lub jego działania, należy skontaktować się z przedstawicielem lub dystrybutorem VIRAX.

VIRAX

39 quai de Marne
51206 EPERNAY Cedex

Obsługa klienta Francja:
Obsługa klienta – zagranica:

+33 (0)3.26.59.56.78
+33 (0)3.26.59.56.97

VIRAX posiada ponad 20 lat doświadczenia w projektowaniu i produkcji narzędzi elektrohydraulicznych i elektromechanicznych do systemów sanitarnych. Każde narzędzie jest indywidualnie testowane podczas produkcji w celu sprawdzenia prawidłowego działania. Dodatkowo, obciskarki, szczypce do obciskania i wkładki VIRAX są testowane i zatwierdzone przez producentów rur i złączy, dla których są przeznaczone.

Spis treści

1	Wstęp	74
2	Dane techniczne	75
3	Ogólne ostrzeżenia dotyczące bezpieczeństwa związane z narzędziem	75
4	Specjalne zalecenia bezpieczeństwa	77
5	Prezentacja narzędzia	78
6	Zalecenia robocze	78
7	Lampki sygnalizacyjne LED	81
8	Konserwacja i utrzymanie	82
9	Usuwanie usterek	82
10	Gwarancja	83
11	Wkładki i zaciski miniaturowe do obciskania	83

Dzięki nowoczesnym technikom produkcji, istnieje małe prawdopodobieństwo, że narzędzie będzie uszkodzone lub niekompletne. Jeżeli mimo wszystko napotkają Państwo jakiegokolwiek nieprawidłowości, nie należy używać produktu zanim części nie zostaną naprawione a usterka usunięta. Nieprzestrzeganie tej zasady może prowadzić do poważnych obrażeń ciała.

1 Wstęp

Państwa nowe narzędzie zostało zaprojektowane i wyprodukowane zgodnie z wszystkimi standardami jakości i zapewnia zgodność z najwyższymi wymogami jakościowymi. Jego obsługa jest łatwa i bezpieczna. Prawidłowe użytkowanie zapewni dużą trwałość narzędzia.

OSTRZEŻENIE!

 Należy uważnie przeczytać instrukcję przed użyciem nowego narzędzia. Należy zwracać szczególną uwagę na punkty oznaczone nagłówkiem „Ostrzeżenie”.

Narzędzie elektryczne posiada charakterystykę techniczną, która ułatwia pracę

To urządzenie zostało zaprojektowane i wyprodukowane zgodnie z wszystkimi wymogami bezpieczeństwa, aby zapewnić łatwość jego obsługi i konserwacji.



NIE WYRZUCAĆ URZĄDZEŃ ELEKTRYCZNYCH Z ODPADAMI GOSPODARCZYMI!!

Odpady w postaci narzędzi elektrycznych nie mogą być wyrzucane razem z odpadami gospodarczymi. Elektronarzędzia należy oddawać do wyspecjalizowanych ośrodków zajmujących się zbiórką i recyklingiem elektronarzędzi zgodnie z Dyrektywą Europejską DEEE 2012/19/WE.





OCHRONA ŚRODOWISKA

W celu zapewnienia ochrony środowiska naturalnego, urządzenia, akcesoria i opakowania należy usuwać zgodnie z zasadami recyklingu. Nasze elementy z tworzyw sztucznych posiadają oznakowanie umożliwiające zbiórkę selektywną.

Legenda:

Narzędzie posiada etykietę opisującą symbole specjalne. Zawierają one ważne informacje dotyczące produktu lub instrukcji obsługi.

 Zgodność z europejskimi dyrektywami i normami w zakresie bezpieczeństwa.

 Przeczytać instrukcję oryginalną.

 Używać okularów ochronnych.

 Używać rękawic ochronnych.

 Należy nosić zatyczki ochronne do uszu.

 Uwaga na ryzyko zmiążdżenia palców.

2 Dane techniczne

Model	VIPER M2X / L2X
Nr katalogowy	2535XX
Zasilanie z akumulatora	18V DC 2.0 Ah Li-ion 36 Wh
Moc pobierana	400 W
Siła wywierana przez maszynę, gwarantująca obciskanie	Maks. 20 kN
Zdolność obciskania:	
Dla rur PER/REX:	od Ø12 do Ø32/40 mm.
Dla rur wielowarstwowych:	od Ø12 do Ø32/40 mm.
Dla rur stalowych (ze stali nierdzewnej lub ocynkowanych):	od Ø12 do Ø28 mm.
Dla rur miedzianych:	od Ø12 do Ø28 mm.
Obrót zacisku	360°
Masa (bez akumulatora; bez zacisku/z akumulatorem; bez zacisku)	M2X : 1,85 kg / 2,25 kg L2X : 1,75 kg / 2,51 kg
Wymiary zewnętrzne maszyny z akumulatorem, bez zacisku długość/wysokość/szerokość (mm)	M2X : 264 / 259 / 81 L2X : 322 / 121 / 81
Wymiary zewnętrzne walizki – długość/wysokość/szerokość (mm)	M2X : 590 / 390 / 140 L2X : 590 / 390 / 140
Informacje dotyczące emisji hałasu i drgań	
Emisja hałasu:	
Poziom ciśnienia akustycznego odbieranego przez operatora: L_{pA}	69 dB(A)
Poziom ciśnienia akustycznego szczytowego odbieranego przez operatora: $L_{pCrête}$	<130 dB(C)
Poziom mocy akustycznej: L_{WA}	73 dB(A)
Niepewność K_{pA}	3 dB
<i>Zgodnie z normą NF EN ISO 15744 – próby w cyklach pracy bez obciążenia</i>	
Emisja drgań	
Ważone wartości przyspieszeń dla dłoni-ramion m/s^2	
Na spuście	0,29 m/s^2
Szacowana niepewność	0,05 m/s^2
<i>Zgodnie z normą NF EN ISO 20643 – próby w cyklach pracy bez obciążenia</i>	



UWAGI:

- Przed użyciem narzędzia uważnie przeczytać instrukcję.
- Producent zastrzega sobie prawo udoskonalania produktów i zmiany charakterystyk technicznych bez uprzedzenia.
- Dane techniczne mogą się zmieniać w zależności od kraju.

3 Ogólne ostrzeżenia dotyczące bezpieczeństwa związane z narzędziem



OSTRZEŻENIE:

- Przeczytać wszystkie zalecenia bezpieczeństwa i instrukcje obsługi. Nieprzestrzeganie ostrzeżeń i instrukcji może doprowadzić do porażenia prądem, pożaru i/lub poważnego obrażenia ciała.
- Zachować wszystkie zalecenia bezpieczeństwa i instrukcje do późniejszego wglądu.
- Termin „narzędzie” w ostrzeżeniach odnosi się do narzędzia elektrycznego zasilanego z akumulatora.

3.1 Bezpieczeństwo w miejscu pracy

• UTRZYMYWAĆ MIEJSCE PRACY W CZYSTOŚCI I DOBRZE OŚWIETLONE.

Miejsca źle oświetlone lub nieuporządkowane stwarzają źródło wypadków.

• NIE URUCHAMIAĆ NARZĘDZI ELEKTRYCZNYCH W ATMOSFERZE ZAGROŻONEJ WYBUchem (PŁYNY ŁATWOPALNE, GAZY LUB PYŁY).

Narzędzia elektryczne wytwarzają iskry mogące spowodować zapłon pyłów lub oparów.

• DZIECI I OSOBY TRZECIE MUSZĄ PRZEBYWAĆ Z DALA OD STREFY PRACY

Rozkojarzenie może prowadzić do utraty kontroli nad narzędziem.

3.2 Bezpieczeństwo elektryczne

• NIE WYSTAWIAĆ NARZĘDZI ELEKTRYCZNYCH NA DZIAŁANIE DESZCZU LUB WILGOCI.

Przedostanie się wody do wnętrza narzędzia zwiększa ryzyko porażenia prądem.

• Z AKUMULATOREM NALEŻY OBCHODZIĆ SIĘ DELIKATNIE. UTRZYMYWAĆ AKUMULATOR Z DALA OD ŹRÓDEŁ CIEPŁA, SMARÓW, OSTRYCH KRAWĘDZI LUB CZĘŚCI W RUCHU.

Uszkodzony akumulator zwiększa ryzyko porażenia elektrycznego.

3.3 Bezpieczeństwo osób

- ZACHOWAĆ OSTROŻNOŚĆ, ZWRACAĆ UWAGĘ NA WYKONYWANE CZYNNOŚCI I ZACHOWAĆ ZDROWY ROZSĄDEK PODCZAS UŻYTKOWANIA NARZĘDZIA. NIE UŻYWAĆ NARZĘDZIA W STANIE ZMĘCZENIA LUB POD WPŁYWEM NARKOTYKÓW, ALKOHOLU LUB LEKÓW.
- ZAKŁADAĆ WYPOSAŻENIE OCHRONNE. NALEŻY ZAWSZE UŻYWAĆ OKULARÓW OCHRONNYCH.
- UNIKAĆ PRZYPADKOWYCH URUCHOMIEŃ.
- NIE PRACOWAĆ W POŚPIECHU. ZACHOWAĆ PRAWIDŁOWĄ POZYCJĘ I RÓWNOWAGĘ PRZEZ CAŁY CZAS WYKONYWANIA PRACY.
- ZAKŁADAĆ ODPOWIEDNI UBIÓR. NIE NOSIĆ OBSZERNEJ ODZIEŻY ANI BIŻUTERII. WŁOSY, UBRANIE I RĘKAWICE MUSZĄ ZNAJDOWAĆ SIĘ W BEZPIECZNEJ ODLEGŁOŚCI OD ELEMENTÓW W UCHU.
- UNIEMOŻLIWIĆ KORZYSTANIE Z NARZĘDZIA DZIECIOM ORAZ OSOBOM NIEPRZESZKOLONYM.
- ZAWSZE UŻYWAĆ NARZĘDZIA PRZYSTOSOWANEGO DO WYKONYWANEJ PRACY.

Chwila nieuwagi w czasie użytkowania narzędzia może prowadzić do poważnych obrażeń ciała.

Wyposażenie ochronne, takie jak maski przeciwpyłowe, buty robocze z podeszwą antypoślizgową, kaski lub słuchawki ochronne używane we właściwych warunkach zmniejsza ryzyko obrażeń ciała.

Przenoszenie narzędzia z palcem trzymanym na wyłączniku w położeniu włączonym może być przyczyną wypadków.

Umożliwia to lepsze kontrolowanie narzędzia w nieoczekiwanej sytuacji.

Obszerna odzież, biżuteria lub długie włosy mogą zostać uchwycone przez części będące w ruchu.

Obsługa maszyny bez odpowiedniego przeszkolenia może prowadzić do poważnych obrażeń ciała.

Nie używać narzędzia do celów niezgodnych z przeznaczeniem.

3.4 Używanie narzędzia

- UŻYWAĆ NARZĘDZI DOSTOSOWANYCH DO WYKONYWANEJ PRACY.
- PRZED REGULACJĄ NARZĘDZIA, WYMIANĄ AKCESORIÓW LUB CHOWANIEM NARZĘDZIA ODŁĄCZAĆ AKUMULATOR.
- NARZĘDZIA NALEŻY PRZECHOWYWAĆ W BEZPIECZNYM, SUCHYM I ZAMKNIĘTYM MIEJSCU NIEDOSTĘPNYM DLA DZIECI. NIE ZEZWALAĆ OSOBOM, KTÓRE NIE ZNAJĄ NARZĘDZIA LUB NIE ZAPOZNAŁY SIĘ Z INSTRUKCJĄ NA JEGO URUCHAMIANIE.
- PRZESTRZEGAĆ ZASAD KONSERWACJI NARZĘDZIA. SPRAWDZIĆ PRZED UŻYCIEM, CZY NA NARZĘDZIU NIE MA NIEPRAWIDŁOWO WYRÓWNANYCH ELEMENTÓW, ZABLOKOWANYCH CZĘŚCI RUCHOMYCH LUB PĘKNIĘTYCH CZĘŚCI.
- NARZĘDZI I AKCESORIÓW NALEŻY UŻYWAĆ ZGODNIE Z INSTRUKCJAMI, Z UWZGLĘDNIENIEM WARUNKÓW PRACY I ORAZ ZADANIA DO WYKONANIA.
- NALEŻY UWZGLĘDNIĄĆ WARUNKI W MIEJSCU PRACY.
- NALEŻY STOSOWAĆ WYŁĄCZNIE AKCESORIA ZALECANE PRZEZ FIRME VIRAX DO POSIADANEGO MODELU.

Odpowiednie narzędzie zapewni prawidłowe i bezpieczne wykonanie pracy.

Takie zapobiegawcze środki bezpieczeństwa zapewniają zmniejszenie ryzyka przypadkowego uruchomienia urządzenia.

Narzędzia są niebezpieczne w rękach początkujących użytkowników.

Wiele wypadków jest spowodowanych przez źle konserwowane narzędzia. Każde zabezpieczenie, wyłącznik lub inne uszkodzone lub niesprawne części muszą zostać naprawione lub wymienione przez wykwalifikowanego technika.

Użytkowanie narzędzia niezgodne z jego przeznaczeniem może być przyczyną niebezpiecznych sytuacji. Należy zawsze przestrzegać wydajności maszyny z uwzględnieniem warunków pracy i zadania do wykonania. Używanie maszyny niezgodnie z przeznaczeniem jest niebezpieczne i prowadzi do anulowania gwarancji.

Nie wystawiać narzędzi elektrycznych na działanie deszczu i nie należy ich przechowywać w miejscach wilgotnych lub zalewanych.

Nieprzestrzeganie tego zalecenia jest niebezpieczne dla użytkownika i powoduje anulowanie gwarancji.

3.5 Konserwacja i utrzymanie narzędzia

- NARZĘDZIE WYMAGA STARANNEJ KONSERWACJI.
- UCHWYT MUSI BYĆ CZYSTY I WOLNY OD OLEJU.

W celu zapewnienia prawidłowego działania, narzędzia należy utrzymywać w czystości.

Regularnie czyścić i smarować łożyska.

Narzędzia należy utrzymywać w czystości w celu zapewnienia ich bezpiecznego przenoszenia.

• KONSERWACJĘ NARZĘDZIA NALEŻY POWIERZYĆ AUTORYZOWANEMU SERWISOWI WYKORZYSTUJĄCEMU

Nieprzestrzeganie tego zalecenia jest niebezpieczne dla użytkownika i powoduje anulowanie gwarancji.

4 Specjalne zalecenia bezpieczeństwa



Podczas pracy narzędziem stosować ochronę słuchu. Emitowany hałas może powodować zaburzenia słuchu.



Aby unikać odprysków, podczas pracy należy zakładać okulary ochronne.



OSTRZEŻENIE: Podczas cyklu obciskania, palce i dłonie należy trzymać z dala od zacisku. Nieprzestrzeganie tego zalecenia może prowadzić do poważnych obrażeń ciała.

4.1 Zasady bezpieczeństwa podczas użytkowania obciskarki

• NIGDY NIE REGULOWAĆ I NIE WYMIENIAĆ AKCESORIÓW BEZ ODŁĄCZENIA AKUMULATORA.

Nieodłączenie akumulatora obciskarki przed regulacją lub wymianą akcesoriów może spowodować poważne obrażenia ciała.

• NIE UŻYWAĆ NARZĘDZIA, GDY AKUMULATOR JEST USZKODZONY.

Uszkodzony akumulator zwiększa ryzyko porażenia elektrycznego.

• NIE WKŁADAĆ PALCÓW DO PROFILU ZACISKU.

Włożenie palców do profilu zacisku może spowodować poważne obrażenia ciała.

• NIGDY NIE PRÓBOWAĆ NAPRAWIAĆ USZKODZONEGO ZACISKU.

Zmodyfikowany zacisk może pęknąć pod obciążeniem podczas cyklu obciskania. Należy wyrzucić i wymienić kompletny zacisk.

• PODCZAS PRACY NARZĘDZIE TRZYMAĆ OBYDWOMA RĘKAMI I PRZYJMOWAĆ STABILNĄ POZYCJĘ ROBOCZĄ.

Trzymanie narzędzia obydwo rękami umożliwi jego lepsze prowadzenie. Podczas prac na wysokości sprawdzić, czy poniżej nie ma żadnych osób.



OSTRZEŻENIE:

- Przed regulacją lub konserwacją narzędzie należy wyłączać i odłączać akumulator.
- Stosować wszystkie właściwe środki ostrożności i bezpieczeństwa oraz przestrzegać profesjonalnych zasad bezpieczeństwa i higieny pracy.
- Producent nie ponosi żadnej odpowiedzialności za modyfikacje maszyny dokonane przez klienta oraz za żadne szkody wywołane przez te modyfikacje.

4.2 Akumulator i ładowarka

W warunkach ekstremalnych z akumulatora może wyciekać elektrolit – unikać kontaktu z nim. W przypadku przypadkowego kontaktu, zmyć dużą ilością wody. W przypadku kontaktu elektrolitu z oczami, wezwać jak najszybciej pomoc medyczną.

- Ładuj akumulator ładowarką dostarczoną z narzędziem lub ładowarką typu „Metabo/CAS”.
- Nie dotykać styków ładowarki.
- Nie wystawiać akumulatora, ani ładowarki na działanie deszczu ani śniegu.
- Nie ładować akumulatora w miejscu wystawionym na bezpośrednie działanie promieni słonecznych.
- Nie ładować akumulatora w pobliżu płynów lub gazów łatwopalnych.
- Ładowarki należy używać w zakresie temperatur od 0°C do 50°C.
- Sprawdzić, czy szczeliny wentylacyjne ładowarki nie są zatkane.
- Po zakończeniu ładowania odłączyć ładowarkę.
- Akumulatory uszkodzone lub używane w niewłaściwych warunkach mogą wykazywać wycieki.
- Aby uniknąć zwarcia, unikać wszelkiego kontaktu między akumulatorem i przedmiotami metalowymi (gwoździe, śruby itp.), kiedy nie jest on w ładowarce lub w maszynie.
- Nie używać ładowarki, jeżeli jest uszkodzona.
- Nigdy nie używać ładowarki z uszkodzonym kablem lub wtyczką.
- Nigdy nie używać uszkodzonego akumulatora – należy go natychmiast wymienić.
- Nigdy nie rozmontowywać ładowarki ani akumulatora.
- Nie próbować używać ładowarki do ładowania baterii nieprzeznaczonych do ładowania.
- Nie ładować akumulatora nadmiernie.

4.3 Usuwanie akumulatorów

• NIE ROZMONTOWYWAĆ AKUMULATORA ANI NIE ZDEJMOWAĆ ELEMENTU CHRONIĄCEGO ZACISKU.

Może to wywołać pożar lub spowodować obrażenia ciała. Przed usunięciem akumulatorów, aby uniknąć zwarcia, zabezpieczyć narażone zaciski za pomocą taśmy izolacyjnej.

AKUMULATORY LITOWO-JONOWE NALEŻY PODDAWAĆ ZBIÓRCZE, RECYKLINGOWI I UTYLIZACJI ZGODNIE Z PRAWIDŁOWYMI ZASADAMI OCHRONY ŚRODOWISKA.

Większość dystrybutorów urządzeń przemysłowych i dostawców sprzętu biurowego proponuje zazwyczaj zbiórkę i recykling akumulatorów.

5 Prezentacja narzędzia

Przed rozpoczęciem pracy narzędziem, zapoznać się ze szczególnymi zasadami jego działania oraz z zasadami bezpieczeństwa, których należy przestrzegać. Narzędzia i jego akcesoriów należy używać wyłącznie do prac, do których jest ono przeznaczone. Każdy inny sposób użycia jest surowo zabroniony.

5.1 Ładowanie i instalacja akumulatora

5.1.1 Ładowanie akumulatora

- PODŁĄCZYĆ ŁADOWARKĘ DO SIECI.
- WŁOŻYĆ AKUMULATOR DO ŁADOWARKI.
- PODCZAS ŁADOWANIA AKUMULATORA.
- WYJĄĆ AKUMULATOR.

Sprawdzić, czy ładowarka jest przystosowana do sieci, do której ma być podłączona.

Pamiętać o prawidłowym włożeniu akumulatora do ładowarki.

Dioda LED akumulatora na ładowarce miga na zielono. Przestrzeń wokół ładowarki podczas ładowania powinna być wolna, by uniknąć wszelkiego ryzyka pożaru związanego z nadmiernym rozgrzaniem.

Dioda LED akumulatora na ładowarce świeci na zielono: akumulator jest całkowicie naładowany. Aby zapewnić optymalną żywotność akumulatora, zaleca się jego maksymalne ładowanie podczas każdego ładowania. Czas ładowania wynosi ok. 40 min.



OSTRZEŻENIE: Akumulatory uszkodzone lub używane w niewłaściwych warunkach mogą wykazywać wycieki.

OSTRZEŻENIE: przed użyciem ładowarki przeczytać wszystkie powyższe instrukcje. Nieprzestrzeganie tych instrukcji może spowodować porażenie elektryczne, pożar lub poważne obrażenia ciała.

WAŻNE UWAGI:

- Temperatura akumulatora używanego w obciskarce wzrasta. Jeżeli ładowanie akumulatora rozpoczyna się natychmiast po jego użyciu, akumulator nie zostanie całkowicie naładowany. Przed rozpoczęciem ładowania należy poczekać na schłodzenie akumulatora.

- Jeżeli prawa dioda LED ładowarki świeci na czerwono, wyjąć akumulator i przed ponownym włożeniem go poczekać, aż jego temperatura znajdzie się w zakresie 0°C do 50°C.

- Podczas ładowania akumulatory rozgrzewają się. Nie ładować akumulatorów nadmiernie.

- Jeżeli prawa dioda LED ładowarki miga na czerwono, oznacza to, że akumulator jest uszkodzony i należy go wymienić.

5.1.2 Instalacja akumulatora w obciskarce

- INSTALACJA AKUMULATORA W OBCISKARCE.

Wyrównać położenie żeberka akumulatora z rowkami w rękojeści obciskarki i wcisnąć do usłyszenia kliknięcia.

6 Zalecenia robocze

To elektronarzędzie jest zasilane z akumulatora 18 V. Zakłócenia radiowe są zgodne z dyrektywą o zgodności elektromagnetycznej 2014/30/UE.

To elektronarzędzie zostało zaprojektowane do obciskania złączy w kanalizacji.



OSTRZEŻENIE: Nigdy nie włączać elektronarzędzia bez zamontowania zacisku głównego lub miniaturowego. Nigdy nie włączać elektronarzędzia bez zamontowania wkładek w zacisku głównym.

OSTRZEŻENIE: Przed regulacją lub konserwacją należy odłączać akumulator.

6.1 Montaż

Maszyna może działać:

- Z wkładkami standardowymi lub odsadzonymi gamy VIRAX montowanymi w zacisku głównym VIRAX.
- Z zaciskami miniaturowymi gamy VIRAX (niewymagającymi zacisku głównego).

6.1.1 Montaż zacisku głównego i wkładek

- ODŁĄCZYĆ AKUMULATOR OD OBCISKARKI.
- ODBLOKOWAĆ PRZYCISK BLOKADY.
- ZAMONTOWAĆ ZACISK GŁÓWNY.
- NACISNĄĆ I ZABLOKOWAĆ PRZYCISK BLOKADY.
- WKŁADANIE WKŁADEK DO ZACISKU GŁÓWNEGO

Niewyłączenie maszyny lub nieodłączenie akumulatora przed regulacją lub wymianą akcesoriów może spowodować poważne obrażenia ciała.

Aby uwolnić oś, obrócić przycisk odblokowania.

Wyrównać zacisk główny na osi systemu blokowania.

Wcisnąć oś przycisku blokowania do otworu w zacisku głównym i obrócić o pół obrotu.

Po dobraniu wkładki, wsunąć go od jednego strony zacisku głównego do szczęk zacisku.

6.1.2 Montaż zacisków miniaturowych

- ODŁĄCZYĆ AKUMULATOR OD OBCISKARKI.
- ODBLOKOWANIE ZACISKU MINIATUROWEGO
- MONTAŻ ZACISKU MINIATUROWEGO
- NACISNĄĆ I ZABLOKOWAĆ PRZYCISK BLOKADY.

Nieodłączenie akumulatora przed regulacją lub wymianą akcesoriów może spowodować poważne obrażenia ciała.

Aby uwolnić oś, obrócić przycisk odblokowania.

Wyrównać zacisk na osi systemu blokowania.

Wcisnąć oś przycisku blokowania do otworu w zacisku i obrócić o pół obrotu.



WAŻNE UWAGI:

- Po zamontowaniu wkładek lub zacisków miniaturowych, sprawdzić wzrokowo, czy są prawidłowo wyśrodkowane.
- Wkładki i zaciski miniaturowe mają bardzo mocną siłę zacisku. Nie wkładać palców do zacisku.

6.2 Demontaż

6.2.1 Demontaż wkładek

- ODŁĄCZYĆ AKUMULATOR OD OBCISKARKI.
- RĘCZNIE OTWORZYĆ ZACISK GŁÓWNY.
- WYJĄĆ WKŁADKI

Niewyłączenie akumulatora przed regulacją lub wymianą akcesoriów może spowodować poważne obrażenia ciała.

Wymywanie wkładek jest łatwiejsze, kiedy zacisk główny jest otwarty. Nigdy nie otwierać zacisku głównego uruchamiając maszynę.

Wysunąć wkładki z jednej strony zacisku głównego.

6.2.2 Demontaż zacisków miniaturowych

- ODŁĄCZYĆ AKUMULATOR OD OBCISKARKI.
- ODBLOKOWAĆ SYSTEM BLOKADY.
- WYMONTOWAĆ ZACISK MINIATUROWY

Nieodłączenie akumulatora przed regulacją lub wymianą akcesoriów może spowodować poważne obrażenia ciała.

Obrócić przycisk blokowania o pół obrotu. Sprężyna pod przyciskiem blokowania ułatwia cofnięcie osi.

Występuje ryzyko zranienia, ponieważ zacisk miniaturowy może wysunąć się i upaść pod ciężarem własnym. Wyjąć zacisk miniaturowy od przodu maszyny.

6.3 Przygotowanie rury i złącza

6.3.1 Przygotowanie rury



OSTRZEŻENIE: nieprzestrzeganie wszystkich poniższych instrukcji może spowodować nieprawidłowe obciśnięcie i zwiększyć ryzyko zalania wodą, pożaru lub wybuchu.

Należy bezwzględnie przestrzegać zasad bezpieczeństwa i użytkowania zalecanych przez producentów rur i złączy. Firma Virax nie ponosi żadnej odpowiedzialności w przypadku nieprzestrzegania tych zasad.

- UCIĄĆ RURĘ.
- WYGŁADZIĆ KRAWĘDZIE RURY.

Uciąć rurę prostopadle do jej osi. Sprawdzić, czy odcięcie jest czyste, szczególnie w przypadku stosowania złączy z uszczelkami elastomerowymi.

Wygładzić krawędzie rury w celu usunięcia wszelkich zadziorów i/lub części wystających.



WAŻNE UWAGI:

- Aby ułatwić wsuwanie złącza, końcówki rury muszą być wygładzone.
- Końcówki rury muszą być skalibrowane do średnicy nominalnej na długości większej niż głębokość wsunięcia złącza. Rurę należy kalibrować za pomocą narzędzia przeznaczonego do tego celu. Jeżeli rura jest nieprawidłowo skalibrowana, należy ją przyciąć.
- Podczas prac w instalacjach istniejących, należy usunąć wszystkie ślady farby na długości większej niż głębokość wsuwania złącza.

6.3.2 Przygotowanie złącza

- WYBRAĆ ZŁĄCZE DOSTOSOWANE DO INSTALOWANEJ RURY.
- WYBRAĆ ZACISK MINIATUROWY LUB WKŁADKI DOPASOWANE DO ZŁĄCZA.

Sprawdzić, czy złącze jest dopasowane do średnicy rury i czy materiał i grubość ścianki rury są zgodne ze złączem (aby uzyskać informacji na temat kalibracji, zapytać producenta złącza).

Zastosować profil i średnicę zalecane w instrukcjach dostarczonych ze złączem.

6.3.3 Montaż złącza

- ZAŁOŻYĆ ZŁĄCZE.

Nasunąć złącze na rurę, obracając nim. Sprawdzić, czy złącze jest dostosowane do wybranej rury.

6.4 Obciskanie złącza za pomocą obciskarki

Przed rozpoczęciem pracy

- Sprawdzić położenie spustu. Narzędzie należy podłączać do zasilania ze zwolnionym spustem.
- Sprawdzić, czy akumulator jest w dobrym stanie. Jeżeli akumulator jest uszkodzony, należy go wymienić.

6.4.1 Obciskanie złącza



OSTRZEŻENIE: podczas cyklu obciskania, palce, dłonie i ciała obce należy trzymać z dala od zacisku. Nieprzestrzeganie tego zalecenia może prowadzić do poważnych obrażeń ciała.

• URUCHOM URZĄDZENIE

Przytrzymaj przez dłuższy czas spust/przycisk. Pierścień LED świeci przez jedną sekundę na zielono, pomarańczowo lub czerwono w zależności od poziomu naładowania baterii. Rozlegają się dwa sygnały dźwiękowe, a następnie pierścień LED świeci na stałe na biało: urządzenie jest gotowe do pracy.

• ZAŁOŻYĆ WKŁADKI LUB ZACISK MINIATUROWY NA ZŁĄCZE.

Ręcznie otworzyć zacisk naciskając obie końcówki zacisku. Umieścić złącze między szczękami zacisku. Zwolnić szczęki zacisku i wyrównać profil szczęk na złączu.

• SPRAWDZIĆ POŁOŻENIE.

Sprawdzić, czy złącze jest prawidłowo umieszczone w profilu wkładek lub w zacisku miniaturowym.

• ZACISNĀ ZŁĄCZKĘ.

Naciśnij spust/przycisk zaciskarki i trzymaj wciśnięty do końca cyklu zaciskania (powrót rolek do pozycji wyjściowej). Na zakończenie cyklu pierścień LED świeci na zielono i rozlega się długi sygnał dźwiękowy. To potwierdza, że cykl został wykonany prawidłowo.

INFORMACJA: Zawsze podpieraj narzędzie ręką. Nie pozwól, aby narzędzie zwiisało z rury.

WAŻNE UWAGI:



- Szczęki mają bardzo dużą siłę zacisku. Nie wkładać palców między szczęki.
- Jeśli spust/przycisk zostanie zwolniony przed zakończeniem cyklu, narzędzie automatycznie powraca do pozycji wyjściowej. Podczas powrotu pierścień LED cyklu miga na pomarańczowo i czerwono. Następnie urządzenie sygnalizuje niezgodny cykl: pierścień LED świeci na czerwono i przez cztery sekundy rozlegają się cztery sygnały dźwiękowe.
- Jeżeli podczas cyklu obciskania sytuacja wymaga powrotu awaryjnego, wystarczy zwolnić spust.

6.4.2 Zdejmowanie obciskarki ze złącza

• ZDJĄĆ OBCISKARKĘ ZE ZŁĄCZA.

Otworzyć ręcznie szczęki naciskając na obie końcówki zacisku i zdjąć szczęki ze złącza.

• WYŁĄCZ URZĄDZENIE

Urządzenie wyłącza się automatycznie po kilku minutach bezczynności. Pierścień LED świeci na czerwono i rozlegają się dwa sygnały dźwiękowe. Pierścień LED gaśnie: urządzenie jest wyłączone. Istnieje możliwość wymuszenia wyłączenia urządzenia poprzez wyjęcie akumulatora.



• KONTROLA WZROKOWA























Po każdym obciśnięciu, ważne jest wzrokowe sprawdzenie prawidłowego obciśnięcia złącza.

7 Lampki sygnalizacyjne LED

Pierścień LED świeci lub zaczyna migać w różnych kolorach, aby wskazać użytkownikowi różne stany. Towarzyszą temu sygnały dźwiękowe.

Legenda diod LED:

Dioda LED włączona	
Dioda LED miga	
Dioda LED wyłączona	

Czynność	Pierścień LED	Czas	Dźwięk	Opis
Włączanie urządzenia: Naciśnij spust/przycisk rozpoczęcia cyklu na 0,5 s.	 → 	1 s	2 sygnały dźwiękowe	Pierścień LED świeci na zielono przez 1 s, a następnie świeci na stałe na biało. Akumulator jest prawidłowo naładowany. Urządzenie jest gotowe do zaciskania.
	 → 	1 s	2 sygnały dźwiękowe	Pierścień LED świeci na pomarańczowo przez 1 s, a następnie świeci na stałe na biało. Akumulator jest prawie rozładowany. Mimo to, urządzenie jest gotowe do zaciskania.
	 → 	4 s	2 sygnały dźwiękowe	Pierścień LED miga na czerwono, a następnie urządzenie wyłącza się. Akumulator nie jest wystarczająco naładowany, aby zrealizować pełny cykl. Wymień akumulator.
Wykonaj zaciskanie: Trzymaj palec wciśnięty na przycisku spustu/startu cyklu przez cały cykl zaciskania.	 → 	4 s	1 sygnał dźwiękowy	Po zakończeniu zaciskania pierścień LED świeci na zielono przez 4 s, a następnie świeci na stałe na biało. Cykl zaciskania jest wykonany poprawnie.
	 → 	4 s	4 sygnały dźwiękowe	Po zakończeniu zaciskania pierścień LED świeci na czerwono przez 4 s, a następnie świeci na stałe na biało. Cykl zaciskania nie został wykonany poprawnie.
	 / 	4 s	4 sygnały dźwiękowe	Podczas zaciskania pierścień LED miga na czerwono i pomarańczowo. Cykl zaciskania został wykonany w całości. Trzymaj palec wciśnięty na przycisku podczas całego cyklu zaciskania.
	 / 	4 s	4 sygnały dźwiękowe	Podczas zaciskania pierścień LED miga na czerwono i pomarańczowo. Urządzenie nie wykryło żadnego oporu (brak zacisku lub wkładki). Zatrzymuje cykl i powraca do pozycji wyjściowej. Włóż zacisk lub wkładki.
				
Komunikaty informacyjne	 → 	2 s	4 sygnały dźwiękowe	Pierścień LED miga na pomarańczowo. Urządzenie ostrzega, że konserwację należy wykonać za mniej, niż 1 000 cykli. Potem pierścień LED świeci na stałe na biało. Urządzenie jest gotowe do wykonania cyklu zaciskania.
	 / 	4 s	4 sygnał dźwiękowy	Pierścień LED miga na czerwono i fioletowo, a następnie urządzenie wyłącza się. Urządzenie zostaje zablokowane. Osiągnięto liczbę 20 000 cykli. Konserwacja jest niezbędna.
	 / 	4 s	4 sygnały dźwiękowe	Pierścień LED miga na czerwono i biało, a następnie urządzenie wyłącza się. Temperatura otoczenia wykracza poza zakres roboczy (od -10°C do +50°C).
	 → 	4 s	x 4 sygnały dźwiękowe	Pierścień LED miga na pomarańczowo, a następnie urządzenie wyłącza się. Wystąpił problem z silnikiem wymagający konserwacji.

8 Konserwacja i utrzymanie



OSTRZEŻENIE: przed regulacją lub konserwacją należy odłączać akumulator.

8.1 Sprawdzanie ogólne

Regularnie sprawdzać wszystkie elementy mocowania pod kątem prawidłowego dokręcenia.

Dioda sygnalizacyjna „Konserwacja” umożliwi śledzenie konieczności oddania maszyny do przeglądu w serwisie firmy VIRAX. Przegląd ten należy bezwzględnie wykonywać co 20 000 cykli. Po osiągnięciu 20 000 cykli obciskarka blokuje się i uniemożliwia wykonanie kolejnego cyklu obciskania. Celem tej blokady jest minimalizacja ryzyka nieprawidłowego obciskania spowodowanego intensywnym użytkowaniem maszyny i unikanie zagrożeń dla użytkownika. Użytkownik powinien zatem oddać obciskarkę do serwisu.



WAŻNE UWAGI:

- Po oddaniu obciskarki do serwisu licznik cykli jest zerowany. Elementy wewnętrzne są sprawdzane i ewentualnie naprawiane lub wymieniane.
- Wszelki brak konserwacji może stanowić zagrożenie dla prawidłowego działania obciskarki i może powodować poważne obrażenia ciała użytkownika.

8.2 Konserwacja obciskarki

- Regularnie czyścić i smarować łożyska obciskania, by uniknąć gromadzenia się pyłu i innych zanieczyszczeń.

8.3 Konserwacja silnika

- Sprawdzać, czy szczeliny wentylacyjne maszyny nie są zatkane. Usuwać nagromadzony pył i inne zanieczyszczenia.

8.4 Logowanie się do aplikacji

- Zaciskarkę można podłączyć do aplikacji na smartfon lub tablet za pośrednictwem połączenia Bluetooth. Aplikacja pozwala na dokonywanie ustawień na urządzeniu, na sprawdzanie liczby wykonanych zaciśnień, liczby zaciśnień do kolejnej konserwacji oraz na korzystanie z wielu innych funkcji.

Aplikację można pobrać ze sklepu Google Play lub Apple Store, a instrukcję obsługi aplikacji z naszej strony internetowej: www.virax.com.



OSTRZEŻENIE:

- Aby podłączyć przewód do narzędzia należy zdjąć zaślepkę ochronną.
- Przed podłączeniem maszyny do komputera należy odłączyć akumulator od obciskarki.
- Podczas połączenia, dioda LED konserwacji miga na niebiesko.

Oprogramowanie do połączenia z maszyną oraz jego instrukcję obsługi można pobrać z naszej strony internetowej: www.virax.com.

9 Usuwanie usterek



OSTRZEŻENIE: Pozostawienie podłączonego akumulatora przed regulacją lub wymianą akcesoriów może spowodować poważne obrażenia ciała.

Problem	Diagnoza	Rozwiązanie problemu
Narzędzia nie można włączyć	Urządzenie nie było używane przez kilka minut i zostało automatycznie wyłączone.	Ponownie włącz urządzenie, naciskając spust lub przycisk rozpoczęcia cyklu.
	Akumulator jest rozładowany. W takim przypadku pierścień LED świeci na czerwono przez 1 s, a urządzenie wyłącza się.	Włóż w pełni naładowany akumulator.
	Akumulator jest uszkodzony. Jego napięcie nie jest już zgodne. W takim przypadku pierścień LED miga na czerwono, a następnie urządzenie wyłącza się.	Włóż nowy akumulator (nr kat. 253540 lub 253541).
	Usterka silnika. W takim przypadku pierścień LED miga na pomarańczowo, a następnie urządzenie wyłącza się.	Wyślij zaciskarkę do serwisu posprzedażnego.
	Usterka mechanizmu. W takim przypadku pierścień LED miga na fioletowo, a następnie urządzenie wyłącza się.	Wyślij zaciskarkę do serwisu posprzedażnego.
	Zaciskarka osiągnęła 20 000 cykli. W takim przypadku pierścień LED świeci na czerwono, a następnie urządzenie wyłącza się. Wcześniej pierścień LED migał na pomarańczowo, ostrzegając o zbliżającej się konserwacji.	Wyślij zaciskarkę do serwisu posprzedażnego.
Narzędzie nie kończy cyklu	Zastosowany mini zacisk lub wkładki nie są kompatybilne ze złączem.	Wybierz mini zacisk lub wkładki zalecane przez producenta złącza.
	Złącza przekraczają maksymalną wydajność narzędzia.	Zapoznaj się z charakterystyką techniczną urządzenia.
	Zacisk jest uszkodzony.	Wymień uszkodzony zacisk na nowy.

10 Gwarancja

Zakres gwarancji

Niniejsza gwarancja obejmuje wszystkie wady materiałowe lub produkcyjne obciskarki VIRAX. W takim przypadku, narzędzie zostanie zwrócone bez dodatkowych kosztów. Narzędzie zostanie naprawione lub wymienione na identyczne.

Elementy nieobjęte gwarancją

Usterki wynikające z nieprawidłowego użytkowania, nadmiernego użytkowania, nieprzestrzegania instrukcji obsługi, interwencji na urządzeniu wykonanej przez osobę nieposiadającą autoryzacji serwisu gwarancyjnego lub z normalnego zużycia nie są objęte gwarancją.

Jeżeli obciskarka osiągnęła 20 000 cykli obciskania w okresie gwarancyjnym, użytkownik powinien odesłać ją do serwisu. Konserwacja ta stanowi część normalnej eksploatacji obciskarki i nie może zostać wykonana w ramach gwarancji. Gwarancja obowiązuje nadal do zakończenia 2-letniego okresu.

VIRAX nie ponosi żadnej odpowiedzialności za szkody spowodowane przez akcesoria lub uszkodzenia przedmiotów lub obrażenia ciała osób znajdujących się w pobliżu urządzenia.

VIRAX nie ponosi żadnej odpowiedzialności za szkody lub uszkodzenia spowodowane przez obciskanie wykonane z użyciem wkładki lub zacisku miniaturowego, których profil nie odpowiada obciskanemu złączu lub użytej rurze albo przez obciskanie na uszkodzonym złączu lub uszkodzonej rurze.

Zaciskarka M2X / L2X działa tylko z wkładkami i mini zaciskami firmy VIRAX. VIRAX nie ponosi żadnej odpowiedzialności za szkody i konsekwencje wynikające z użycia wkładek lub mini zacisków innych marek, ani za szkody, które te wkładki lub zaciski mogą spowodować w urządzeniu M2X / L2X.

Czas trwania gwarancji

Okres gwarancji na obciskarkę wynosi dwa lata dla normalnych warunków eksploatacji. W celu skorzystania z gwarancji należy zachować dowód zakupu (faktura lub potwierdzenie dostawy).

Postanowienia specjalne gwarancji

Niniejsza gwarancja jest jedyną gwarancją, która jest udzielana dla obciskarki VIRAX. Żaden pracownik, przedstawiciel, sprzedawca lub inna osoba nie są upoważnione do wprowadzania zmian w niniejszej gwarancji w imieniu firmy VIRAX.

11 Wkładki i zaciski miniaturowe do obciskania

11.1 Konserwacja wkładek do obciskania i zacisków miniaturowych

- Regularnie sprawdzać stan wkładek, zacisków miniaturowych i zacisku głównego. Sprawdzać, czy szczęki zamykają się prawidłowo.
- Czyścić profile wkładek lub zacisków miniaturowych. Nie używać pilników metalowych ani innych materiałów ściernych, które mogłyby uszkodzić profil obciskania.
- Utrzymywać profil obciskania w czystości i sprawdzać jego zużycie przed każdym użyciem.
- Regularnie smarować osie i sprężynę zacisków miniaturowych i zacisku głównego.
- Nie smarować wnętrza profilu obciskania.
- Wkładki i zaciski miniaturowe są uznawane za materiały eksploatacyjne. Należy je wymieniać przy pierwszych oznakach zużycia. Obciskanie za pomocą zużytych wkładek lub zacisków miniaturowych może powodować przecieki.

ÜBERSETZUNG DER ORIGINALANLEITUNG

Die VIRAX-Werkzeuge werden präzisionsgefertigt und sind für professionelle Benutzer gedacht. Diese äußerst zuverlässigen Werkzeuge sind sehr effektiv, wenn sie korrekt und sorgfältig verwendet werden. Wie bei allen Elektrowerkzeugen müssen die Herstelleranweisungen eingehalten werden, um die höchste Effizienz zu erreichen. Bitte lesen Sie das vorliegende Dokument, die „Bedienungsanleitung“, aufmerksam durch, damit Sie die Funktionsweise und alle Vorsichtsmaßnahmen und Sicherheitswarnungen richtig verstehen. Wenden Sie sich an Ihren VIRAX-Vertreter oder Händler, wenn Sie Fragen zum Werkzeug oder zu seiner Funktionsweise haben.

VIRAX

39 quai de Marne
51206 EPERNAY Cedex

Kundendienst Frankreich:
Internationaler Kundendienst:

+33 (0)3.26.59.56.78
+33 (0)3.26.59.56.97

VIRAX hat mehr als 20 Jahre Erfahrung im Entwurf und in der Herstellung von elektro-hydraulischen und elektro-mechanischen Pressen für den Sanitärbereich. Jedes Werkzeug wird bei der Herstellung einzeln auf seine Betriebstauglichkeit kontrolliert. Zusätzlich werden die VIRAX-Pressen, -Presszangen und -Einsätze von den Herstellern der Rohre und Verbindungen, für die sie entworfen werden, getestet und zugelassen.

Inhaltsverzeichnis

1	Einführung.....	84
2	Technische Daten.....	85
3	Allgemeine Sicherheitswarnungen für das Werkzeug.....	85
4	Besondere Sicherheitsvorschriften.....	87
5	Präsentation des Werkzeugs.....	88
6	Arbeitsvorschriften.....	88
7	LED-Anzeigen.....	91
8	Wartung und Instandhaltung.....	92
9	Störungsbehebung.....	92
10	Garantie.....	93
11	Einsätze und Minizangen.....	93

Dank moderner Herstellungstechniken ist es unwahrscheinlich, dass Ihr Werkzeug defekt ist oder ein Teil fehlt. Wenn Sie dennoch eine Störung feststellen, benutzen Sie das Werkzeug nicht, solange die Teile nicht ersetzt oder der Fehler nicht korrigiert worden ist. Das Nichtbeachten dieser Vorschrift kann zu schweren Verletzungen führen.

1 Einführung

Ihr neues Werkzeug wurde gemäß allen Qualitätsstandards entworfen und hergestellt, um auch höchste Ansprüche zu erfüllen. Es kann einfach und sicher benutzt werden. Bei einer korrekten Benutzung werden Sie lange Freude an Ihrem Werkzeug haben.

WARNUNG!

 Bitte lesen Sie vor Benutzen Ihres neuen Werkzeugs diese Anleitung aufmerksam durch. Bitte beachten Sie die „Warnung“-Abschnitte.

Ihr Elektrowerkzeug besitzt Merkmale, die Ihre Arbeit erleichtern.

Dieses Instrument wurde gemäß allen Sicherheitsanforderungen entworfen und hergestellt, damit es leicht benutzt und instandgehalten werden kann.



ELEKTROWERKZEUGE NICHT IM HAUSMÜLL ENTSORGEN!

Von Elektrowerkzeugen stammende Abfälle dürfen nicht im Hausmüll entsorgt werden. Es gibt spezialisierte Sammelstellen zum Sammeln und Wiederverwerten von Elektrowerkzeugen, gemäß der Europäischen Richtlinie WEEE 2012/19/EU.





UMWELTFREUNDLICHKEIT

Zum Schutz der Umwelt müssen Geräte, ihr Zubehör und ihre Verpackungen getrennten Wiederverwertungswegen zugeführt werden. Unsere Kunststoffteile werden für die getrennte Wiederverwertung gekennzeichnet.

Legende:

Auf dem Werkzeug befindet sich ein Etikett, auf dem die Spezialsymbole stehen. Sie geben wichtige Informationen über das Produkt oder die Benutzungsanweisungen.

 Erfüllt die europäischen Sicherheitsrichtlinien und -normen.

 Tragen Sie eine Schutzbrille.

 Tragen Sie einen Gehörschutz.

 Lesen Sie die Originalanleitung.

 Tragen Sie Schutzhandschuhe.

 Achtung, Quetschgefahr der Finger.

2 Technische Daten

Modell	VIPER M2X / L2X
Art.-Nr.	2535XX
Akkuverorgung	18V DC 2.0 Ah Li-Ion 36 Wh
Aufgenommene Leistung	400 W
Von der Maschine aufgebrauchte Kraft für die Pressung	Max. 20 kN
Presskraft:	
Bei PER- / PEX-Rohren:	Ø 12 bis Ø 32/40 mm.
Bei Mehrschichtrohren:	Ø 12 bis Ø 32/40 mm.
Bei Stahlrohren (rostfrei oder verzinkt):	Ø 12 bis Ø 28 mm.
Bei Kupferrohren:	Ø 12 bis Ø 28 mm.
Drehung der Zange	360°
Gewicht (ohne Akku; ohne Zange / mit Akku; ohne Zange)	M2X : 1,85 kg / 2,25 kg L2X : 1,75 kg / 2,51 kg
Abmessungen der Maschine mit Akku; ohne Zange	M2X : 264 / 259 / 81
Länge / Höhe / Breite (mm)	L2X : 322 / 121 / 81
Abmessungen des Koffers - Länge / Höhe / Breite (mm)	M2X 590 / 390 / 140 L2X : 590 / 390 / 140
Informationen über die Schall- und Schwingungsemissionen	
Schallemission:	
Schalldruckpegel an den Ohren des Bedieners: L_{pA}	69 dB(A).
Spitzen-Schalldruckpegel an den Ohren des Bedieners: $L_{pSpitze}$	<130 dB(C).
Schalleistungspegel: L_{WA}	73 dB(A).
Ungenauigkeit K_{pA}	3 dB
<i>Gemäß der Norm NF EN ISO 15744 – Prüfungen an Leerlauf-Arbeitszyklen</i>	
Schwingungsemission	
Gewichtete Hand-Arm-Beschleunigungswerte m/s^2	
Am Druckschalter	0,29 m/s^2
Geschätzte Ungenauigkeit	0,05 m/s^2
<i>Gemäß der Norm NF EN ISO 20643 – Prüfungen an Leerlauf-Arbeitszyklen</i>	

- HINWEISE:**
- Vor dem Benutzen dieses Werkzeugs die Anweisungen aufmerksam durchlesen.
 - Der Hersteller behält sich das Recht vor, seine Produkte ohne vorherige Ankündigung zu verbessern und die Spezifikationen zu ändern.
 - Die Spezifikationen können sich je nach Land ändern.

3 Allgemeine Sicherheitswarnungen für das Werkzeug

- WARNUNG:**
- Alle Sicherheitswarnungen und alle Anweisungen lesen. Das Nichtbefolgen der Warnungen und Anweisungen kann zu einem Elektroschock, einem Feuer und/oder einer schweren Verletzung führen.
 - Alle Warnungen und Anweisungen für ein späteres Nachschlagen aufbewahren.
 - Der Begriff „Werkzeug“ in den Warnungen bezieht sich auf Ihr akkubetriebenes Elektrowerkzeug.

3.1 Sicherheit im Arbeitsbereich

- DEN ARBEITSBEREICH SAUBER UND GUT BELEUCHTET HALTEN. Schlecht beleuchtete oder unordentliche Bereiche sind Unfallquellen.
- ELEKTROWERKZEUGE NICHT IN EXPLOSIVER ATMOSPHERE BETREIBEN (ENTZÜNDLICHE FLÜSSIGKEITEN, GAS ODER STAUB). Elektrowerkzeuge erzeugen Funken, die Staub oder Dämpfe entzünden können.
- KINDER UND PERSONEN VOM ARBEITSBEREICH FERNHALTEN. Durch Zerstreungen können Sie die Kontrolle über das Werkzeug verlieren.

3.2 Elektrische Sicherheit

- DIE WERKZEUGE NICHT REGEN ODER FEUCHTEN BEDINGUNGEN AUSSETZEN. Das Eindringen von Wasser in das Werkzeug erhöht die Gefahr eines Elektroschocks.
- DAS AKKU GUT BEHANDELN. DAS AKKU FERN VON WÄRME, SCHMIERMITTELN, SCHARFEN KANTEN ODER BEWEGLICHEN TEILEN HALTEN. Ein beschädigtes Akku erhöht die Gefahr eines Elektroschocks.

3.3 Personensicherheit

- BLEIBEN SIE WACHSAM, SCHAUEN SIE, WAS SIE GERADE MACHEN, UND BENUTZEN SIE IHREN GESUNDEN MENSCHENVERSTAND. BENUTZEN SIE KEIN WERKZEUG, WENN SIE MÜDE SIND ODER UNTER ALKOHOL-, DROGEN- ODER MEDIKAMENTENEINFLUSS STEHEN.
- SICHERHEITSAUSRÜSTUNGEN TRAGEN. IMMER EINE SCHUTZBRILLE TRAGEN.
- VERSEHENTLICHES EINSCHALTEN VERMEIDEN.
- NICHT HASTIG VORGEHEN. JEDERZEIT EINE ANGEMESSENE POSITION UND DAS GLEICHGEWICHT HALTEN.
- ZIEHEN SIE SICH ANGEMESSEN AN. KEINE WEITE KLEIDUNG ODER SCHMUCK TRAGEN. HAARE, KLEIDUNG UND HANDSCHUHE VON TEILEN IN BEWEGUNG FERN HALTEN.
- KINDERN ODER PERSONEN OHNE SCHULUNG DEN GEBRAUCH DER MASCHINE VERBIETEN.
- IMMER DAS GEEIGNETE WERKZEUG FÜR DIE ARBEIT BENUTZEN.

Ein Moment der Unachtsamkeit bei der Benutzung des Werkzeugs kann schwere Verletzungen nach sich ziehen.

Für die entsprechenden Bedingungen getragene Sicherheitsausrüstungen wie z.B. Staubschutzmasken, rutschfeste Sicherheitsschuhe, Helme oder Gehörschutz verringern die Verletzungsgefahr.

Das Tragen des Werkzeugs mit dem Finger am Druckschalter, wenn es sich in Betriebsstellung befindet, ist eine Unfallquelle.

Dies ermöglicht eine bessere Kontrolle des Werkzeugs in unerwarteten Situationen.

Weite Kleidung, Schmuck oder lange Haare können sich in Teilen in Bewegung verfangen.

Der Gebrauch der Maschine, ohne eine angemessene Schulung bekommen zu haben, kann zu schweren Körperverletzungen führen.

Werkzeuge nicht zweckentfremden.

3.4 Benutzung des Werkzeugs

- DAS ANGEMESSENE WERKZEUG FÜR IHRE ANWENDUNG BENUTZEN.
- VOR DEM EINSTELLEN, VOR DEM WECHSELN VON ZUBEHÖR UND VOR DEM EINRÄUMEN DES WERKZEUGS IMMER DAS AKKU ABZIEHEN.
- DIE WERKZEUGE AN EINEM SICHEREN, TROCKENEN UND GESCHLOSSENEN ORT AUSSERHALB DER REICHWEITE VON KINDERN AUFBEWAHREN. PERSONEN, DIE NICHT MIT DIESEM WERKZEUG ODER DIESEN ANWEISUNGEN VERTRAUT SIND, DAS BETREIBEN DES WERKZEUGS NICHT GESTATTEN.
- DIE WARTUNGEN DES WERKZEUGS EINHALTEN. VOR DER BENUTZUNG ÜBERPRÜFEN, OB ES KEINE FLUCHTFEHLER, BLOCKIERTE BEWEGLICHE TEILE ODER GEBROCHENE TEILE GIBT.
- WERKZEUG UND ZUBEHÖR IN ÜBEREINSTIMMUNG MIT DIESEN ANWEISUNGEN BENUTZEN UND DIE ARBEITSBEDINGUNGEN SOWIE DIE ZU VERRICHTENDE ARBEIT BERÜCKSICHTIGEN.
- DAS ARBEITSMILIEU BERÜCKSICHTIGEN.
- NUR VON VIRAX FÜR IHR MODELL EMPFOHLENES ZUBEHÖR BENUTZEN.

Ein angemessenes Werkzeug führt eine korrekte Arbeit sicher aus.

Solche vorbeugenden Sicherheitsmaßnahmen verringern das Risiko eines versehentlichen Startens des Werkzeugs.

Werkzeuge sind gefährlich in den Händen unerfahrener Benutzer.

Zahlreiche Unfälle gehen auf schlecht instandgehaltene Werkzeuge zurück. Schutzvorrichtungen, Schalter oder sonstige beschädigte oder defekte Teile müssen von einem qualifizierten Techniker repariert oder ersetzt werden.

Eine zweckentfremdete Benutzung des Werkzeugs kann zu gefährlichen Situationen führen. Immer die Fähigkeiten der Maschine beachten und die Arbeitsbedingungen sowie die zu verrichtenden Arbeiten berücksichtigen. Eine zweckentfremdete Benutzung der Maschine ist gefährlich und führt zum Erlöschen der Garantien.

Elektrowerkzeuge nicht Regen aussetzen oder an einem feuchten oder nassen Ort verstauen.

Die Nichtbeachtung dieser Vorschrift kann eine Gefahr für den Benutzer darstellen und führt zum Erlöschen der Garantie.

3.5 Wartung und Instandhaltung des Werkzeugs

- IHR WERKZEUG SORGFÄLTIG INSTAND HALTEN.
- DER GRIFF MUSS SAUBER UND ÖLFREI SEIN.

Halten Sie Ihre Werkzeuge für einen einwandfreien Betrieb sauber. Die Rollen regelmäßig reinigen und fetten.

Die Werkzeuge für eine sichere Handhabung sauber halten.

• DAS WERKZEUG VON EINEM ZUGELASSENEN REPARATEUR MIT ORIGINAL-ERSATZTEILEN INSTANDHALTEN LASSEN.

Die Nichtbeachtung dieser Vorschrift kann eine Gefahr für den Benutzer darstellen und führt zum Erlöschen der Garantie.

4 Besondere Sicherheitsvorschriften



Bei der Arbeit mit dem Werkzeug einen Gehörschutz tragen. Der entstehende Lärm kann zu Gehörschäden führen.



Während der Arbeit eine Schutzbrille gegen umherfliegende Teilchen tragen.



WARNUNG: Während des Presszyklus die Finger und Hände immer fern von der Zange halten. Die Nichtbeachtung dieser Vorschrift kann zu schweren Körperverletzungen führen.

4.1 Vorsichtsmaßnahmen bei der Verwendung der Presse

• NIEMALS VERSUCHEN, OHNE ABZIEHEN DES AKKUS DAS ZUBEHÖR EINZUSTELLEN ODER ZU WECHSELN.

Wenn das Akku vor dem Einstellen oder Wechseln des Zubehörs nicht abgezogen wird, kann es zu schweren Körperverletzungen kommen.

• DAS WERKZEUG NICHT VERWENDEN, WENN SEIN AKKU BESCHÄDIGT IST.

Ein beschädigtes Akku erhöht die Gefahr eines Elektroschocks.

• NICHT DIE FINGER IN DAS PROFIL DER ZANGE EINFÜHREN.

Das Einführen der Finger in das Profil der Zange kann zu schweren Körperverletzungen führen.

• NIEMALS VERSUCHEN, EINE BESCHÄDIGTE ZANGE ZU REPARIEREN.

Eine modifizierte Zange kann unter dem Druck während des Presszyklus zerbrechen. Die komplette Zange entsorgen und ersetzen.

• DAS WERKZEUG WÄHREND DER ARBEIT MIT BEIDEN HÄNDEN FESTHALTEN UND IHREN KÖRPER IN EINER STABILEN POSITION HALTEN.

Das Werkzeug wird besser geführt, wenn es mit beiden Händen festgehalten wird.

Wenn Sie in der Höhe arbeiten, darauf achten, dass sich niemand unter Ihnen aufhält.



WARNUNG:

- Vor dem Durchführen von Einstellungen oder Wartungsarbeiten immer das Werkzeug anhalten und das Akku abziehen.
- Alle angemessenen vorbeugenden Sicherheitsmaßnahmen ergreifen und die beruflichen Unfallverhütungs- und Sicherheitsvorschriften einhalten.
- Der Hersteller übernimmt keinerlei Verantwortung für Modifikationen, die der Kunde an der Maschine vornimmt, oder für Schäden, die durch die Modifikationen entstehen.

4.2 Akku und Ladegerät

In Extremsituationen kann das Akku Flüssigkeit freisetzen; jeglichen Kontakt vermeiden. Bei einem versehentlichen Kontakt mit reichlich Wasser spülen. Wenn die Flüssigkeit mit den Augen in Berührung kommt, sofort einen Arzt aufsuchen.

- Den Akku mit dem beiliegenden Ladegerät oder mit einem "Metabo / CAS" Ladegerät laden.
- Nicht die Kontakte des Ladegeräts berühren.
- Das Akku oder das Ladegerät nicht Regen oder Schnee aussetzen.
- Das Akku nicht an einem Ort aufladen, der direkt der Sonne ausgesetzt ist.
- Das Akku nicht aufladen, wenn entzündliche Flüssigkeiten oder Gase vorhanden sind.
- Das Ladegerät muss in einem Temperaturbereich von 0°C bis 50°C benutzt werden.
- Sicherstellen, dass die Lüftungsschlitze des Ladegeräts nicht verstopft sind.
- Das Ladegerät abziehen, wenn die Aufladung beendet ist.
- Die Akkus können lecken, wenn sie beschädigt sind oder unter widrigen Bedingungen benutzt werden.
- Wenn es nicht im Ladegerät oder in der Maschine sitzt, jeglichen Kontakt zwischen dem Akku und metallischen Objekten (Nägel, Schrauben usw.) vermeiden, damit es nicht zu Kurzschlüssen kommt.
- Niemals ein beschädigtes Ladegerät benutzen.
- Das Ladegerät niemals benutzen, wenn das Kabel oder der Stecker beschädigt sind.
- Ein beschädigtes Akku niemals benutzen. Es muss unverzüglich ersetzt werden.
- Das Ladegerät oder das Akku niemals zerlegen.
- Nicht versuchen, das Ladegerät zum Aufladen nicht aufladbarer Batterien zu verwenden.
- Das Akku nicht überladen.

4.3 Entsorgung von Akkus

• DAS AKKU NICHT ZERLEGEN ODER EIN BAUTEIL ENTFERNEN, DAS DIE KLEMMEN SCHÜTZT. LI-ION AKKUS MÜSSEN UMWELTFREUNDLICH GESAMMELT, WIEDERVERWERTET UND ENTSORGT WERDEN.

Dies kann zu Feuer oder Verletzungen führen. Vor dem Entsorgen der Akkus exponierte Klemmen zum Verhindern eines Kurzschlusses mit einem starken Isolierband isolieren.

Die meisten Zulieferer für den Industrie- und Büroerwerb bieten die Sammlung und Wiederverwertung von Akkus an.

5 Präsentation des Werkzeugs

Bitte nehmen Sie die Besonderheiten seiner Funktionsweise und die einzuhaltenden Sicherheitsvorschriften zur Kenntnis, bevor Sie mit dem Werkzeug zu arbeiten beginnen. Das Werkzeug und sein Zubehör dürfen nur für die Arbeiten benutzt werden, für die sie vorgesehen sind. Jegliche andere Verwendung ist strengstens verboten.

5.1 Aufladen und Einsetzen des Akkus

5.1.1 Aufladen des Akkus

- DAS LADEGERÄT AN DAS NETZ ANSCHLIESSEN. Sicherstellen, dass das Ladegerät für das Netz ausgelegt ist, an das es angeschlossen wird.
- DAS AKKU IN DAS LADEGERÄT EINSETZEN. Darauf achten, dass das Akku korrekt in das Ladegerät eingesetzt wird.
- WÄHREND DER LADUNG DES AKKUS. Die Akku-LED des Ladegeräts blinkt grün. Der Bereich um das Ladegerät muss während des Ladevorgangs frei sein, um jeglicher Brandgefahr aufgrund der Erwärmung vorzubeugen.
- ENTFERNEN DES AKKUS. Die Akku-LED des Ladegeräts leuchtet dauerhaft grün: das Akku ist völlig aufgeladen. Für eine optimale Lebensdauer sollte das Akku bei jedem Aufladen maximal aufgeladen werden. Die Ladezeit beträgt ca. 40 min.



WARNUNG: Die Akkus können lecken, wenn sie beschädigt sind oder unter widrigen Bedingungen benutzt werden.



WARNUNG: Vor dem Benutzen des Ladegeräts alle obigen Anweisungen lesen. Die Nichtbeachtung der Anweisungen kann zu Elektroschock, Feuer oder schweren Körperverletzungen führen.

WICHTIGE HINWEISE:

- Die Temperatur des Akkus erhöht sich, wenn es mit der Presse benutzt wird. Wenn das Akku sofort nach dem Gebrauch aufgeladen wird, wird es nicht wieder komplett aufgeladen. Das Akku muss vor dem Wiederaufladen abkühlen.
- Wenn die rechte LED des Ladegeräts weiter rot leuchtet, das Akku herausnehmen und warten, bis seine Temperatur zwischen 0°C und 50°C liegt, bevor es wieder eingesetzt wird.
- Akkus heize sich während des Ladens auf. Akkus nicht überladen.
- Wenn die rechte LED des Ladegeräts rot blinkt, bedeutet dies, dass das Akku außer Betrieb ist und ersetzt werden muss.



5.1.2 Installieren des Akkus an der Presse

- INSTALLIEREN DES AKKUS AN DER PRESSE. Die Streben des Akkus zu den Nuten des Pressengriffs ausrichten und bis zum Einrasten einschieben.

6 Arbeitsvorschriften

Dieses Elektrowerkzeug wird von einem 18 V Akku gespeist. Die Funkstörungen erfüllen die Richtlinie zur Elektromagnetischen Verträglichkeit 2014/30/UE.

Dieses Elektrowerkzeug wurde zum Pressen von Kanalisationsanschlüssen entworfen.



WARNUNG: Das Elektrowerkzeug niemals betätigen, ohne eine Hauptzange oder Minizange montiert zu haben. Das Elektrowerkzeug niemals betätigen, ohne die Einsätze in die Hauptzange montiert zu haben.



WARNUNG: Vor dem Durchführen von Einstellungen oder Wartungsarbeiten immer das Akku abziehen.

6.1 Montage

Funktionsmöglichkeiten der Maschine:

- Mit Standardeinsätzen oder versetzten Einsätzen der VIRAX-Palette an der VIRAX-Hauptzange montiert.
- Mit Minizangen der VIRAX-Palette (erfordern keine Hauptzange).

6.1.1 Montage der Hauptzange und der Einsätze

- DAS AKKU VON DER PRESSE ABZIEHEN. Wenn das Akku vor dem Einstellen oder Wechseln des Zubehörs nicht abgezogen bzw. die Maschine dabei nicht ausgeschaltet wird, kann es zu schweren Körperverletzungen kommen.
- DIE VERRIEGELUNGSTASTE ENTRIEGELN Die Verriegelungstaste drehen, um die Achse freizugeben
- DIE HAUPTZANGE INSTALLIEREN Die Hauptzange zur Achse des Verriegelungssystems ausrichten
- DIE VERRIEGELUNGSTASTE DRÜCKEN UND VERRIEGELN Die Achse der Verriegelungstaste in das Loch der Hauptzange drücken und um eine halbe Umdrehung drehen.

- DIE EINSÄTZE IN DIE HAUPTZANGE EINSETZEN

Den Einsatz auswählen und über eine der Seiten der Zange in die Spannbacken der Zange einschieben

6.1.2 Montage der Minizangen

- DAS AKKU VON DER PRESSE ABZIEHEN.
- DIE MINIZANGE ENTRIEGELN
- DIE MINIZANGE INSTALLIEREN
- DIE VERRIEGELUNGSTASTE DRÜCKEN UND VERRIEGELN

Wenn das Akku vor dem Einstellen oder Wechseln des Zubehörs nicht abgezogen wird, kann es zu schweren Körperverletzungen kommen.

Die Verriegelungstaste drehen, um die Achse freizugeben

Die Zange zur Achse des Verriegelungssystems ausrichten

Die Achse der Verriegelungstaste in das Loch der Zange drücken und um eine halbe Umdrehung drehen.



WICHTIGE HINWEISE:

- Nach dem Installieren der Einsätze oder Minizangen visuell überprüfen, ob sie richtig zentriert sind.
- Die Einsätze und Minizangen haben einen sehr kräftigen Spanneffekt. Die Finger nicht in das Profil einführen.

6.2 Demontage

6.2.1 Demontage der Einsätze

- DAS AKKU VON DER PRESSE ABZIEHEN.
- DIE HAUPTZANGE MANUELL ÖFFNEN.
- DIE EINSÄTZE HERAUSNEHMEN.

Wenn das Akku vor dem Einstellen oder Wechseln des Zubehörs nicht abgezogen wird, kann es zu schweren Körperverletzungen kommen.

Die Einsätze können leichter herausgenommen werden, wenn die Hauptzange geöffnet ist. Die Hauptzange niemals durch Betätigen der Maschine öffnen.

Die Einsätze auf einer der Seiten der Hauptzange hinausschieben.

6.2.2 Demontage der Minizangen

- DAS AKKU VON DER PRESSE ABZIEHEN.
- DAS VERRIEGELUNGSSYSTEM ENTSPERREN
- DIE MINIZANGE HERAUSNEHMEN

Wenn das Akku vor dem Einstellen oder Wechseln des Zubehörs nicht abgezogen wird, kann es zu schweren Körperverletzungen kommen.

Die Verriegelungstaste um eine halbe Umdrehung drehen. Eine Feder unter der Verriegelungstaste erleichtert das Entnehmen der Achse.

Es gibt eine Verletzungsgefahr, weil die Minizange durch das Eigengewicht herausfallen kann. Die Minizange von vorn herausnehmen.

6.3 Vorbereitung des Rohrs und des Anschlusses

6.3.1 Vorbereitung des Rohrs



WARNING: Die Nichtbeachtung der nachfolgenden Anweisungen kann eine schlechte Pressung erzeugen und die Gefahr von Wasserschäden, Feuer oder Explosion erhöhen.

Es ist wichtig, die von den Rohr- und Anschlussherstellern empfohlenen Sicherheits- und Benutzungsvorschriften zu beachten. Virax übernimmt keinerlei Verantwortung bei Nichtbeachtung dieser Vorschriften.

- DAS ROHR DURCHSCHNEIDEN.
- DAS ROHR ENTGRATEN.

Das Rohr senkrecht zu seiner Achse durchschneiden. Sicherstellen, dass der Schnitt sauber ist, vor allem beim Verwenden von Anschlüssen mit Elastomerdichtungen.

Das Rohr entgraten, um alle Grate und/oder überstehenden Teile zu entfernen.



WICHTIGE HINWEISE:

- Die Rohrenden müssen entgratet werden, um das Einsetzen des Anschlusses zu erleichtern.
- Die Rohrenden müssen auf einer Länge größer als die Einführungstiefe in den Anschluss neu auf ihren Nenndurchmesser kalibriert werden. Das Rohr muss mit einem dafür vorgesehenen Spezialwerkzeug kalibriert werden. Das Rohr muss nachgeschnitten werden, wenn es falsch kalibriert ist.
- Bei Arbeiten an existierenden Netzen müssen sämtliche Lackreste auf einer Länge größer als die Einführungstiefe in den Anschluss entfernt werden.

6.3.2 Vorbereitung des Anschlusses

- DEN RICHTIGEN ANSCHLUSS FÜR DAS ZU INSTALLIERENDE ROHR AUSWÄHLEN.
- FÜR DEN ANSCHLUSS GEEIGNETE MINIZANGE ODER EINSÄTZE AUSWÄHLEN.

Sicherstellen, dass der Anschluss an den Rohrdurchmesser angepasst ist und dass der Werkstoff und die Stärke des Rohrs mit dem Anschluss kompatibel sind (vom Hersteller des Anschlusses Informationen zur Kalibrierung anfordern).

Das Profil und den Durchmesser verwenden, die in den Anweisungen der Anschlüsse empfohlen werden.

6.3.3 Anbringen des Anschlusses

- DEN ANSCHLUSS ANBRINGEN.

Den Anschluss mit einer Verdrehungsbewegung auf das Rohr schieben. Überprüfen, ob der Anschluss für das ausgewählte Rohr geeignet ist.

6.4 Pressen des Anschlusses mit der Presse

Vor Beginn der Arbeit

- Überprüfen Sie die Position des Druckschalters. Wenn das Werkzeug unter Spannung gesetzt wird, darf der Druckschalter nie eingedrückt sein.
- Vergewissern Sie sich, dass das Akku in perfektem Zustand ist. Wenn das Akku beschädigt ist, muss es ersetzt werden.

6.4.1 Pressung des Anschlusses



WARNUNG: Während des Presszyklus die Finger, die Hände und sämtliche Fremdkörper immer fern von der Zange halten. Die Nichtbeachtung dieser Vorschrift kann zu schweren Körperverletzungen führen.

- DIE MASCHINE EINSCHALTEN

Den Druckschalter / die Taste lang drücken. Je nach Ladezustand des Akkus leuchtet der LED-Ring eine Sekunde lang grün, orange oder rot auf. Es sind zwei Pieptöne zu hören, bevor der LED-Ring weiß weiterleuchtet: die Maschine ist funktionsbereit.

- DIE EINSÄTZE ODER DIE MINIZANGE AUF DEN ANSCHLUSS SETZEN.

Die Zange durch Drücken auf die beiden Enden der Zange von Hand öffnen. Den Anschluss zwischen die Backen der Zange bringen. Die Backen der Zange lösen und das Profil der Backen auf dem Anschluss ausrichten.

- DIE POSITION ÜBERPRÜFEN.

Überprüfen, ob der Anschluss richtig im Profil der Einsätze oder der Minizange platziert ist.

- DEN ANSCHLUSS PRESSEN.

Auf den Druckschalter / die Taste der Presse drücken und diesen bis ans Ende des Presszyklus gedrückt halten (Rückkehr der Rollen in die Anfangsposition). Am Ende des Zyklus leuchtet der LED-Ring grün auf, und es ist ein langer Piepton zu hören. Dadurch wird bestätigt, dass der Zyklus korrekt ausgeführt wurde.

ANMERKUNG: Das Werkzeug immer mit der Hand stützen. Das Werkzeug nicht am Rohr hängen lassen.



WICHTIGE HINWEISE:

- Die Backen haben einen kräftigen Spanneffekt. Die Finger nicht zwischen die Backen einführen.
- Wenn der Druckschalter / die Taste vor dem Ende des Zyklus losgelassen wird, geht das Werkzeug automatisch in die Anfangsposition zurück. Während der Rückkehr blinkt der Zyklus-LED-Ring orange und rot. Anschließend gibt die Maschine einen nicht konformen Zyklus an: der LED-Ring leuchtet rot und es sind vier Sekunden lang vier Pieptöne zu hören.
- Wenn die Situation während eines Presszyklus eine dringende Rückkehr erfordert, braucht einfach nur der Druckschalter losgelassen zu werden.

6.4.2 Die Presse vom Anschluss entfernen

- DIE ZANGE VOM ANSCHLUSS ENTFERNEN.
- DIE MASCHINE AUSSCHALTEN

Die Backen durch Drücken auf die beiden Enden der Zange von Hand öffnen und die Backen des Anschlusses herausnehmen.

Nach einigen Minuten Inaktivität schaltet sich die Maschine automatisch ab. Der LED-Ring leuchtet rot auf, und es sind zwei Pieptöne zu hören. Der LED-Ring geht aus: die Maschine ist abgeschaltet.

Durch Herausnehmen des Akkus kann die Abschaltung der Maschine erzwungen werden.



- SICHTKONTROLLE























Nach jeder Pressung ist es wichtig, visuell zu überprüfen, dass der Anschluss korrekt gepresst wurde.

7 LED-Anzeigen

Das Aufleuchten oder Blinken des LED-Rings in verschiedenen Farben gibt dem Benutzer verschiedene Zustände an. Begleitend sind Pieptöne zu hören.

LED-Legende:

LED ein	
LED blinkend	
LED aus	

Aktion	LED-Ring	Zeit	Ton	Beschreibung
Die Maschine einschalten: 0,5 Sekunden lang auf den Druckschalter / die Taste für den Zyklusstart drücken.	 → 	1s	2 Pieptöne	Der LED-Ring leuchtet 1 Sekunde lang grün auf und leuchtet weiß weiter. Der Akku ist korrekt aufgeladen. Die Maschine ist pressbereit.
	 → 	1s	2 Pieptöne	Der LED-Ring leuchtet 1 Sekunde lang orange auf und leuchtet weiß weiter. Der Akku ist schwach geladen. Die Maschine ist trotzdem pressbereit.
	 → 	4s	2 Pieptöne	Der LED-Ring blinkt rot und die Maschine geht aus. Der Akku ist nicht geladen genug, um einen kompletten Zyklus auszuführen. Bitte den Akku ersetzen.
Eine Pressung durchführen: Den Druckschalter / die Taste während des gesamten Presszyklus mit dem Finger gedrückt halten.	 → 	4s	1 Piepton	Am Ende der Pressung leuchtet der LED-Ring 1 Sekunden lang grün auf und leuchtet weiß weiter. Der Presszyklus wurde korrekt ausgeführt.
	 → 	4s	4 Pieptöne	Am Ende der Pressung leuchtet der LED-Ring 4 Sekunden lang rot auf und leuchtet weiß weiter. Der Presszyklus wurde nicht korrekt ausgeführt.
	 / 	4s	4 Pieptöne	Während der Pressung leuchtet der LED-Ring rot und orange. Der Presszyklus wurde nicht vollständig ausgeführt. Während des gesamten Presszyklus mit dem Finger drücken.
	 / 	4s	4 Pieptöne	Während der Pressung leuchtet der LED-Ring rot und orange. Die Maschine hat keinen Widerstand erkannt (keine Zange bzw. kein Einsatz). Sie stoppt den Zyklus und geht in die Anfangsposition zurück. Bitte eine Zange oder Einsätze einsetzen.
				Der LED-Ring leuchtet weiß. Die Maschine ist bereit, um einen Presszyklus auszuführen. Mit dem weißen Licht wird der Arbeitsbereich ausgeleuchtet.
Informationsmeldungen	 → 	2s	4 Pieptöne	Der LED-Ring blinkt orange. Die Maschine weist Sie darauf hin, dass die Wartung in weniger als 1000 Zyklen ausgeführt werden muss. Dann leuchtet der LED-Ring weiß weiter. Die Maschine ist bereit, um einen Presszyklus auszuführen.
	 / 	4s	4 Pieptöne	Der LED-Ring blinkt rot und violett und die Maschine geht aus. Die Maschine ist blockiert. Es wurden 20.000 Zyklen erreicht. Die Wartung ist obligatorisch.
	 / 	4s	4 Pieptöne	Der LED-Ring blinkt rot und weiß und die Maschine geht aus. Die Umgebungstemperatur liegt außerhalb des Betriebsbereichs (-10°C +50°C).
	 → 	4s	4 Pieptöne	Der LED-Ring blinkt orange und die Maschine geht aus. Es gibt ein Motorproblem, das eine Instandhaltung erfordert.

8 Wartung und Instandhaltung

WARNUNG: Vor dem Durchführen von Einstellungen oder Wartungsarbeiten immer das Akku abziehen.

8.1 Allgemeine Untersuchung

Regelmäßig alle Befestigungselemente überprüfen, um sich zu vergewissern, dass sie fest angezogen sind.

Die Inspektion wird zwingend alle 20.000 Zyklen fällig. Wenn die 20.000 Zyklen erreicht sind, blockiert die Presse und verhindert das Ausführen zusätzlicher Presszyklen. Diese Blockierung soll die Gefahr schlechter Pressungen wegen einer intensiven Nutzung der Maschine minimieren und verhindern, dass sie eine Gefahr für ihren Benutzer darstellt. Der Benutzer muss die Presse an den Kundendienst einsenden.



WICHTIGE HINWEISE:

- Wenn die Presse an den Kundendienst eingesendet wird, wird der Zykluszähler auf null zurückgesetzt. Die internen Bauteile werden überprüft und eventuell repariert oder ersetzt.
- Jegliche mangelnde Instandhaltung kann den einwandfreien Betrieb der Presse beeinträchtigen und zu schweren Körperverletzungen des Benutzers führen.

8.2 Instandhaltung der Presse

- Die Pressrollen regelmäßig reinigen und fetten, um die Ansammlung von Staub und anderen Verunreinigungen zu verhindern.

8.3 Instandhaltung des Motors

- Sicherstellen, dass die Lüftungsschlitze der Maschine nicht verstopft sind. Die Ansammlung von Staub und anderen Verunreinigungen entfernen.

8.4 Verbindung mit der App

- Die Presse kann über Bluetooth mit einer Smartphone- oder Tablet-App verbunden werden. Mit der App können Sie Einstellungen an Ihrer Maschine vornehmen, die Anzahl der Pressungen einsehen, die Anzahl der Pressungen bis zur nächsten Wartung einsehen und viele weitere Funktionen nutzen.

Sie können die App in Google Play oder im Apple Store runterladen. Die Bedienungsanleitung der App können Sie von unserer Website www.virax.com herunterladen.



WARNUNG:

- Um das Kabel an das Werkzeug anzuschließen, müssen Sie die Schutzkappe entfernen.
- Ziehen Sie das Akku von der Presse ab, bevor Sie die Maschine an den PC anschließen.
- Während der Verbindung blinkt die Wartungs-LED blau.

Sie können die Software für den Anschluss der Maschine und ihre Benutzungsanleitung von unserer Website herunterladen: www.virax.com.

9 Störungsbehebung



WARNUNG: Wenn das Akku vor dem Einstellen oder Wechseln des Zubehörs angeschlossen bleibt, kann es zu schweren Körperverletzungen kommen.

Problem	Diagnose	Behebung
Das Werkzeug startet nicht.	Die Maschine wurde einige Minuten lang nicht benutzt und hat sich automatisch ausgeschaltet.	Die Maschine durch Drücken auf den Druckschalter oder die Zyklusstart-Taste wieder einschalten.
	Der Akku ist entladen. In diesem Fall leuchtet der LED-Ring 1 Sekunde lang rot auf und die Maschine geht aus.	Einen komplett geladenen Akku einsetzen.
	Der Akku ist beschädigt. Seine Spannung ist nicht mehr ordnungsgemäß. In diesem Fall blinkt der LED-Ring rot und die Maschine geht aus.	Einen neuen Akku einsetzen (Art.-Nr. 253540 oder Art.-Nr. 253541).
	Motor ist defekt. In diesem Fall blinkt der LED-Ring orange und die Maschine geht aus.	Die Presse an den Kundendienst einsenden.
	Der Mechanismus ist defekt. In diesem Fall blinkt der LED-Ring violett und die Maschine geht aus.	Die Presse an den Kundendienst einsenden.
	Die Presse hat 20.000 Zyklen erreicht. In diesem Fall leuchtet der LED-Ring rot auf und die Maschine geht aus. Davor leuchtete der LED-Ring orange, um auf die bevorstehende Wartung hinzuweisen.	Die Presse an den Kundendienst einsenden.
Das Werkzeug beendet einen Zyklus nicht	Die Minizange oder die Einsätze sind nicht kompatibel mit dem Anschluss.	Die Minizange bzw. Einsätze auswählen, die vom Anschlusshersteller empfohlen werden.
	Die Anschlüsse überschreiten die Maximalkapazität des Werkzeugs.	Siehe die Merkmale der Maschine.
	Die Zange ist defekt.	Die defekte Zange durch eine neue ersetzen.

10 Garantie

Was von der Garantie gedeckt wird

Diese Garantie deckt alle Material- oder Herstellungsfehler Ihrer VIRAX-Pressen. In diesem Fall wird Ihnen das Werkzeug kostenfrei zurückgesendet. Ihr Werkzeug wird repariert oder durch ein identisches ersetzt.

Was nicht von der Garantie gedeckt wird

Defekte wegen falscher Benutzung, Missbrauchs, Nichtbeachtung der Benutzungsanweisungen, Arbeiten an der Maschine durch eine Person, die nicht von einem Kundendienst-Reparaturzentrum zugelassen ist, oder wegen normalen Verschleißes werden nicht durch diese Garantie gedeckt.

Wenn die Presse die 20.000 Presszyklen während der Garantiezeit erreicht, muss der Benutzer sie an den Kundendienst einsenden. Diese Instandhaltung gehört zum normalen Betrieb der Presse und wird nicht von der Garantie übernommen. Die Garantie gilt für die Dauer von 2 Jahren.

VIRAX übernimmt keinerlei Verantwortung für Schäden am Zubehör oder an Objekten bzw. Personen in der Nähe der Maschine.

VIRAX ist in keinem Fall verantwortlich für Schäden durch eine Pressung, welche mit einem Einsatz oder einer Minizange vorgenommen wurde, deren Profil nicht dem Anschluss oder dem Rohr entspricht, oder durch eine Pressung an einem defekten Anschluss oder Rohr.

Die Presse M2X / L2X funktioniert nur mit VIRAX-Minizangen und -Einsätzen. VIRAX übernimmt keinerlei Verantwortung für Schäden und Folgen der Benutzung von Einsätzen oder Minizangen anderer Marken oder für Schäden, die durch diese Einsätze oder Zangen an der M2X / L2X entstehen können.

Dauer der Garantie

Die Garantiezeit Ihrer Presse beträgt zwei Jahre unter normalen Benutzungsbedingungen. Es wird ein Kaufbeleg verlangt (Rechnung oder Lieferschein).

Besonderheiten der vorliegenden Garantie

Diese Garantie ist die einzig Gültige für Ihre VIRAX-Pressen. Kein Angestellter, Vertreter, Händler oder sonstige Person ist berechtigt, die vorliegende Garantie zu ändern oder andere Garantien im Namen von VIRAX zu geben.

11 Einsätze und Minizangen

11.1 Instandhaltung der Einsätze und Minizangen

- Regelmäßig den Zustand der Einsätze, Minizangen und der Hauptzange überprüfen. Überprüfen, ob die Backen korrekt schließen.
- Die Profile der Einsätze oder Minizangen reinigen. Keine Metallfeilen oder sonstige schleifenden Werkstoffe benutzen, welche das Pressprofil beschädigen könnten.
- Das Pressprofil sauber halten und seinen Verschleiß vor jeder Benutzung überprüfen.
- Die Achsen und Federn Ihrer Minizangen und Ihrer Hauptzange regelmäßig schmieren.
- Nicht das Innere des Pressprofils schmieren.
- Die Einsätze und Minizangen werden als Verbrauchsmaterial angesehen. Bei ersten Anzeichen von Verschleiß müssen sie ersetzt werden. Eine Pressung mit verschlissenen Einsätzen oder Minizangen kann zu einem Leck führen.

Nástroje VIRAX jsou vyráběny se zaměřením na přesnost a jsou určeny pro profesionální uživatele. Tyto spolehlivé nástroje poskytují velký výkon, pokud jsou používány správně a pečlivě. Jako u všech elektrických zařízení je nutno dodržovat pokyny výrobce, pokud chcete dosáhnout optimálního výsledku. Než zařízení použijete, přečtěte si tento dokument „Návod k použití“, abyste správně pochopili jeho funkci a všechna opatření a bezpečnostní upozornění. Pokud máte otázky k nástroji nebo jeho funkci, kontaktujte svého distributora nebo zástupce společnosti VIRAX.

VIRAX
39 quai de Marne
51206 EPERNAY Cedex

Služby zákazníkům pro Francii: +33 (0)3.26.59.56.78
Služby zákazníkům mezinárodní: +33 (0)3.26.59.56.97

VIRAX využívá více než 20 let zkušeností v designu a výrobě elektrohydraulických a elektromechanických zařízení pro hygienické zalisování. Každý nástroj se samostatně testuje během výroby pro kontrolu jeho správné funkce. Lisovačky, stiskací kleště a vložky VIRAX jsou mimo jiné testovány a schvalovány výrobcí trubek a spojek, pro které jsou určeny.

Obsah

1	Úvod.....	94
2	Technické údaje.....	95
3	Obecné bezpečnostní pokyny pro nástroj.....	95
4	Specifické bezpečnostní pokyny.....	96
5	Prezentace nástroje.....	97
6	Pokyny pro práci.....	98
7	Kontroly LED.....	101
8	Údržba a opravy.....	102
9	Odstraňování poruch.....	102
10	Záruka.....	103
11	Lisované vložky a mini kleště.....	103

Díky moderním výrobním postupům je spíše nepravděpodobné, že by váš přístroj nebyl funkční nebo mu chyběl některý díl. Pokud přesto najdete nějakou poruchu, nepoužívejte přístroj, dokud nevyměníte díly nebo neopravíte poruchu. Nedodržením tohoto pravidla by mohlo dojít k vážným zraněním.

1 Úvod

Váš nový nástroj byl navržen a vyroben v souladu se všemi normy jakosti tak, aby odpovídal nejpřísnějším požadavkům. Jeho použití je snadné a zabezpečené. Při správném používání vám bude nástroj sloužit dlouho.

UPOZORNĚNÍ!



Než nový nástroj použijete, přečtěte si pozorně tento návod. Dávejte pozor na oddíly „Upozornění“.

Vaše elektrické zařízení má vlastnosti, které vám usnadní práci.

Tento nástroj byl navržen a vyroben podle všech bezpečnostních požadavků tak, aby jeho používání i údržba byly jednoduché.



NELIKVIDUJTE ELEKTRICKÁ ZAŘÍZENÍ S DOMOVNÍM ODPADEM!

Odpady z elektrických přenosných zařízení nesmíte likvidovat s domovním odpadem. Pro sběr a recyklaci elektrických přenosných zařízení existují, v souladu s evropskou směrnicí OEEZ 2012/19/ES, specializovaná sběrná místa.



OCHRANA ŽIVOTNÍHO PROSTŘEDÍ

V zájmu ochrany životního prostředí musí být možné zařízení, jejich příslušenství a obaly recyklovat vždy samostatně. Naše plastové díly jsou označeny pro selektivní recyklaci.

Legenda:

Nástroj je opatřen etiketou popisující speciální znaky. Ty obsahují důležité informace k výrobku a pokyny pro jeho používání.



V souladu s evropskými směrnicemi a bezpečnostními normami.



Noste brýle.



Noste ochranu sluchu.



Přečtěte si originální návod.



Noste rukavice.



Dejte si pozor na nebezpečí skřípnutí prstů.

2 Technické údaje

Model	VIPER M2X / L2X
Katalogové číslo	2535XX
Napájení baterie	18V DC 2.0 Ah Li-ion 36 Wh
Příkon	400 W
Síla dodávaná strojem pro zajištění zalisování	Max. 20 kN
Kapacita lisování:	
Pro trubky PER / PEX:	od Ø 12 do Ø 32/40 mm.
Pro vícevrstvé trubky:	od Ø 12 do Ø 32/40 mm.
Pro ocelové trubky (nerez nebo galvanizované):	od Ø 12 do Ø 28 mm.
Pro měděné trubky:	od Ø 12 do Ø 28 mm.
Rotace kleští	360°
Hmotnost (bez baterie; bez kleští / s baterií; bez kleští)	M2X : 1,85 kg / 2,25 kg L2X : 1,75 kg / 2,51 kg
Hlavní rozměry stroje s baterií; bez kleští délka / výška / šířka (mm)	M2X : 264 / 259 / 81 L2X : 322 / 121 / 81
Hlavní rozměry zavazadla - délka / výška / šířka (mm)	M2X : 590 / 390 / 140 L2X : 590 / 390 / 140
Informace o hlukových emisích a vibracích	
Hlukové emise:	
Hladina akustického tlaku v uších operátora: L_{pA}	69 dB (A)
Hladina akustického tlaku v uších operátora - špičková: $L_{pšp}$	<130 dB (C)
Hladina zvukového výkonu: L_{WA}	73 dB (A)
Nejistota K_{pA}	3 dB
<i>Podle normy NF EN ISO 15744 – zkoušky při pracovních cyklech naprázdno</i>	
Vibrace	
Vážené hodnoty zrychlení ruka-paže m/s^2 Na spoušti	0,29 m/s^2
Odhadovaná nejistota	0,05 m/s^2
<i>Podle normy NF EN ISO 20643 – zkoušky při pracovních cyklech naprázdno</i>	



POZNÁMKY:

- Před použitím tohoto nástroje si pozorně přečtěte pokyny.
- Výrobce si vyhrazuje právo vylepšovat své výrobky a změnit specifikace bez zvláštního upozornění.
- Specifikace se mohou lišit podle zemí.

3 Obecné bezpečnostní pokyny pro nástroj



UPOZORNĚNÍ:

- Přečtěte si všechny bezpečnostní pokyny a veškeré návody. Nedodržení upozornění a pokynů může vést k zásahu elektrickým proudem, požáru a/nebo vážnému zranění.
- Všechny pokyny a upozornění uschovejte pro budoucí použití.
- Termín „nástroj“ v upozorněních odkazuje na vaše elektrické zařízení napájené ze sítě pomocí napájecího kabelu.

3.1 Bezpečnost pracovní oblasti

- PRACOVNÍ OBLAST UDRŽUJTE ČISTOU A ŘÁDNĚ OSVĚTLENOU. Nedostatečně osvětlené nebo neuklizené prostory jsou zdrojem nehod.
- ELEKTRICKÁ ZAŘÍZENÍ NESPOUŠTĚJTE VE VÝBUŠNÉ ATMOSFÉŘE (HOŘLAVÉ KAPALINY, PLYN NEBO PRACH). Elektrická zařízení vytvářejí jiskry, které by mohly vést ke vznícení prachu nebo par.
- DĚTI A OSTATNÍ OSOBY UDRŽUJTE V DOSTATEČNÉ VZDÁLENOSTI OD PRACOVNÍ OBLASTI. Vyrušováním můžete přijít o kontrolu nad nástrojem.

3.2 Elektrická bezpečnost

- NEVYSTAVUJTE ZAŘÍZENÍ DEŠTI NEBO VLHKOSTI. Průnik vody do vnitřku nástroje zvyšuje riziko zásahu elektrickým proudem.
- S BATERIÍ NEZACHÁZEJTE ŠPATNĚ. BATERII UDRŽUJTE MIMO DOSAH TEPLA, MAZIV, OSTRÝCH ÚHLŮ NEBO POHYBLIVÝCH ČÁSTÍ. Poškozená baterie zvyšuje riziko úrazu elektrickým proudem.

3.3 Bezpečnost osob

- ZACHOVÁVEJTE BDĚLOST, SLEDUJTE, CO DĚLÁTE, A POUŽÍVEJTE ZDRAVÝ ROZUM. Chvilková nepozornost během používání nástroje může vést k vážným zraněním.

NEPOUŽÍVEJTE PŘÍSTROJ, POKUD JSTE UNAVENÍ NEBO POD VLIVEM DROG, ALKOHOLU NEBO LÉKŮ.

- POUŽÍVEJTE BEZPEČNOSTNÍ VYBAVENÍ. VŽDY POUŽÍVEJTE BEZPEČNOSTNÍ BRÝLE.
- VYVARUJTE SE JAKÉHOKOLI NEVHODNÉHO SPUŠTĚNÍ.
- NESPĚCHEJTE. ZACHOVEJTE VŽDY ROVNOVÁHU A VHODNOU POLOHU.
- POUŽÍVEJTE VHODNÝ ODĚV. NENOSTE VOLNÝ ODĚV ANI ŠPERKY. VLASY, ODĚVY A RUKAVICE UDRŽUJTE MIMO DOSAH POHYBLIVÝCH ČÁSTÍ.
- ZABRAŇTE POUŽÍVÁNÍ STROJE DĚTI NEBO OSOBAMI BEZ ŘÁDNÉHO ŠKOLENÍ.
- PRO PRÁCI VŽDY POUŽÍVEJTE VHODNÝ NÁSTROJ.

Bezpečnostní vybavení, jako jsou protiprachové respirátory, bezpečnostní protismyková obuv, helmy nebo ochrana sluchu používaná ve vhodných podmínkách omezí veškerá případná rizika poranění.

Přenášení přístroje s prstem na spínači nebo spuštění přístroje s vypínačem v zapnuté poloze je zdrojem nehod.

Získáte tím lepší kontrolu nad přístrojem v neočekávaných situacích.

Volné oděvy, šperky nebo dlouhé vlasy mohou být zachyceny pohyblivými částmi.

Používání stroje bez příslušného školení může vést k vážným poraněním.

Nepoužívejte nástroje k účelům, které neodpovídají jejich zaměření.

3.4 Použití nástroje

- POUŽÍVEJTE NÁSTROJ UZPŮSOBENÝ VAŠEMU POUŽITÍ.
- PŘED KAŽDÝM SEŘÍZENÍM, VÝMĚNOU PŘÍSLUŠENSTVÍ NEBO PŘED ULOŽENÍM NÁSTROJE ODPOJTE BATERII.
- NÁSTROJE SKLADUJTE NA BEZPEČNÉM, SUCHÉM A UZAVŘENÉM MÍSTĚ MIMO DOSAH DĚTÍ. NEDOVOLTE, ABY PŘÍSTROJ SPOUŠTĚLY OSOBY, KTERÉ NEZNAJÍ PŘÍSTROJ NEBO TYTO POKYNY.
- DODRŽUJTE ÚDRŽBU NÁSTROJE. PŘED POUŽITÍM KONTROLUJTE, ZDA NENÍ NESPRÁVNĚ NASTAVENÝ, ZDA NEJSOU BLOKOVANÉ POHYBLIVÉ ČÁSTI NEBO ZDA NEJSOU NĚKTERÉ ČÁSTI POŠKOZENÉ.
- NÁSTROJ A PŘÍSLUŠENSTVÍ POUŽÍVEJTE V SOULADU S TĚMITO POKYNY, S OGHLEDEM NA PRACOVNÍ PODMÍNKY A PROVÁDĚNOU PRÁCI.
- VĚNUJTE POZORNOST PRACOVNÍMU PROSTŘEDÍ.
- POUŽÍVEJTE POUZE PŘÍSLUŠENSTVÍ, KTERÁ SPOLEČNOST VIRAX DOPORUČUJE PRO VÁŠ MODEL.

Uzpůsobený nástroj zajistí správné a bezpečné provedení činnosti.

Taková preventivní bezpečnostní opatření snižují riziko náhodného spuštění nástroje.

Nástroje mohou být v rukou nových uživatelů nebezpečné.

Řadu nehod způsobily nesprávně udržované nástroje. Jakákoli poškozená pojistka, vypínač nebo jiný poškozený nebo vadný díl je nutno opravit nebo vyměnit prostřednictvím kvalifikovaného mechanika.

Používání nástroje pro jiné činnosti, než které jsou předpokládány, může vést k nebezpečným situacím. Vždy respektujte kapacity stroje, nezapomínejte na pracovní podmínky a práci, kterou máte provést. Používání stroje pro jiné činnosti, než pro jaké je určen, je nebezpečné a nevztahuje se na ně žádná záruka.

Nevystavujte elektrické nástroje dešti a neukládejte je do vlhkých nebo promočených míst.

Nedodržení tohoto pokynů může vést k nebezpečí pro uživatele a ke zrušení záruky.

3.5 Údržba a opravy nástroje

- PEČUJTE O NÁSTROJ VELMI POZORNĚ.
- DRŽADLO MUSÍ BÝT ČISTÉ A BEZ OLEJE.
- ÚDRŽBU NÁSTROJE SVĚŘTE AUTORIZOVANÉMU OPRAVCI, KTERÝ POUŽÍVÁ ORIGINÁLNÍ NÁHRADNÍ DÍLY.

Udržujte své nástroje čisté pro dokonalou funkci. Válečky pravidelně čistěte a mažte.

Udržujte nástroje čisté pro maximálně bezpečný provoz.

Nedodržení tohoto pokynů může vést k nebezpečí pro uživatele a ke zrušení záruky.

4 Specifické bezpečnostní pokyny



Při práci s nástrojem noste ochranu sluchu. Vznikající hluk může způsobit potíže se sluchem.



Při práci používejte ochranné brýle na ochranu před odletujícími částmi.



UPOZORNĚNÍ: Prsty a ruce držte během cyklu lisování vždy stranou od kleští. Nedodržení tohoto pokynu může vést k vážným úrazům.

4.1 Opatření pro používání lisovačky

• NIKDY SE NEPOKOUŠEJTE UPRAVOVAT NEBO MĚNIT PŘÍSLUŠENSTVÍ, POKUD JSTE NEODPOJILI BATERII.

• NÁSTROJ NEPOUŽÍVEJTE, POKUD JE BATERIE POŠKOZENÁ.

• NESTRKEJTE PRSTY DO PROFILU KLEŠTÍ.

• NIKDY SE NEPOKOUŠEJTE OPRAVIT POŠKOZENÉ KLEŠTĚ.

• PŘI PRÁCI DRŽTE NÁSTROJ OBĚMA RUKAMA A UDRŽUJTE STABILNÍ POLOHU TĚLA.

Pokud baterii lisovačky před seřizením nebo výměnou příslušenství neodpojíte, může dojít k vážnému zranění.

Poškozená baterie zvyšuje riziko úrazu elektrickým proudem.

Zasunutí prstů do profilu kleští může způsobit vážné zranění.

Upravené kleště se mohou během cyklu lisování pod tlakem zlomit. Celé kleště vyhoďte a vyměňte.

Nástroj se lépe vede, když ho držíte oběma rukama.

Pokud pracujete ve výšce, ujistěte se, že pod vámi se nikdo nezdržuje.



UPOZORNĚNÍ:

- Před jakýmkoli seřizením nebo údržbou nástroj vždy zastavte a odpojte baterii.
- Přijměte veškerá vhodná preventivní bezpečnostní opatření a dodržujte profesionální pravidla pro ochranu zdraví a bezpečnost.
- Výrobce odmítá jakoukoli odpovědnost za jakoukoli změnu stroje provedenou zákazníkem a za veškeré škody vyvolané těmito změnami.

4.2 Baterie a nabíječka

V extrémních situacích může z baterie vytékat kapalina; zabraňte jakémukoli kontaktu. V případě náhodného kontaktu opláchněte dostatečným množstvím vody. Pokud se kapalina dostane do kontaktu s očima, okamžitě vyhledejte lékaře.

- Dobijte baterii nabíječkou dodanou s nářadím nebo nabíječkou typu „Metabo / CAS“.
- Kontaktů nabíječky se nedotýkejte.
- Baterii nebo nabíječku nevystavujte dešti nebo sněhu.
- Baterii nedobíjejte na místě, které je přímo vystavené slunečnímu záření.
- Baterii nedobíjejte v přítomnosti hořlavých kapalin nebo plynů.
- Nabíječka musí být používána v teplotním rozsahu od 0°C do 50°C.
- Ujistěte se, že větrací drážky nabíječky nejsou zakryté.
- Po skončení nabíjení nabíječku odpojte.
- Pokud jsou baterie poškozené nebo používány ve špatných podmínkách, může docházet k úniku kapaliny.
- Zabraňte veškerému kontaktu mezi baterií a kovovými předměty (hřebíky, šrouby atd.), když není v nabíječce nebo na stroji, abyste předešli zkratu.
- Poškozenou nabíječku nikdy nepoužívejte.
- Nabíječku nikdy nepoužívejte, pokud je poškozený kabel nebo zástrčka.
- Poškozenou baterii nikdy nepoužívejte, je třeba ji okamžitě vyměnit.
- Nabíječku nebo baterii nikdy nedemontujte.
- Nepokoušejte se použít nabíječku k nabíjení baterií, které nejsou k dobíjení určeny.
- Baterii nepřebíjejte.

4.3 Likvidace baterií

• BATERII NEDEMONTUJTE A NEODSTRAŇUJTE ČÁSTI CHRÁNICÍ SVORKY.

BATERIE LI-ION MUSÍ BÝT ODEVZDÁNY, RECYKLOVÁNY A ZLIKVIDOVÁNY PODLE POSTUPŮ CHRÁNICÍCH ŽIVOTNÍ PROSTŘEDÍ.

Může to vést k ohni nebo zranění. Před likvidací baterií ochraňte svorky za použití tenké izolační pásky, aby se předešlo zkratu.

Většina distributorů pro průmyslové dodávky a dodavatelů kancelářského vybavení nabízí sběr a recyklaci baterií.

5 Prezentace nástroje

Než začnete s nástrojem pracovat, seznamte se se zvláštnostmi jeho fungování a podmínkami pro bezpečnost, které musí být dodrženy. Nástroj a jeho příslušenství musí být používány výhradně k pracím, k nimž byly určeny. Jakékoli jiné použití je přísně zakázáno.

5.1.1 Nabíjení baterie

- PŘIPOJTE NABÍJEČKU DO SÍTĚ.
- VLOŽTE BATERII DO NABÍJEČKY.
- BĚHEM NABÍJENÍ BATERIE.
- VYJMĚTE BATERII.

Ujistěte se, že nabíječka je vhodná pro síť, k níž bude připojena.

Dbejte na to, aby baterie byla do nabíječky správně vložena.

LED baterie nabíječky bliká zeleně. Prostor kolem nabíječky musí být během nabíjení volný, aby se předešlo jakémukoli riziku požáru v důsledku přehřátí.

LED baterie nabíječky svítí trvale zeleně: baterie je úplně nabitá. Aby byla zajištěna optimální životnost, doporučujeme nabíjet baterii při každém nabití na maximum. Doba nabíjení činí zhruba 40 minut.

UPOZORNĚNÍ: Pokud jsou baterie poškozené nebo používány ve špatných podmínkách, může docházet k úniku kapaliny.



UPOZORNĚNÍ: před použitím nabíječky si přečtěte všechny výše uvedené pokyny. Nedodržení pokynů může způsobit úraz elektrickým proudem, oheň nebo těžká zranění.

DŮLEŽITÉ POZNÁMKY:



- Teplota baterie se při používání s lisovačkou zvyšuje. Pokud je baterie okamžitě po použití dána do nabíječky, nebude úplně vybitá. Baterii je před nabitím třeba nechat ochladit.



- Pokud pravá LED nabíječky stále svítí červeně, vyjměte baterii a vyčkejte, až její teplota bude mezi 0 °C a 50 °C, než ji znovu vložíte.
- Baterie se během nabíjení zahřívají. Baterie nepřebíjejte.
- Pokud pravá LED nabíječky bliká červeně, znamená to, že baterie je mimo provoz a je třeba ji vyměnit.

5.1.2 Instalace baterie na lisovačku

- **INSTALACE BATERIE NA LISOVAČKU.** Vyrovnajte žebra baterie s drážkami rukojeti lisovačky a zatlačte ji až do cvaknutí.

6 Pokyny pro práci

Tento přenosný elektrický přístroj je napájen baterií 18 V. Radiové rušení je v souladu se směrnicí o elektromagnetické kompatibilitě 2014/30/UE.

Tento přenosný elektrický přístroj byl vytvořen pro vytváření spojů potrubí.



UPOZORNĚNÍ: Přenosný elektrický přístroj nepoužívejte, pokud jste nenamontovali hlavní kleště nebo mini kleště. Přenosný elektrický přístroj nepoužívejte, pokud jste do hlavních kleští nenamontovali vložky.



UPOZORNĚNÍ: Před jakýmkoli seřízením nebo údržbou odpojte baterii.

6.1 Montáž

Stroj může fungovat:

- se standardními nebo vychýlenými vložkami řady VIRAX namontovanými na hlavních kleštích VIRAX.
- S mini kleštěmi řady VIRAX (nevyžadujícími hlavní kleště).

6.1.1 Montáž hlavních kleští a vložek

- **ODPOJTE BATERII OD LISOVAČKY.** Pokud před seřízením nebo výměnou příslušenství zapomenete vypnout stroj nebo odpojit baterii, může dojít k vážnému zranění.
- **ODBLOKUJTE BLOKOVACÍ TLAČÍTKO** Otočte blokovací tlačítko pro uvolnění osy
- **INSTALUJTE HLAVNÍ KLEŠTĚ** Vyrovnajte hlavní kleště na ose blokovacího systému
- **ZATLAČTE A ZABLOKUJTE BLOKOVACÍ TLAČÍTKO** Zatlačte osu blokovacího tlačítka do otvoru hlavních kleští a otočte o půl otáčky.
- **VLOŽENÍ VLOŽEK DO HLAVNÍCH KLEŠTÍ** Jakmile je zvolena vložka, zasuňte ji z jedné strany kleští do čelistí kleští

6.1.2 Montáž mini kleští

- **ODPOJTE BATERII OD LISOVAČKY.** Pokud baterii před seřízením nebo výměnou příslušenství neodpojíte, může dojít k vážnému zranění.
- **ODBLOKUJTE MINI KLEŠTĚ** Otočte blokovací tlačítko pro uvolnění osy
- **INSTALUJTE MINI KLEŠTĚ** Vyrovnajte kleště na ose blokovacího systému
- **ZATLAČTE A ZABLOKUJTE BLOKOVACÍ TLAČÍTKO** Zatlačte osu blokovacího tlačítka do otvoru kleští a otočte o půl otáčky.



DŮLEŽITÉ POZNÁMKY:

- Po instalaci vložek nebo mini kleští vizuálně zkontrolujte, zda jsou správně vystředěné.
- Vložky a mini kleště mají velice silný lisovací účinek. Nevkládejte prsty do profilu.

6.2 Demontáž

6.2.1 Demontáž vložek

- **ODPOJTE BATERII OD LISOVAČKY.** Pokud baterii před seřízením nebo výměnou příslušenství neodpojíte, může dojít k vážnému zranění.
- **RUČNĚ OTEVŘETE HLAVNÍ KLEŠTĚ** Vložky je možné snáze vytáhnout, když jsou hlavní kleště v otevřené poloze. Hlavní kleště nikdy neotevírejte za pomoci stroje.
- **VYTÁHNĚTE VLOŽKY** Nechte sklouznout vložky z jedné strany hlavních kleští.

6.2.2 Demontáž mini kleští

- ODPOJTE BATERII OD LISOVAČKY.
- ODBLOKUJTE BLOKOVACÍ SYSTÉM
- VYTÁHNĚTE MINI KLEŠTĚ

Pokud baterii před seřizením nebo výměnou příslušenství neodpojíte, může dojít k vážnému zranění.

Otočte blokovací tlačítko o půl otáčky. Pružina pod blokovacím tlačítkem usnadňuje stažení z osy.

Hrozí riziko zranění, protože mini kleště se mohou vytáhnout a spadnout vlastní vahou. Vytáhněte mini kleště přední částí stroje.

6.3 Příprava trubky a spoje

6.3.1 Příprava trubky



UPOZORNĚNÍ: nedodržení dále uvedených pokynů může vést ke špatnému slisování a může zvýšit riziko škod způsobených vodou, ohněm nebo výbuchem.

Je třeba dodržovat bezpečnostní pokyny a pokyny pro použití stanovené výrobcí trubek a spojek. Společnost Virax se zbavuje veškeré odpovědnosti v případě nedodržení těchto pokynů.

- ODŘÍZNĚTE TRUBKU.
- ZBAVTE TRUBKU OTŘEPŮ.

Trubku odřízněte kolmo k její ose. Ujistěte se, že řez je čistý, zejména při použití spojek s těsněním z elastomeru.

Zbavte trubku otřepů, abyste odstranili veškeré otřepky a/nebo vyčnívající části.



DŮLEŽITÉ POZNÁMKY:

- Okraje trubky musí být zbaveno otřepů, aby se usnadnilo vložení spojky.
- Okraje trubky musí být znovu zkalibrovány na svůj nominální průměr v délce větší než hloubka zasunutí do spojky. Trubka musí být kalibrována nástrojem speciálně k tomu vytvořeným. Pokud je trubka špatně kalibrována, musí být znovu odříznuta.
- Pro práci na existujících sítích je třeba odstranit veškeré stopy nátěru v délce větší než hloubka zasunutí do spojky.

6.3.2 Příprava spojky

- ZVOLTE SPOJKU VHODNOU PRO TRUBKU, NA KTEROU BUDE INSTALOVÁNA.
- ZVOLTE MINI KLEŠTĚ NEBO VLOŽKY ODPOVÍDAJÍCÍ SPOJCE.

Ujistěte se, že spojka odpovídá průměru trubky a že materiál a tloušťka trubky jsou kompatibilní se spojkou (konzultujte výrobce spojky pro získání informací o kalibraci).

Použijte profil a průměr doporučené v pokynech dodaných se spojkami.

6.3.3 Instalace spojky

- UMÍSTĚTE SPOJKU.

Zasuňte spojku na trubku točivým pohybem. Zkontrolujte, zda spojka odpovídá zvolené trubce.

6.4 Slisování spojky lisovačkou

Před začátkem práce

- Zkontrolujte polohu spouště. Nástroj musí být vždy připojen k napětí s nestisknutou spouští.
- Ujistěte se, že baterie je v dokonalém stavu. Pokud je baterie poškozena, musí být vyměněna.

6.4.1 Slisování spojky



UPOZORNĚNÍ: Prsty, ruce a veškerá cizí tělesa držte během cyklu lisování vždy stranou od kleští. Nedodržení tohoto pokynu může vést k vážným úrazům.

- ZAPNĚTE NASTROJ.
- DEJTE VLOŽKY NEBO MINI KLEŠTĚ NA SPOJKU.
- ZKONTROLUJTE POLOHU.
- KRIMPOVACÍ KOVANI.

Dlouze stiskněte spoušť / tlačítko. Prstenec LED se na jednu sekundu rozsvítí zeleně, oranžově nebo červeně v závislosti na úrovni nabití baterie. Zazní dvě pípnutí, poté LED dioda zůstane svítit bíle: stroj je připraven k provozu.

Rukou otevřete kleště tak, že tlačíte na oba konce kleští. Dejte spojku mezi čelisti kleští. Uvolněte čelisti kleští a vyrovnejte profil čelistí na spojce.

Zkontrolujte, zda je spojka správně umístěna v profilu vložek nebo mini kleští.

Stiskněte spoušť / tlačítko na lisu a držte jej stisknutou až do konce lisovacího cyklu (návrat válečků do výchozí polohy). Na konci cyklu se LED dioda rozsvítí zeleně a zazní dlouhé pípnutí. Tím se potvrzuje, že cyklus byl proveden správně.

POZNÁMKA: Náradí vždy podepřete rukou. Nenechávejte nástroj viset na trubce.



DŮLEŽITÉ POZNÁMKY:

- Čelisti mají silný lisovací účinek. Nevkládejte prsty mezi čelisti.
- Pokud je spoušť / tlačítko uvolněno před koncem cyklu, nástroj se automaticky vrátí do výchozí polohy. Během návratu bliká LED dioda cyklu oranžově a červeně. Poté stroj indikuje nevyhovující cyklus: LED kruh svítí červeně a na čtyři sekundy zazní čtyři pípnutí.
- Pokud během cyklu lisování vyžaduje situace nouzový návrat, stačí uvolnit spoušť.

6.4.2 Sejměte lisovačku ze spojky

- SEJMĚTE KLEŠTĚ ZE SPOJKY.
- VYPNĚTE STROJ.
- VIZUÁLNÍ KONTROLA

Rukou otevřete čelisti tak, že stisknete oba konce kleští a sejměte čelisti ze spojky.

Zařízení se automaticky vypne po několika minutách nečinnosti. Prstenec LED se rozsvítí červeně a zazní dvě pípnutí. Prstenec LED zhasne: nástroj je vypnutý.



Je možné vynutit vypnutí nástroje vyjmutím baterie.







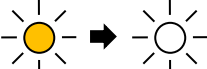

Po každém lisování je důležité vizuálně zkontrolovat, zda byla spojka správně slisována.

7 Kontrolky LED

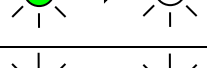
Prstenec LED se rozsvítí nebo bude blikat v různých barvách, což uživateli indikuje různé stavy. Je doprovázeno zvukovým signálem.

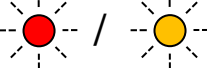
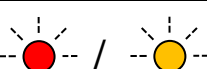
LED legenda:

LED rozsvícená	
LED blikající	
LED zhasnutá	

Úkon	Prstenec LED	Čas	Zvuk	Popis
Zapněte nástroj: Stiskněte spoušť / tlačítko spuštění cyklu po dobu 0,5s.		1s	2 pípnutí	Prstenec LED se na 1s rozsvítí zeleně a poté zůstane svítit bíle. Baterie je správně nabitá. Nástroj je připraven k lisování.
		1s	2 pípnutí	Prstenec LED se na 1s rozsvítí oranžově a poté zůstane svítit bíle. Baterie je slabě nabitá. Nástroj je však připraven k lisování.
		4s	2 pípnutí	Prstenec LED bliká červeně a potom se nástroj vypne. Baterie není dostatečně nabitá na dokončení celého cyklu. Vyměňte baterii.
Provedení lisování: Během krimpovacího cyklu držte prstem stisknuté tlačítko spouště / spuštění cyklu.		4s	1 pípnutí	Na konci lisování se prstenec LED rozsvítí zeleně na 4s a poté zůstane svítit bíle. Krimpovací cyklus byl proveden správně.
		4s	4 pípnutí	Na konci lisování se prstenec LED rozsvítí červeně na 4s a poté zůstane svítit bíle. Krimpovací cyklus nebyl proveden správně.
		4s	4 pípnutí	Během lisování bliká prstenec LED červeně a oranžově. Krimpovací cyklus není dokončen. Během celého krimpovacího cyklu držte prst přitisknutý.
		4s	4 pípnutí	Během lisování bliká prstenec LED červeně a oranžově. Nástroj nezjistil žádný odpor (žádné kleště nebo vložka). Zastaví cyklus a vrátí se do výchozí polohy. Vložte kleště nebo vložky.
				Prstenec LED se rozsvítí bíle. Nástroj je připraven provést krimpovací cyklus. Bílé světlo pomáhá osvětlit pracovní prostor.
Informační zprávy		2s	4 pípnutí	Prstenec LED bliká oranžově. Nástroj vás upozorňuje, že je nutné provést údržbu za méně než 1 000 cyklů. Poté prstenec LED zůstane svítit bíle. Nástroj je připraven provést krimpovací cyklus.
		4s	1 pípnutí	Prstenec LED bliká červeně a fialově, poté se nástroj vypne. Nástroj je zablokovaný. Bylo dosaženo 20 000 cyklů. Je nutné provést údržbu.
		4s	4 pípnutí	Prstenec LED bliká červeně a bíle a poté se nástroj vypne. Okolní teplota je mimo provozní rozsah (-10°C + 50°C).
		4s	x 4 pípnutí	Prstenec LED bliká oranžově a potom se nástroj vypne. Vyskytl se problém s motorem, který vyžaduje údržbu.

8 Údržba a opravy



UPOZORNĚNÍ: Před jakýmkoli seřízením nebo údržbou odpojte baterii.

8.1 Obecná kontrola

Pravidelně kontrolujte všechny upevňovací prvky, abyste se ujistili, že jsou správně utažené.

Kontrolní návštěva je povinná každých 20 000 cyklů. Jakmile je dosaženo 20 000 cyklů, lisovačka se zablokuje a brání provedení dalšího lisovacího cyklu. Toto zablokování má za cíl minimalizovat riziko špatného slisování v důsledku intenzivního používání přístroje a zabránit tomu, aby tento představoval riziko pro uživatele. Uživatel tedy musí odeslat lisovačku do servisu.



DŮLEŽITÉ POZNÁMKY:

- Když je lisovačka zaslána do servisu, je počítadlo cyklů vynulováno. Vnitřní součásti jsou zkontrolovány a případně opraveny nebo vyměněny.
- Jakýkoli nedostatek údržby může narušit správné fungování lisovačky a může vést k těžkým zraněním uživatele.

8.2 Údržba lisovačky

- Pravidelně čistěte a mažte válečky lisovačky, aby se předešlo hromadění prachu a jiných nečistot.

8.3 Údržba motoru

- Ujistěte se, že větrací drážky stroje nejsou zakryté. Odstraňte nahromaděný prach a jiné nečistoty.

8.4 Připojení k aplikaci

- Krimpovací kleště lze připojit k aplikaci pro chytrý telefon nebo tablet pomocí připojení Bluetooth. Aplikace umožňuje provádět nastavení na vašem stroji, zjistit počet provedených lisování, počet lisování před další údržbou a mnoho dalších funkcí.

Aplikaci si můžete stáhnout z Google Play nebo Apple Store a uživatelskou příručku k aplikaci z našeho webu: www.virax.com.



UPOZORNĚNÍ:

- Pro připojení kabelu k nástroji sejměte ochranný kryt.
- Před připojením stroje k PC dbejte na to, abyste odpojili baterii od lisovačky.
- Během připojení bliká LED údržby modře.

Software pro připojení stroje a jeho návod k použití můžete stáhnout na našich internetových stránkách: www.virax.com.

9 Odstraňování poruch



UPOZORNĚNÍ: Pokud baterii před seřízením nebo výměnou příslušenství neodpojíte, může dojít k vážnému zranění.

Problém	Diagnostika	Náprava
Nástroj nelze spustit	Nástroj nebyl několik minut používán a automaticky se vypnul.	Nástroj znovu zapněte stisknutím spouště nebo tlačítka spuštění cyklu.
	Baterie je vybitá. V takovém případě se prstenec LED na 1s rozsvítí červeně a nástroj se vypne.	Vložte plně nabitou baterii.
	Baterie je poškozená. Její napětí již není v souladu s požadavky. V takovém případě bliká prstenec LED červeně a potom se nástroj vypne.	Vložte novou baterii (č. 253540 nebo č. 253541).
	Motor je poškozen. V takovém případě bliká prstenec LED oranžově a potom se nástroj vypne.	Odešlete krimpovací lis k opravě poprodejnímu servisu.
	Mechanismus je poškozen. V takovém případě bliká prstenec LED fialově a potom se nástroj vypne.	Odešlete krimpovací lis k opravě poprodejnímu servisu.
	Krimpovací lis dosáhl 20 000 cyklů. V takovém případě se prstenec LED rozsvítí červeně a potom se nástroj vypne. Před tím prstenec LED blikal oranžově, aby upozornil na nutnost nadcházející údržby.	Odešlete krimpovací lis k opravě poprodejnímu servisu.
Nástroj nedokončí cyklus	Použité mini kleště nebo vložky nejsou kompatibilní s kováním.	Vyberte mini kleště nebo vložky doporučené výrobcem kování.
	Tvarovky spojů přesahují maximální kapacitu nástroje.	Viz charakteristiky nástroje.
	Kleště jsou vadné.	Vyměňte vadné kleště za nové.

10 Záruka

Na co se vztahuje záruka

Tato záruka se vztahuje na všechny vady materiálu nebo výrobní vady lisovačky VIRAX. V tomto případě vám bude nástroj zdarma vyměněn. Váš nástroj bude opraven nebo vyměněn za shodný přístroj.

Na co se nevztahuje záruka

Poruchy způsobené nesprávným použitím, zneužitím, přetížením nebo nedodržením pokynů k použití, zásahem do stroje ze strany osoby bez oprávnění od oddělení poprodejněho servisu nebo běžným opotřebením, nejsou zahrnuty do situací, na něž se vztahuje záruka.

Pokud lisovačka dosáhla 20 000 lisovacích cyklů během záruční doby, uživatel ji musí odeslat do servisu. Tato údržba je součástí normální životnosti lisovačky a není hrazena z titulu záruky. Záruka pokračuje až do uplynutí 2 let.

Společnost VIRAX nepřijímá žádnou odpovědnost za škody na příslušenství nebo za škody způsobené předmětům nebo osobám v blízkosti stroje.

Společnost VIRAX není v žádném případě odpovědná za škody způsobené lisovačkou s vložkou nebo mini kleštěmi, jejichž profil neodpovídá lisované spojce nebo použité trubce nebo lisovačkou na vadné spojce nebo trubce.

Krimpovací kleště M2X / L2X fungují pouze s vložkami VIRAX a mini kleštěmi. VIRAX nepřebírá žádnou odpovědnost za škody a důsledky, které vyplývají z použití vložek nebo mini kleští jiných značek než M2X / L2X, ani za škody, které mohou tyto vložky nebo kleště způsobit.

Záruční lhůta

Záruční lhůta na lisovačku činí dva roky za běžných provozních podmínek. Nutno předložit doklad o zakoupení (faktura nebo dodací list).

Zvláštní ustanovení této záruky

Tato záruka je jediná platná záruka na lisovačku VIRAX. Žádný zaměstnanec, zástupce, obchodník ani jiná osoba nemá oprávnění upravovat tuto záruku nebo poskytovat jménem společnosti VIRAX jiné záruky.

11 Lisované vložky a mini kleště

11.1 Údržba lisovaných vložek a mini kleští

- Pravidelně kontrolujte stav vložek, mini kleští a hlavních kleští. Zkontrolujte, zda se čelisti správně zavírají.
- Vyčistěte profily vložek nebo mini kleští. Nepoužívejte pilníky z kovu nebo jiných abrazivních materiálů, které by mohly poškodit lisovací profil.
- Udržujte lisovací profil čistý a před každým použitím zkontrolujte jeho opotřebenění.
- Pravidelně mažte osy a pružinu mini kleští a hlavních kleští.
- Nemažte vnitřek lisovacího profilu.
- Vložky a mini kleště jsou pokládány za spotřební materiál. Vyměňte je při prvních náznacích opotřebenění. Lisování s opotřebenými vložkami nebo mini kleštěmi může vést k úniku.

ПЕРЕВОД ФИРМЕННОЙ ИНСТРУКЦИИ

Инструмент фирмы VIRAX изготовлен с высокой точностью для профессионального использования. При правильном и аккуратном использовании этот высоконадежный инструмент обладает высокой производительностью. Как для любого электрического оборудования необходимо выполнять инструкции завода-изготовителя, чтобы получить наилучшую производительность. Ознакомьтесь, пожалуйста, с данным документом "Инструкция по использованию" перед использованием оборудования, чтобы разобраться с принципом его работы и всеми мерами предосторожности и предупреждения в отношении правил безопасности. Проконсультируйтесь с вашим представителем или дистрибьютором фирмы VIRAX, если у вас есть вопросы в отношении инструмента или его функционирования.

VIRAX

39 quai de Marne Служба обслуживания клиентов во Франции: +33 (0)3.26.59.56.78
51206 EPERNAY Cedex Международная служба обслуживания клиентов: +33 (0)3.26.59.56.97

Фирма VIRAX насчитывает более 20 лет опыта в создании и производстве электрогидравлического и электромеханического инструмента для опрессовки сантехнической арматуры. Каждый инструмент тестируется в индивидуальном порядке во время производства с целью проверки его корректной работы. Кроме того, опрессовщики, клещи для опрессовки и вкладыши фирмы VIRAX протестированы и одобрены изготовителями труб и фитингов, для которых они созданы.

Содержание

1	Вступление.....	104
2	Технические данные.....	105
3	Основные предупреждения по мерам безопасности для инструмента	105
4	Специальные требования по соблюдению мер безопасности	107
5	Об инструменте	108
6	Рабочие инструкции	108
7	Светодиодные индикаторы	111
8	Техническое обслуживание и уход.....	112
9	Ремонт.....	112
10	Гарантия	113
11	Вкладыши и мини клещи для опрессовки.....	113

Благодаря современным технологиям производства маловероятно, что ваш инструмент будет неисправным или в нем будет отсутствовать какая-то деталь. Однако если вы найдете какой-нибудь дефект, не используйте инструмент до замены деталей или устранения неисправности. Несоблюдение этого правила может привести к серьезным травмам.

1 Вступление

Ваш новый инструмент был создан и произведен в соответствии со стандартами качества, чтобы соответствовать самым высоким требованиям. Его использование легко и безопасно. Правильное использование позволит на продолжительное время сохранить ваш инструмент.

ПРЕДУПРЕЖДЕНИЕ !

 Внимательно прочитайте эту инструкцию перед использованием вашего нового инструмента. Обращайте внимание на разделы „Предупреждение“.
Ваш электрический инструмент обладает техническими характеристиками, облегчающими вашу работу. Этот инструмент был создан и произведен в соответствии со всеми требованиями мер безопасности, чтобы его использование и техническое обслуживание были простыми.

 НЕ ВЫБРАСЫВАЙТЕ ПОРТАТИВНЫЙ ЭЛЕКТРОИНСТРУМЕНТ ВМЕСТЕ С БЫТОВЫМ МУСОРОМ !

Отходы после работы портативного электроинструмента выбрасываются отдельно от бытовых отходов. Существуют специальные места для сбора и утилизации портативного электроинструмента в соответствии с Европейской Директивой DEEE 2012/19/CE.

ОХРАНА ОКРУЖАЮЩЕЙ СРЕДЫ

В целях охраны окружающей среды аппаратура, ее принадлежности и их упаковка должны подлежать соответствующей утилизации. Для выборной утилизации наши детали из пластика маркированы.

Условные обозначения:

На инструменте имеется табличка с расшифровкой символов. Они сообщают важную информацию в отношении инструмента или инструкции по использованию.

 Соответствует европейским директивам и стандартам мер безопасности.

 Носите очки.

 Носите средства защиты слуха.

 Прочитайте фирменную инструкцию.

 Наденьте перчатки.

 Осторожно! Берегите пальцы.

2 Технические данные

Модель	VIPER M2X / L2X
Индекс	2535XX
Питание, аккумуляторная батарея	18 В пост. тока 2.0 А/ч литиево-ионный 36 Вт/ч
Потребляемая мощность	400 Вт
Сила, прилагаемая оборудованием, для обеспечения опрессовки	Макс. 20 кН
Диаметры опрессовки:	
Для труб PER / PEX:	от Ø 12 до Ø 32/40 мм.
Для многослойных труб:	от Ø 12 до Ø 32/40 мм.
Для стальных труб (из нержавеющей стали или оцинкованных):	от Ø 12 до Ø 28 мм.
Для медных труб:	от Ø 12 до Ø 28 мм.
Поворот клещей	360°
Вес (без батареи; без клещей / с батареей; без клещей)	M2X : 1,85 kg / 2,25 kg L2X : 1,75 kg / 2,51 kg
Габариты устройства с батареей; без клещей	M2X : 264 / 259 / 81
длина / высота / ширина (мм)	L2X : 322 / 121 / 81
Размеры чемоданчика - длина / высота / ширина (мм)	M2X : 590 / 390 / 140 L2X : 590 / 390 / 140
Информация в отношении звуковых сигналов и вибраций	
Звуковые сигналы:	
Уровень звукового давления на уши оператора: L_{pA}	69 дБ (A)
Максимальный уровень звукового давления на уши оператора: Макс. L_p	<130 дБ (C)
Уровень акустической мощности: L_{WA}	73 дБ (A)
Погрешность K_{pA}	3 дБ
<i>В соответствии со стандартом NF EN ISO 15744 – испытания на холостых рабочих циклах</i>	
Вибрации	
Уравновешенные значения ускорения системы "кисть-рука" m/c^2	
На спусковом механизме	0,29 m/c^2
Расчетная погрешность	0,05 m/c^2
<i>В соответствии со стандартом NF EN ISO 20643 – испытания на холостых рабочих циклах</i>	

- ПРИМЕЧАНИЯ:**
- Внимательно прочитайте инструкции перед использованием этого инструмента.
 - Завод-изготовитель оставляет за собой право усовершенствовать свои изделия и изменять спецификации без специального предупреждения.
 - Спецификации могут отличаться в зависимости от страны.

3 Основные предупреждения по мерам безопасности для инструмента

- ПРЕДУПРЕЖДЕНИЕ :**
- Прочитайте все предупреждения по мерам безопасности и все инструкции. Пренебрежение предупреждениями и инструкциями может привести к удару током, пожару и/или серьезной травме.
 - Сохраните все предупреждения и все инструкции, чтобы иметь возможность в дальнейшем обратиться к ним.
 - Термин « инструмент » в предупреждениях относится к вашему портативному электроинструменту, питающемуся от батареи.

3.1 Меры безопасности рабочей зоны

- СОХРАНЯЙТЕ РАБОЧУЮ ЗОНУ ЧИСТОЙ И ХОРОШО ОСВЕЩЕННОЙ. Плохо освещенные или находящиеся в беспорядке зоны могут привести к несчастным случаям.
- НЕ ДОПУСКАЙТЕ РАБОТЫ ЭЛЕКТРИЧЕСКОГО ИНСТРУМЕНТА ВО ВЗРЫВООПАСНОЙ СРЕДЕ (ГОРЮЧИХ ЖИДКОСТЯХ, ГАЗЕ ИЛИ ПЫЛИ). Электроинструмент производит искры, от которых могут воспламениться пыль или дымы.
- НЕ ДОПУСКАЙТЕ В РАБОЧУЮ ЗОНУ ДЕТЕЙ И ПОСТОРОННИХ ЛИЦ. Вы можете отвлечься и потерять контроль над инструментом.

3.2 Меры электрической безопасности

- НЕ ИСПОЛЬЗУЙТЕ ИНСТРУМЕНТ ВО ВРЕМЯ ДОЖДЯ ИЛИ ПРИ ПОВЫШЕННОЙ ВЛАЖНОСТИ. Попадание воды внутрь инструмента повысит риск удара электротоком.
- ПРАВИЛЬНО ОБРАЩАЙТЕСЬ С БАТАРЕЕЙ. ДЕРЖИТЕ БАТАРЕЮ ПОДАЛЬШЕ ОТ ИСТОЧНИКОВ ТЕПЛА, СМАЗОЧНЫХ Поврежденная батарея повышает риск удара электрическим током.

3.3 Меры по обеспечению безопасности людей

- БУДЬТЕ ПОСТОЯННО БДИТЕЛЬНЫМИ, СМОТРИТЕ, ЧТО ВЫ ДЕЛАЕТЕ В НАСТОЯЩЕЕ ВРЕМЯ И БУДЬТЕ БЛАГОРАЗУМНЫМИ. НЕ ИСПОЛЬЗУЙТЕ ИНСТРУМЕНТ, ЕСЛИ ВЫ УСТАЛИ ИЛИ НАХОДИТЕСЬ ПОД ВОЗДЕЙСТВИЕМ НАРКОТИКОВ, АЛКОГОЛЯ ИЛИ ЛЕКАРСТВЕННЫХ ПРЕПАРАТОВ.

- ИСПОЛЬЗУЙТЕ ЗАЩИТНОЕ СНАРЯЖЕНИЕ. ВСЕГДА НОСИТЕ ЗАЩИТНЫЕ ОЧКИ.

- ИЗБЕГАЙТЕ ЛЮБОГО НЕСВОЕВРЕМЕННОГО ЗАПУСКА ИНСТРУМЕНТА.

- НЕ СПЕШИТЕ. ВСЕГДА СОХРАНЯЙТЕ НЕОБХОДИМОЕ ПОЛОЖЕНИЕ И РАВНОВЕСИЕ.

- ОДЕВАЙТЕСЬ СООТВЕТСТВУЮЩИМ ОБРАЗОМ. НЕ НАДЕВАЙТЕ ШИРОКУЮ ОДЕЖДУ И УКРАШЕНИЯ. СЛЕДИТЕ, ЧТОБЫ ВОЛОСЫ, ОДЕЖДА И ПЕРЧАТКИ НЕ СОПРИКАСАЛИСЬ С ДВИЖУЩИМИСЯ ЧАСТЯМИ.

- НЕ РАЗРЕШАЙТЕ ИСПОЛЬЗОВАТЬ ОБОРУДОВАНИЕ ДЕТЯМ И НЕКВАЛИФИЦИРОВАННОМУ ПЕРСОНАЛУ.

- ВСЕГДА ИСПОЛЬЗУЙТЕ НАДЛЕЖАЩИЙ ИНСТРУМЕНТ ДЛЯ РАБОТЫ.

Невнимательность во время использования инструмента может привести к тяжелым травмам.

Применяемые в соответствующих условия средства индивидуальной защиты, такие как противопопальные маски, нескользкая защитная обувь, каски или средства акустической защиты, уменьшат любой риск получения травм.

Ношение инструмента в рабочем состоянии с пальцем на спусковом механизме - источник несчастных случаев.

В непредвиденных ситуациях это обеспечит лучший контроль над инструментом.

Широкие одежды, украшения или длинные волосы могут быть захвачены движущимися частями инструмента.

Использование оборудования лицами, не получившими соответствующее обучение, может привести к серьезным телесным повреждениям.

Не используйте инструмент не по назначению.

3.4 Использование инструмента

- ИСПОЛЬЗУЙТЕ СООТВЕТСТВУЮЩИЙ ВАШЕМУ СЛУЧАЮ ИНСТРУМЕНТ.

- ОТСОЕДИНИТЕ БАТАРЕЮ ПЕРЕД ЛЮБОЙ РЕГУЛИРОВКОЙ, ЗАМЕНОЙ ПРИНАДЛЕЖНОСТЕЙ ИЛИ ПЕРЕД ХРАНЕНИЕМ ИНСТРУМЕНТА.

- ХРАНИТЕ ИНСТРУМЕНТ В НАДЕЖНОМ МЕСТЕ, СУХОМ И ЗАКРЫТОМ, НЕ ДОСТУПНОМ ДЛЯ ДЕТЕЙ. НЕ ПОЗВОЛЯЙТЕ РАБОТАТЬ С ИНСТРУМЕНТОМ ЛИЦАМ, НЕ ИЗУЧИВШИМ ИНСТРУМЕНТ ИЛИ ДАННЫЕ ИНСТРУКЦИИ.

- ОБЕСПЕЧЬТЕ ТЕХНИЧЕСКОЕ ОБСЛУЖИВАНИЕ ИНСТРУМЕНТА. ПЕРЕД ИСПОЛЬЗОВАНИЕМ ПРОВЕРЯЙТЕ, ЧТОБЫ НЕ БЫЛО НЕПРАВИЛЬНОГО ВЫСТАВЛЕНИЯ, БЛОКИРОВКИ ДВИЖУЩИХСЯ ЧАСТЕЙ ИЛИ ПОВРЕЖДЕННЫХ ЧАСТЕЙ.

- ИСПОЛЬЗУЙТЕ ИНСТРУМЕНТ И ПРИНАДЛЕЖНОСТИ В СООТВЕТСТВИИ С ЭТИМИ ИНСТРУКЦИЯМИ, ПРИНИМАЯ ВО ВНИМАНИЕ УСЛОВИЯ РАБОТЫ И ВЫПОЛНЯЕМУЮ РАБОТУ.

- ПРИНИМАЙТЕ ВО ВНИМАНИЕ РАБОЧУЮ СРЕДУ.

- ИСПОЛЬЗУЙТЕ ТОЛЬКО ПРИНАДЛЕЖНОСТИ, РЕКОМЕНДУЕМЫЕ

Хорошо подобранный инструмент выполнит работу правильно и в полной безопасности.

Такие превентивные меры безопасности уменьшают риск случайного запуска инструмента.

Инструмент опасен в руках неопытных пользователей.

Плохо обслуживаемый инструмент стал причиной многих несчастных случаев. Любые предохранительные устройства, выключатель или другие поврежденные или неисправные части должны быть отремонтированы или заменены квалифицированным техником.

Использование инструмента для операций, отличающихся от предусмотренных, может привести к опасным ситуациям. Всегда соблюдайте технические возможности оборудования, принимая во внимание условия работы и поставленные задачи. Использование оборудования не по назначению опасно и отменяет действие любой гарантии.

Не работайте с электрическим инструментом под дождем и не храните его в сыром или влажном месте.

Несоблюдение этого требования может представлять опасность для пользователя и отменяет действие гарантии.

3.5 Техническое обслуживание и уход за инструментом

- ТЩАТЕЛЬНО ПОДДЕРЖИВАЙТЕ В ХОРОШЕМ СОСТОЯНИИ ВАШ ИНСТРУМЕНТ. Для обеспечения хорошей работы содержите ваш инструмент в чистоте. Регулярно чистите и смазывайте ролики.
- РУКОЯТКА ДОЛЖНА БЫТЬ ЧИСТОЙ И БЕЗ ОСТАТКОВ МАСЛА. Для безопасного хранения сохраняйте инструмент чистым.
- РЕМОНТ ИНСТРУМЕНТА ДОВЕРЯЙТЕ АККРЕДИТОВАННОМУ СПЕЦИАЛИСТУ, ИСПОЛЬЗУЮЩЕМУ ФИРМЕННЫЕ ЗАПАСНЫЕ ЧАСТИ. Несоблюдение этого требования может представлять опасность для пользователя и отменяет действие гарантии.

4 Специальные требования по соблюдению мер безопасности



Носите средства акустической защиты во время работы с инструментом. Производимый шум может привести к расстройству слуха.



Во время работы используйте защитные очки, чтобы обезопасить глаза от осколков.



ПРЕДУПРЕЖДЕНИЕ: Всегда держите пальцы и руки на расстоянии от клещей во время цикла опрессовки. Невыполнение этого требования может привести к тяжелым телесным повреждениям.

4.1 Меры предосторожности при использовании опрессовщика

- НИКОГДА НЕ ПЫТАЙТЕСЬ НАСТРОИТЬ ИЛИ ЗАМЕНИТЬ ПРИНАДЛЕЖНОСТИ, НЕ ОТКЛЮЧИВ БАТАРЕЮ. Неотключение батареи опрессовщика перед настройкой или заменой принадлежностей может привести к тяжелым телесным повреждениям.
- НЕ ИСПОЛЬЗУЙТЕ ИНСТРУМЕНТ ПРИ ПОВРЕЖДЕННОЙ БАТАРЕЕ. Поврежденная батарея повышает риск удара электрическим током.
- НЕ ВСТАВЛЯЙТЕ ПАЛЬЦЫ В ПРОФИЛЬ КЛЕЩЕЙ. Засовывание пальцев в профиль клещей может привести к тяжелым телесным повреждениям.
- НИКОГДА НЕ ПЫТАЙТЕСЬ ОТРЕМОНТИРОВАТЬ ПОВРЕЖДЕННЫЕ КЛЕЩИ САМОСТОЯТЕЛЬНО. Клещи, которые были модифицированы, могут сломаться под давлением во время цикла опрессовки. Выбросите и замените полностью клещи.
- ВО ВРЕМЯ РАБОТЫ СТОЙТЕ УСТОЙЧИВО И ДЕРЖИТЕ ИНСТРУМЕНТ ДВУМЯ РУКАМИ. Инструмент лучше управляется, если вы держите его двумя руками. Когда вы производите высотные работы, удостоверьтесь, что под вами никого нет.



ПРЕДУПРЕЖДЕНИЕ:

- Всегда выключайте инструмент и отсоединяйте батарею, прежде чем выполнить любую настройку или операцию по техническому обслуживанию.
- Примите все необходимые превентивные меры безопасности и соблюдайте профессиональные правила по охране здоровья и по безопасности.
- Завод - изготовитель не несет никакой ответственности за любую модификацию оборудования, произведенную клиентом, а также за ущерб, нанесенный вследствие этих модификаций.

4.2 Батарея и зарядное устройство

В экстремальных ситуациях батарея может выделять жидкость; избегайте любого контакта с ней. В случае неосторожного контакта промойте место контакта большим количеством воды. В случае попадания жидкости в глаза срочно обратитесь к врачу.

- Замена аккумулятора с помощью зарядного устройства в комплекте с инструментом или зарядного устройства типа Metabo / CAS.
- Не дотрагивайтесь до контактов зарядного устройства.
- Не выставляйте батарею или зарядное устройство под дождь или снег.
- Не перезаряжайте батарею в месте, находящемся под прямыми солнечными лучами.
- Не перезаряжайте батарею в присутствии горючих жидкостей или газа.
- Зарядное устройство должно использоваться в диапазоне температур от 0°C до 50°C .
- Убедитесь, что вентиляционные щели зарядного устройства не забиты.
- Отключите зарядное устройство, когда зарядка закончена.
- Если батареи повреждены или используются в плохих условиях, они могут течь.
- Во избежание короткого замыкания не допускайте никакого контакта батареи с металлическими предметами (гвоздями, винтами и т.д.), когда она на зарядном устройстве, или на оборудовании.
- Никогда не используйте поврежденное зарядное устройство.
- Никогда не используйте зарядное устройство, если кабель или розетка повреждены.
- Никогда не используйте поврежденную батарею, ее следует немедленно заменить.
- Никогда не демонтируйте зарядное устройство или батарею.
- Никогда не используйте зарядное устройство для зарядки непозаряжаемых батарей.
- Не перегружайте батарею.

4.3 Избавление от батарей

• НЕ ДЕМОНТИРУЙТЕ БАТАРЕЮ ИЛИ НЕ ВЫТАСКИВАЙТЕ ЭЛЕМЕНТ, ЗАЩИЩАЮЩИЙ КЛЕММЫ.

ЛИТИОНОВЫЕ АККУМУЛЯТОРНЫЕ БАТАРЕИ ДОЛЖНЫ СОБИРАТЬСЯ, УТИЛИЗИРОВАТЬСЯ И УНИЧТОЖАТЬСЯ В СООТВЕТСТВИИ С ПРАКТИКОЙ ОХРАНЫ ОКРУЖАЮЩЕЙ СРЕДЫ.

Это может привести к пожару или к травме. Перед изъятием батарей закройте открытые клеммы, используя плотную изоляцию, чтобы избежать короткого замыкания.

Большинство поставщиков промышленной фурнитуры и офисного оборудования обычно предлагают свои услуги по сбору и утилизации батарей.

5 Об инструменте

Перед началом работы с инструментом ознакомьтесь с особенностями его работы и условиями безопасности, которые необходимо соблюдать. Инструмент и его принадлежности должны использоваться для работ, для которых они были предназначены. Любое другое использование категорически запрещено.

5.1 Зарядка и установка батареи

5.1.1 Зарядка батареи

• ПОДКЛЮЧИТЕ ЗАРЯДНОЕ УСТРОЙСТВО К СЕТИ ЭЛЕКТРОСНАБЖЕНИЯ.

• УСТАНОВИТЕ БАТАРЕЮ В ЗАРЯДНОЕ УСТРОЙСТВО.

• ВО ВРЕМЯ ЗАРЯДКИ БАТАРЕИ

• ИЗВЛЕКИТЕ БАТАРЕЮ.

Убедитесь, что зарядное устройство подходит к сети, к которой оно подключено.

Следите за тем, чтобы батарея была правильно вставлена в зарядное устройство.

Светодиод батареи зарядного устройства мигает зеленым. Во избежание риска пожара из-за нагревания вокруг зарядного устройства во время зарядки ничего не должно находиться.

Светодиод батареи зарядного устройства светится зеленым. - батарея полностью заряжена. Рекомендуется при каждой зарядке заряжать батарею максимально, чтобы обеспечить ее оптимальный срок действия. Время зарядки - приблизительно 40 минут

ПРЕДУПРЕЖДЕНИЕ: Если батареи повреждены или используются в плохих условиях, они могут течь.



ПРЕДУПРЕЖДЕНИЕ: перед использованием зарядного устройства прочтите все вышеприведенные указания. Невыполнение всех этих указаний может привести к удару током, пожару или тяжелым телесным повреждениям.

ВАЖНЫЕ ПРИМЕЧАНИЯ:



• Температура батареи повышается, когда она используется с опрессовщиком. Если батарея установлена на зарядку сразу после использования, она не перезарядится полностью. Перед перезарядкой батареи ей нужно дать батарее остыть.



• Если правый светодиод зарядного устройства продолжает светиться красным, извлеките батарею и подождите, пока ее температура не будет в пределах между 0°C и 50°C, прежде чем ее устанавливать снова.

• Батареи нагреваются во время зарядки. Не перегружайте зарядом батареи.

• Если правый светодиод зарядного устройства мигает красным, это значит, что батарея вышла из употребления и ее следует заменить.

5.1.2 Установка батареи на опрессовщике

• УСТАНОВКА БАТАРЕИ НА ОПРЕССОВЩИКЕ

Выровняйте ребрышки на батарее с бороздками на рукоятке опрессовщика и толкните до защелкивания.

6 Рабочие инструкции

Этот портативный электроинструмент питается от батареи на 18 В. Помехи от радиотелефонов соответствуют Директиве по электромагнитной совместимости 2014/30/UE.

Этот портативный электроинструмент создан для опрессовки фитинговых соединений на трубах.



ПРЕДУПРЕЖДЕНИЕ: Никогда не включайте портативный электроинструмент, не установив мастер-клещи или мини клещи.

Никогда не включайте портативный электроинструмент, не вставив вкладыши в мастер-клещи.



ПРЕДУПРЕЖДЕНИЕ: отсоединяйте батарею перед выполнением любой настройки или операции по техническому обслуживанию.

6.1 Установка

Оборудование может работать:

- Со стандартными или входящими в комплект VIRAX вкладышами, вставленными в мастер-клещи фирмы VIRAX.
- С мини клещами комплекта VIRAX (не требующими мастер-клещи).

6.1.1 Установка мастер-клещей и вкладышей

- ОТСОЕДИНИТЕ БАТАРЕЮ ОТ ОПРЕССОВЩИКА.
- РАССТОПОРИТЕ КНОПКУ БЛОКИРОВКИ
- УСТАНОВИТЕ МАСТЕР-КЛЕЩИ
- ТОЛКНИТЕ И ЗАБЛОКИРУЙТЕ КНОПКУ БЛОКИРОВКИ
- УСТАНОВКА ВКЛАДЫШЕЙ В МАСТЕР-КЛЕЩИ

Неотключение оборудования и батареи перед настройкой или заменой принадлежностей может привести к тяжелым телесным повреждениям.

Поверните кнопку блокировки, чтобы освободить ось.

Выровняйте мастер-клещи по оси системы блокировки

Толкните ось кнопки блокировки в отверстие мастер-клещей и поверните на пол оборота.

После выбора вкладыша переместите его скольжением по одной из сторон клещей в губки клещей.

6.1.2 Установка мини клещей

- ОТСОЕДИНИТЕ БАТАРЕЮ ОТ ОПРЕССОВЩИКА.
- РАССТОПОРИТЕ МИНИ КЛЕЩИ.
- УСТАНОВИТЕ МИНИ-КЛЕЩИ
- ТОЛКНИТЕ И ЗАБЛОКИРУЙТЕ КНОПКУ БЛОКИРОВКИ

Неотключение батареи перед настройкой или заменой принадлежностей может привести к тяжелым телесным повреждениям.

Поверните кнопку блокировки, чтобы освободить ось.

Выровняйте клещи по оси системы блокировки

Толкните ось кнопки блокировки в отверстие клещей и поверните на пол оборота.



ВАЖНЫЕ ПРИМЕЧАНИЯ:

- После установки вкладышей или мини клещей визуально убедитесь, что они правильно отцентрованы.
- Вкладыши и мини клещи обладают очень большой силой сжатия. Не вставляйте пальцы в профиль.

6.2 Демонтаж

6.2.1 Демонтаж вкладышей

- ОТСОЕДИНИТЕ БАТАРЕЮ ОТ ОПРЕССОВЩИКА.
- ОТКРЫТЬ ВРУЧНУЮ МАСТЕР-КЛЕЩИ
- ИЗВЛЕКИТЕ ВКЛАДЫШИ

Неотключение батареи перед настройкой или заменой принадлежностей может привести к тяжелым телесным повреждениям.

Проще всего выполнить изъятие вкладышей, когда мастер-клещи находятся в раскрытом положении. Никогда не открывайте мастер-клещи при включенном оборудовании.

вытащите вкладыши скольжением по одной из сторон мастер-клещей.

6.2.2 Демонтаж мини клещей

- ОТСОЕДИНИТЕ БАТАРЕЮ ОТ ОПРЕССОВЩИКА.
- РАЗБЛОКИРУЙТЕ СИСТЕМУ БЛОКИРОВКИ.
- СНИМИТЕ МИНИ КЛЕЩИ

Неотключение батареи перед настройкой или заменой принадлежностей может привести к тяжелым телесным повреждениям.

Поверните кнопку блокировки на пол оборота. Пружина под кнопкой блокировки облегчает возврат оси.

Существует риск пораниться, так как мини клещи могут высвободиться, упав под своим собственным весом. Извлекайте мини клещи с передней стороны оборудования.

6.3 Подготовка трубы и фитинга

6.3.1 Подготовка трубы



ПРЕДУПРЕЖДЕНИЕ: несоблюдение всех вышеперечисленных инструкций может привести к плохой опрессовке и увеличить риск ущерба от воды, огня или взрыва.

Важно следовать правилам техники безопасности и инструкциям по использованию, установленным изготовителями труб и фитингов. Фирма Vigax не несет никакой ответственности в случае несоблюдения этих инструкций.

- ОБРЕЖЬТЕ ТРУБУ.
- СНИМИТЕ ЗАУСЕНИЦЫ С ТРУБЫ.

Обрежьте трубу перпендикулярно ее оси. Убедитесь в том, что обрез чистый, особенно при использовании фитингов с прокладками из эластомера.

Удалите заусеницы с трубы, чтобы убрать заусеницы и/или выступающие части.



ВАЖНЫЕ ПРИМЕЧАНИЯ:

- Концы трубы должны быть очищены от заусениц для облегчения вставки фитинга.
- Концы трубы должны быть повторно калиброваны до их номинального диаметра на длину больше глубины вставки в фитинг. Труба должна быть откалибрована при помощи специально предназначенного инструмента. Труба обрезается, если она плохо откалибрована.
- Чтобы работать на уже существующих сетях, необходимо удалить любые следы краски на длину больше глубины вставки в фитинг.

6.3.2 Подготовка фитинга

- ВЫБЕРИТЕ УСТАНОВЛИВАЕМЫЙ ФИТИНГ, СООТВЕТСТВУЮЩИЙ ТРУБЕ.

Убедитесь в том, что фитинг подходит по диаметру трубы и что материал и толщина трубы подходят для фитинга (проконсультируйтесь с фирмой-изготовителем фитингов для получения информации по калибровке).

- ВЫБЕРИТЕ МИНИ КЛЕЩИ ИЛИ ВКЛАДЫШИ, ПОДХОДЯЩИЕ ФИТИНГУ.

Используйте профиль и диаметр, рекомендованные в инструкциях, поставленных вместе с фитингами.

6.3.3 Установка фитинга

- УСТАНОВИТЕ ФИТИНГ.

Насадите скольжением фитинг на трубу, помогая движениями накручивания. Проверьте, чтобы фитинг хорошо подходил к выбранной трубе.

6.4 Опрессовка фитинга с помощью опрессовщика

Перед началом работы

- Проверьте положение спускового механизма. Инструмент должен всегда быть под напряжением с ненажатым спусковым механизмом.
- Убедитесь, что батарея в отличном состоянии. Если батарея повреждена, она должна быть заменена.

6.4.1 Опрессовка фитинга



ПРЕДУПРЕЖДЕНИЕ: Всегда держите пальцы, руки и любые посторонние предметы на расстоянии от клещей во время цикла опрессовки. Невыполнение этого требования может привести к тяжелым телесным повреждениям.

- ПОДАЙТЕ НАПРЯЖЕНИЕ НА ОБОРУДОВАНИЕ.

Нажмите и не отпускайте спусковой рычажок / кнопку. Светодиодное кольцо загорается зеленым или оранжевым цветом на одну секунду в зависимости от уровня заряда аккумулятора. Раздается два звуковых сигнала, затем светодиодное кольцо загорается белым цветом: машина готова в работе.

- УСТАНОВИТЕ ВКЛАДЫШИ ИЛИ МИНИ КЛЕЩИ НА ФИТИНГ.

Откройте клещи вручную, нажав на два конца клещей. Поместите фитинг между губками клещей. Отпустите губки клещей и выровняйте профиль губок на фитинге.

- ПРОВЕРЬТЕ ПОЛОЖЕНИЕ.

Проверьте, чтобы фитинг был правильно установлен в профиле вкладышей или мини клещей.

- ОПРЕССУЙТЕ ФИТИНГ.

Нажмите на спусковой рычажок / кнопку обжимного инструмента и удерживайте до завершения цикла опрессовки (возврат роликов в исходное положение). В конце цикла светодиодное кольцо загорается зеленым цветом, раздается звуковой сигнал. Это подтверждает правильность выполнения цикла

ПРИМЕЧАНИЕ: Всегда придерживайте инструмент рукой. Инструмент не должен висеть на трубе.



ВАЖНЫЕ ПРИМЕЧАНИЯ:

- Губки обладают большой силой сжатия. Не вставляйте пальцы между губками.
- Если отпустить спусковой рычажок / кнопку до конца цикла, инструмент автоматически возвращается в исходное положение. При возврате светодиодное кольцо мигает оранжевым и красным цветом. Затем машина показывает сбой цикла: светодиодное кольцо загорается красным цветом, раздается 4 звуковых сигнала в течение четырех секунд.
- Если во время цикла опрессовки ситуация требует срочного возврата, достаточно отпустить спусковой механизм.

6.4.2 Вытащить опрессовщик из фитинга

- ВЫТАЩИТЕ КЛЕЩИ ИЗ ФИТИНГА.

Откройте губки вручную, нажав на два конца клещей, и вытащите губки из фитинга.

- ОБЕСТОЧЬТЕ ОБОРУДОВАНИЕ.

Машина выключается автоматически через несколько минут бездействия. Светодиодное кольцо загорается красным цветом, раздается два звуковых сигнала. Светодиодное кольцо гаснет: машина выключена.

Выключение машины можно форсировать, вытянув аккумуляторы.



- ВИЗУАЛЬНЫЙ КОНТРОЛЬ























После каждой опрессовки важно визуально проверить, чтобы фитинг был правильно опрессован.

7 Светодиодные индикаторы

Светодиодное кольцо включается или мигает разными цветами, указывая пользователю на различные статусы машины. Это сопровождается звуковыми сигналами.

Условные обозначения светодиодов:

Светодиод горит		Светодиод мигает		Светодиод не горит	
-----------------	---	------------------	---	--------------------	---

Действие	Светодиодное кольцо	Время	Звук	Описание
Включите машину: Нажмите на спусковой рычажок / кнопку запуска цикла в течение 0,5 сек.	 → 	1 сек.	2 звуковых сигнала	Светодиодное кольцо загорается зеленым цветом на 1 секунду, затем переходит на постоянный белый цвет. Аккумулятор заряжен. Машина готова к опрессовке.
	 → 	1 сек.	2 звуковых сигнала	Светодиодное кольцо загорается оранжевым цветом на 1 секунду, затем переходит на постоянный белый цвет. Слабый заряд аккумулятора. Но машина готова к опрессовке.
	 → 	4 сек.	2 звуковых сигнала	Светодиодное кольцо мигает красным цветом, затем машина выключается. Аккумулятор недостаточно заряжен для выполнения полного цикла. Замените аккумулятор.
Выполните опрессовку: Во время цикла опрессовки держите палец на спусковом рычажке / пусковой кнопке.	 → 	4 сек.	1 звуковой сигнал	В конце опрессовки светодиодное кольцо загорается зеленым цветом на 4 секунды, затем переходит на постоянный белый цвет. Цикл опрессовки выполнен правильно.
	 → 	4 сек.	4 звуковых сигнала	В конце опрессовки светодиодное кольцо загорается красным цветом на 4 секунды, затем переходит на постоянный белый цвет. Цикл опрессовки выполнен неправильно.
	 / 	4 сек.	4 звуковых сигнала	Во время опрессовки светодиодное кольцо мигает красным и оранжевым цветом. Цикл опрессовки выполнен не полностью. Следите за тем, чтобы палец нажимал на рычажок в течение всего цикла опрессовки.
	 / 	4 сек.	4 звуковых сигнала	Во время опрессовки светодиодное кольцо мигает красным и оранжевым цветом. Машина не обнаружила сопротивления (отсутствие зажима или вставки). Она останавливает цикл и возвращается в исходное положение. Установите зажим или вставки.
				Светодиодное кольцо загорается белым цветом. Машина готова выполнить цикл опрессовки. Белый цвет служит подсветкой рабочей зоны.
Информационные сообщения	 → 	2 сек.	4 звуковых сигнала	Светодиодное кольцо мигает оранжевым цветом. Машина предупреждает вас о том, что менее чем через 1000 циклов следует провести техобслуживание. Затем светодиодное кольцо продолжает гореть белым цветом. Машина готова выполнить цикл опрессовки.
	 / 	4 сек.	4 звуковой сигнал	Светодиодное кольцо мигает красным и фиолетовым цветом, затем машина выключается. Машина блокируется. Машина совершила 20 000 циклов. Техобслуживание требуется в обязательном порядке.
	 / 	4 сек.	4 звуковых сигнала	Светодиодное кольцо мигает красным и белым цветом, затем машина выключается. Температура окружающей среды выходит за пределы рабочего диапазона (от -10°C до +50°C).
	 → 	4 сек.	4 звуковых сигнала	Светодиодное кольцо мигает оранжевым цветом, затем машина выключается. Проблема с двигателем, требуется обслуживание.

8 Техническое обслуживание и уход



ПРЕДУПРЕЖДЕНИЕ : отсоединяйте батарею перед выполнением любой настройки или операции по техническому обслуживанию.

8.1 Общий осмотр

Регулярно проверяйте все элементы крепления, чтобы удостовериться в их надежной затяжке.

Это обращение в обязательном порядке должно выполняться через каждые 20 000 циклов. По достижении 20 000 циклов опрессовщик блокируется и не дает выполнять дополнительные циклы опрессовки. Эта блокировка имеет целью минимизировать риск плохой опрессовки вследствие интенсивного использования оборудования и избежать ситуации, когда оно может представлять опасность для своего пользователя. В таком случае пользователь должен отправить опрессовщик в послепродажную службу фирмы.



ВАЖНЫЕ ПРИМЕЧАНИЯ:

- Когда опрессовщик отправлен в послепродажную службу фирмы, счетчик циклов устанавливается на ноль. Внутренние компоненты проверяются, при необходимости ремонтируются или заменяются.
- Любое отсутствие технического обслуживания может нанести вред хорошей работе опрессовщика и привести к тяжелым телесным повреждениям пользователя.

8.2 Уход за опрессовщиком

- Регулярно очищайте и смазывайте ролики опрессовщика, чтобы избежать скопления пыли и грязи.

8.3 Уход за двигателем

- Убедитесь, что вентиляционные щели оборудования не забиты. Удалите скопление пыли и грязь.

8.4 Подключение к приложению

- Обжимной инструмент можно подключить к приложению для смартфона или планшета через Bluetooth. Приложение позволяет отрегулировать машину, узнать количество выполненных циклов опрессовки, количество циклов до следующего техобслуживания, а также ряд других функций.

Вы можете скачать приложение в Google play или Apple store, а инструкция по его использованию находится на нашем сайте: www.virax.com.



ПРЕДУПРЕЖДЕНИЕ:

- Для подключения кабеля к инструменту снимите защитную крышечку.
- Отключите батарею опрессовщика перед подключением оборудования к ПК.
- Во время подключения светодиод технического обслуживания мигает синим.

Вы можете скачать программное обеспечение для подключения оборудования и инструкцию по использованию на нашем сайте в Интернете: www.virax.com.

9 Ремонт



ПРЕДУПРЕЖДЕНИЕ: Неотключение батареи перед настройкой или заменой принадлежностей может привести к тяжелым телесным повреждениям.

Неисправность	Диагностика	Решение
Инструмент не запускается	Машина не использовалась в течение нескольких минут, она выключилась автоматически.	Вновь подайте на машину напряжение, нажимая на спусковой рычажок или пусковую кнопку цикла.
	Аккумулятор разряжен. В этом случае светодиодное кольцо загорается красным цветом на 1 секунду, затем машина выключается.	Полностью зарядите аккумулятор.
	Аккумулятор поврежден. Несоответствующее напряжение. В этом случае светодиодное кольцо мигает красным цветом, затем машина выключается.	Поставить новый аккумулятор (арт. 253540 или арт. 253541).
	Поврежден двигатель. В этом случае светодиодное кольцо мигает оранжевым цветом, затем машина выключается.	Отправьте обжимной инструмент в отдел послепродажного обслуживания.
	Поврежден механизм. В этом случае светодиодное кольцо мигает фиолетовым цветом, затем машина выключается.	Отправьте обжимной инструмент в отдел послепродажного обслуживания.
	Обжимной инструмент совершил 20 000 циклов. В этом случае светодиодное кольцо загорается красным цветом, затем машина выключается.	Отправьте обжимной инструмент в отдел послепродажного обслуживания.

	Вначале светодиодное кольцо мигает оранжевым цветом, предупреждая о будущем техобслуживании.	
Инструмент не завершает цикл	Используемые миниклещи или вкладыши не подходят для фитинга.	Выберите миниклещи и вкладыши, рекомендуемые изготовителем фитинга.
	Фитинговые соединения превосходят максимальные характеристики инструмента.	См. характеристики машины.
	Дефект клещей	Замените дефектные клещи новыми.

10 Гарантия

Что покрывается гарантией

Настоящая гарантия покрывает все дефекты материалов или фабричных дефектов вашего опрессовщика фирмы VIRAX. В этом случае инструмент будет вам возвращен бесплатно. Ваш инструмент будет отремонтирован или заменен на идентичный.

Что не покрывается гарантией

Поломки из-за плохого использования, злоупотреблений, несоблюдения инструкций пользования, ремонта оборудования лицом, не уполномоченным центром ремонта порслепродажной службы фирмы, или из-за обычного износа не покрываются данной гарантией.

Если опрессовщик достигает 20 000 циклов опрессовки во время действия гарантии, пользователь должен отправить его в послепродажную службу фирмы. Это обслуживание является нормальной процедурой для опрессовщика, а не выполняется из-за того, что покрывается гарантией. Гарантия продолжается до конца двухгодичного периода.

Фирма VIRAX не несет никакой ответственности за ущерб, причиненный принадлежностями или нанесенный предметам или лицам, близко находившимся возле оборудования.

Фирма VIRAX не отвечает за ущерб и повреждения, полученные во время опрессовки, выполненной с вкладышем или мини клещами, профиль которых не соответствует опрессуемому фитингу или используемой трубе, или опрессовки с использованием неисправного фитинга или трубы.

Обжимный инструмент M2X / L2X работает только с вкладышами и миниклещами VIRAX. Компания VIRAX не несет ответственности за ущерб в связи с использованием миниклещей и вкладышей других марок, за последствия такого использования, в том числе повреждение M2X / L2X такими вкладышами и клещами.

Время действия гарантии

В нормальных условиях использования гарантийный период вашего опрессовщика составляет два года. Будет затребовано подтверждение даты покупки (счет-фактура или транспортная накладная).

Особенности данной гарантии

Данная гарантия является единственной гарантией на ваш опрессовщик фирмы VIRAX. Никакому служащему, агенту, торговому представителю или другому лицу не разрешено изменять данную гарантию или предоставлять другие гарантии от имени фирмы VIRAX.

11 Вкладыши и мини клещи для опрессовки

11.1 Уход за вкладышами и мини клещами для опрессовки

- Регулярно проверяйте состояние вкладышей, мини клещей и мастер-клещей. Проверьте правильность закрывания губок.
- Очищайте профили вкладышей и мини клещей. Не используйте металлические напильники или другие абразивные материалы, которые могли бы повредить профиль опрессовки.
- Сохраняйте чистым профиль опрессовки и проверяйте его износ перед каждым использованием.
- Регулярно смазывайте оси и пружину ваших мини клещей и ваших мастер-клещей.
- Не смазывайте внутреннюю часть профиля опрессовки.
- Вкладыши и мини клещи считаются расходным материалом. Заменяйте их при первых признаках износа. Опрессовка с изношенными вкладышами или мини клещами может привести к течи.

ORJİNAL KILAVUZUN TERCÜMESİ

VIRAX aletleri kesin değerlere göre imal edilirler ve profesyonel kullanıcıların dikkatine yönelik tasarlanırlar. Üstün beceriye sahip bu aletler doğru ve özenli bir şekilde kullanıldıklarında önemli bir randıman sağlarlar. Bütün elektrikli aletlerde olduğu gibi, daha iyi randımanın elde edilmesi için imalatçının talimatlarına uyulması gerekmektedir. Cihazınızı kullanmadan önce, cihazın çalışma şeklini anlamak ve emniyete yönelik tedbirleri ve uyarıları öğrenmek için, işbu "Kullanım kitapçığı" belgesini okuyun. Alet veya çalışmasına ilişkin sorularınızın olması durumunda, VIRAX dağıtıcınız veya temsilciniz ile görüşün.

VIRAX

39 quai de Marne
51206 EPERNAY Cedex

Fransa Müşteri Hizmetleri: +33 (0)3.26.59.56.78

Uluslararası Müşteri Hizmetleri: +33 (0)3.26.59.56.97

VIRAX, 20 yılı aşkın bir süreden beri elektro-hidrolik ve elektro-mekanik sistemli mekanik montaj (oturtma) aletleri tasarımcısı ve imalatçısıdır. Her alet hatasız işlediğinin kontrol edilmesi amacıyla imalat sırasında, tek başına testten geçer. Diğer yandan, VIRAX çap küçültme aletleri, sıkıştırma kısıkaçları ve bagalar, birlikte kullanılmak üzere tasarlandıkları borular ve ekleme bilezikleri imalatçıları tarafından da test edilir ve onaylanırlar.

İçindekiler

1	Giriş.....	114
2	Teknik veriler.....	115
3	Alet için genel güvenlik uyarıları	115
4	Özel güvenlik talimatları.....	117
5	Aletin tanıtımı	117
6	Güvenlik talimatları.....	118
7	LED lambaları.....	121
8	Bakım ve teknik bakım	122
9	Arıza giderme	122
10	Garanti	123
11	Uçlar ve mini kısıkaçlar	123

Modern yapım teknikleri sayesinde, aletinizin kusurlu veya eksik parçalı olması ihtimali oldukça düşüktür. Buna rağmen, normal olmayan bir durum tespit etmeniz halinde, parçalar değiştirilmeden veya kusur giderilmeden aleti kullanmayınız. Bu kurala uyulmaması ciddi yaralanmalara sebebiyet verebilir.

1 Giriş

Ürününüz, en titiz şartlara karşılık vermek üzere, tüm kalite standartlarına uygun olarak tasarlanmış ve üretilmiştir. Kullanımı kolay ve emniyetlidir. Doğru olarak kullanılması halinde uzun yıllar hizmet verecektir.

UYARI!



Yeni ürününüzü kullanmadan önce, bu kitapçığı dikkatlice okuyun. "Uyarı" kısımlarına dikkat edin.

Elektrikli aletiniz çalışmasını kolaylaştırıcı özelliklere sahiptir.

Bu alet, kullanımı ve bakımının kolay olabilmesi için, tüm emniyet gereklerine göre tasarlanmış ve üretilmiştir.



ELEKTRİKLİ ALETLERİNİZİ EVSEL ATIKLARINIZLA BİRLİKTE ÇÖPE ATMAYIN!

Taşınabilir elektrikli ürün atıklarının, evsel atıklarla birlikte atılmaması gerekmektedir. Taşınabilir elektrikli ürün atıklarının DEEE 2012/19/CE Avrupa Direktifi'ne uygun olarak toplanmasına ve geri dönüşümünün sağlanmasına yönelik faaliyet gösteren özel alanlar mevcuttur.



ÇEVRE KORUMASI

Çevre koruması açısından, cihazların, aksesuarlarının ve ambalajlarının her birinin uygun geri dönüşüm yollarını takip etmeleri gerekmektedir. Plastik maddeden üretilen parçalarımız, geri dönüşümlerinin uygun olarak gerçekleştirilebilmesi için sembolle işaret edilmiştir.

Açıklama:

Alet özel işaretleri açıklayan bir etiket taşır. İşaretler, ürüne veya kullanım talimatlarına yönelik önemli bilgiler verirler.



Emniyete ilişkin Avrupa Direktifleri ve normlarıyla uyumludur.



Gözlük kullanın.



İletken koruyucu donanım kullanın.



Orijinal kitapçığı okuyun.



Eldiven kullanın.



Parmak ezilme riskine karşı dikkatli olun.

2 Teknik veriler

Model	VIPER M2X / L2X
Referans	2535XX
Akü ile besleme	18V DC 2.0 Ah Li-iyon 36 Wh
Kullanılan güç	400 W
Mekanik montajın sağlanması için cihaz tarafından uygulanan güç	Max. 20 kN
Mekanik montaj kapasitesi:	
PER / PEX borular için:	Ø 12 ila Ø 32/40 mm.
Çok katmanlı borular için:	Ø 12 ila Ø 32/40 mm.
Çelik borular için (inoks veya galvanize):	Ø 12 ila Ø 28 mm.
Bakır borular için:	Ø 12 ila Ø 28 mm.
Kıskacın dönüşü	360°
Ağırlık (akü, kıskaç olmadan / akülü, kıskaç olmadan)	M2X : 1,85 kg / 2,25 kg L2X : 1,75 kg / 2,51 kg
Akülü, kıskaçsız cihazın kapladığı alan uzunluk / yükseklik / genişlik (mm)	M2X : 264 / 259 / 81 L2X : 322 / 121 / 81
Valizin kapladığı alan - uzunluk / yükseklik / genişlik (mm)	M2X : 590 / 390 / 140 L2X : 590 / 390 / 140
Ses ve titreşim emisyonlarına ilişkin bilgiler	
Ses emisyonu:	
Operatörün kulaklarındaki ses basıncı seviyesi: L _{pA}	69 dB (A)
Tepe değer operatörün kulaklarındaki ses basıncı seviyesi: L _{pTepe} değer	<130 dB (C)
Ses basınç seviyesi: L _{WA}	73 dB (A)
Kararsızlık K _{pA}	3 dB
<i>NF EN ISO 15744 normuna göre – boş çalışma çevrimleri üzerinde denemeler</i>	
Titreşim emisyonu	
Dengeli el-kol hızlanma değerleri m/s ²	
Tetik üzerinde	0,29 m/s ²
Tahmini kararsızlık	0,05 m/s ²
<i>NF EN ISO 20643 normuna göre – boş çalışma çevrimleri üzerinde denemeler</i>	



NOTLAR:

- Cihazı kullanmadan önce, lütfen bu talimatları dikkatli bir şekilde okuyun.
- İmalatçı, önceden haber vermeksizin, ürünlerini iyileştirme ve özelliklerinde değişiklik yapma hakkını saklı tutar.
- Özellikler ülkelere göre farklılık gösterirler.

3 Alet için genel güvenlik uyarıları



UYARI:

- Emniyete ilişkin tüm uyarıları ve talimatları okuyun. Talimatlara ve uyarılara aykırı hareket edilmesi elektrik çarpması, yangın ve/veya ciddi yaralanma tehlikeleri doğurabilir.
- Tüm uyarıları ve talimatları ileride başvurmak üzere muhafaza edin.
- Uyarılar içinde kullanılan "alet" kelimesi ile, akü ile beslenen, taşınabilir elektrikli cihaz anlaşılmalıdır.

3.1 Çalışma alanı güvenliği

- ÇALIŞMA ALANINIZIN TEMİZ VE AYDINLIK OLMASINI SAĞLAYIN. Yeterli aydınlatılmamış veya dağınık ortamlar kazalara gebecektir.
- ELEKTRİKLİ ALETLERİNİZİ PATLAYICI MADDELERİN OLDUĞU ORTAMLARDA ÇALIŞTIRMAYIN (ALEV ALABİLİR ÖZELLİKTEKİ SIVILAR, GAZ VEYA OZ). Elektrikli cihazlar tozların veya dumanların alev almasına neden olabilen kıvılcımlar çıkarırlar.
- ÇOCUKLARI VE DİĞER KİŞİLERİ ÇALIŞMA ALANI DIŞINDA TUTUN. Dikkat dağınıklığı aletin kontrolünü kaybetmenize sebep olabilir.

3.2 Elektrik emniyeti

- ALETİ YAĞMURA VEYA NEMLİ HAVA KOŞULLARINA MARUZ BIRAKMAYIN. Cihazın içerisine su sızması, elektrik çarpması tehlikesini artırır.
- AKÜYE HOYRAT MÜDAHALEDE BULUNMAYIN. AKÜYÜ ISI KAYNAKLARINDAN, YAĞLARDAN, SIVRİ KÖŞELERDEN VEYA HAREKET HALİNDEKİ PARÇALARDAN UZAK TUTUN. Hasarlı bir akü elektrik çarpması tehlikesini artırır.

3.3 Kişilerin emniyeti

- UYANIK OLUN, GÖZLERİNİZ YAPTIĞINIZ İŞTE OLSUN VE ALETİN KULLANIMINDA SAĞDUYULU HAREKET EDİN. YORGUN OLDUĞUNUZDA VEYA UYUŞTURUCU MADDE, ALKOL VEYA İLAÇ TESİRİ ALTINDA BULUNDUĞUNUZDA HİÇBİR ALETİ KULLANMAYIN.
- EMNİYET DONANIMLARINI KULLANIN. DAİMA KORUYUCU GÖZLÜK KULLANIN
- CİHAZIN İRADE DIŞI OLARAK ÇALIŞMASINI ÖNLEYİN.
- ACELE ETMEYİN DAİMA UYGUN VE DENGELİ BİR DURUŞA SAHİP OLUN.
- UYGUN ŞEKİLDE GİYİNİN. BOL GİYSİLER GİYMEYİN VE TAKI TAKMAYIN. SAÇLARINIZI, GİYSİLERİNİZİ VE ELDİVENLERİNİZİ HAREKET HALİNDEKİ PARÇALARDAN UZAK TUTUN.
- CİHAZIN ÇOCUKLAR VEYA BİLGİSİZ KİMSELER TARAFINDAN KULLANILMASINA İZİN VERMEYİN.
- DAİMA İŞİNİZE UYGUN ALETİ KULLANIN.

Aletin kullanımı sırasında bir anlık dikkatsizlik ciddi yaralanmalara sebebiyet verebilir.

Toz maskeleri, kaymaz tabanlı botlar, kasklar gibi emniyet donanımları ve koşullara göre tasarlanmış uygun kulaklıkların kullanımı, yaralanma risklerinin indirgenmesini sağlar.

Açık pozisyondayken, cihazın parmak tetik üzerinde korunarak taşınması kaza sebebidir.

Böylece beklenmedik durumlarda aleti en iyi şekilde kontrol altına alabilirsiniz.

Bol giysiler, takılar veya uzun saçlar hareketli kısımlar tarafından kapılabilir.

Cihazın, kullanımı hakkında bilgisi olmayan kimselerce kullanılması ciddi yaralanmalara sebebiyet verebilir.

İşinize yönelik tasarlanmamış aletleri kullanmayın.

3.4 Aletin kullanımı

- İŞİNİZE UYGUN ALETİ KULLANIN.
- HERHANGİ BİR AYAR, AKSESUAR DEĞİŞİMİNDEN ÖNCE VEYA CİHAZINIZI YERİNE YERLEŞTİRMEDE ÖNCE, AKÜSÜNÜN BAĞLANTISINI ÇIKARIN.
- ALETLERİ EMNİYETLİ, KURU VE KAPALI ORTAMLARDA, ÇOCUKLARIN ERİŞEMEYECEKLERİ ŞEKİLDE MUHAFAZA EDİN. ALETİ VEYA İŞBU TALİMATLARI BİLMEYEN KİMSELERİN KULLANMALARINA İZİN VERMEYİN.
- ALETİN BAKIMINA DİKKAT EDİN. KULLANIM ÖNCESİNDE, HAREKETLİ KISIMLARIN DOĞRU HİZALANDIKLARINA, BLOKE OLMADIKLARINA VEYA PARÇALARIN KIRILMADIKLARINA DİKKAT EDİN.
- ALETİ BU TALİMATLARA UYGUN ŞEKİLDE, ÇALIŞMA KOŞULLARINI VE YAPILACAK İŞİ GÖZ ÖNÜNDE BULUNDURARAK KULLANIN.
- ÇALIŞMA ALANINI DİKKATE ALIN.
- YALNIZCA VIRAX TARAFINDAN MODELİNİZ İÇİN TAVSİYE EDİLEN AKSESUARLARI KULLANIN.

Uygun aleti kullanmanız, emniyetli ve doğru bir şekilde çalışmanızı sağlayacaktır.

Bu tehlike önlemeye yönelik emniyet tedbirleri, elektrik cihazın yanlışlıkla çalışması riskini azaltır.

Acemi kimselerce kullanılmamaları durumunda, elektrikli cihazlar tehlikelidirler.

Kazaların büyük bir çoğunluğu kötü durumdaki aletlerin kullanımından doğmaktadır. Hasarlı veya bozuk her türlü anahtarın, koruyucu elemanın veya parçanın konusunda uzman bir teknisyen tarafından onarılması veya yenisi ile değiştirilmesi gerekmektedir.

Aletin, öngörülen işlerin dışında uygulamalar için kullanılması tehlikeli durumların oluşmasına sebep olabilir. Çalışma koşullarını ve gerçekleştirilecek işleri dikkate alarak, cihazın kapasitesine daima uyun. Cihazın tasarım amacı dışında bir nedenle kullanılması tehlikelidir ve tüm garantilerin sonlanmasına neden olur.

Aletleri yağmura maruz bırakmayın, rutubetli veya ıslak ortamlarda muhafaza etmeyin.

Bu uyarıya uyulmaması, kullanıcı için tehlike yaratabilir ve garantinin geçersiz kalmasına neden olur.

3.5 Aletin bakımı ve teknik bakımı

- CİHAZINIZIN BAKIMINA ÖZEN GÖSTERİN.
- TUTACAĞIN TEMİZ VE YAĞDAN ARINDIRILMIŞ OLMASI GEREKMEKTEDİR.
- ALETİN BAKIMININ ORJİNAL YEDEK PARÇALAR KULLANAN BİR YETKİLİ TAMİRCİ TARAFINDAN GERÇEKLEŞTİRİLMESİNİ SAĞLAYIN.

Düzgün çalışmaları için cihazlarınızı temiz tutun. Ruloları düzenli olarak temizleyin ve yağlayın.

Emniyetli bir manütansiyon için, aletleri temiz olarak muhafaza edin.

Bu uyarıya uyulmaması, kullanıcı için tehlike yaratabilir ve garantinin geçersiz kalmasına neden olur.

4 Özel güvenlik talimatları



Alet ile çalışmanız sırasında, koruyucu kulaklıklar kullanın. Aletin çıkardığı gürültü işitme organlarına zarar verebilir.



Çalışma sırasında, olası sıçramalara karşı koruyucu gözlükler kullanın.



UYARI: Mekanik montaj sırasında, ellerinizi ve parmaklarınızı daima kısıkaçtan uzak tutun. Bu talimata uyulmaması, ciddi yaralanmalara neden olabilir.

4.1 Çap küçültme aletinin kullanımına yönelik tedbirler

• ASLA AKÜ BAĞLANTISINI KESMEDEN ALETİN AYARINI GERÇEKLEŞTİRMEYİN VEYA AKSESUAR DEĞİŞTİRMEYİN.

Aksesuarların değiştirilmesi veya aletin ayarı işlemlerinin akü bağlantısı kesilmeden gerçekleştirilmesi ciddi yaralanmalara neden olabilir.

• AKÜ HASARLI İSE CİHAZI KULLANMAYIN.
• PARMAKLARINIZI KISKAÇ PROFİLİ İÇİNE SOKMAYIN.

Hasarlı bir akü elektrik çarpması tehlikesini artırır.
Parmakların kısıkaç profili içine sokulması ciddi yaralanmalara neden olabilir.

• HASARLI BİR KISKACI ONARMAYI ASLA DENEMEYİN.

Üzerinde müdahalede bulunmuş bir kısıkaç, çap daraltma işlemi sırasındaki baskı ile kırılabilir. Hasarlı kısıkaç atın ve yerine yenisini kullanın.

• ÇALIŞMA SIRASINDA, ALETİ İKİ ELİNİZLE TUTUN VE BEDENİNİZİN DENGEDE OLMASINA DİKKAT EDİN.

İki elle tutulduğunda aletin idaresi daha kolay olacaktır.
Yerden yüksekte çalışıyorsanız, altınızda kimse olmadığından emin olun.



UYARI:

- Herhangi bir ayar veya bakım müdahalesinden önce cihazı durdurun ve akü bağlantısını kesin.
- Her türlü güvenlik tedbirini alın ve mesleki emniyet ve sağlık kurallarına dikkat edin.
- Kullanıcı tarafından cihaz üzerinde herhangi bir değişiklik yapılması ve bu değişikliklerden doğabilecek hasarlardan imalatçı hiçbir şekilde sorumlu tutulamaz.

4.2 Akü ve şarj ünitesi

Bazı uç durumlarda, aküden sıvı sızabilir; bu sıvıya temastan kaçınınız. İstenmeden temas edilmesi durumunda, gözleri bol su ile yıkayınız. Sıvının gözlerle temas etmesi durumunda, derhal bir hekime başvurunuz.

- Pili, alet ile birlikte teslim edilen şarj cihazı veya "Metabo/CAS" tipi bir şarj cihazı ile şarj etmek.
- Şarj ünitesinin kontaklarına dokunmayın.
- Şarj ünitesini yağmura veya kara maruz bırakmayın.
- Aküyü doğrudan güneş altında bulunduğu bir alanda şarj etmeyin.
- Aküyü alev alabilir özellikte sıvı veya gazların bulunduğu ortamlarda şarj etmeyin.
- Şarj ünitesinin 0°C ila 40°C sıcaklıklar arasında kullanılması gerekir.
- Şarj ünitesinin havalandırma aralıklarının tıkanmadığından emin olun.
- Şarj işlemi sona erdiğinde, şarj ünitesinin fişini prizden çıkarın.
- Hasar görmeleri veya olumsuz koşullarda kullanılmaları halinde, aküler sızıntı yapabilirler.
- Kısa devrelerden kaçınmak için, cihaz veya şarj ünitesi üzerinde olmadıkları sürece metal nesnelere (çivi, vida vb.) akü ile temas etmelerine izin vermeyin.
- Hasarlı bir şarj cihazını asla kullanmayın.
- Kablosu veya fişi hasar görmüş olan bir şarj ünitesini asla kullanmayın.
- Hasarlı bir aküyü asla kullanmayın; yenisıyla değiştirilmesi gerekmektedir.
- Şarj ünitesini veya aküyü asla yerinden sökmeyin.
- Şarj ünitesini, şarj edilemez özellikteki pilleri şarj etmek için kullanmayı denemeyin.
- Aküyü aşırı şarj etmeyin.

4.3 Akülerin imha edilmesi

• AKÜYÜ YERİNDEN SÖKMEYİN VEYA KLEMENSLERİ KORUYAN BİR ELEMANI YERİNDEN ÇIKARMAYIN.

Yangına veya yaralanmaya sebebiyet verebilirsiniz. Akülerin imha edilmesi için, kısa devrelerden kaçınmak amacıyla kalın bir izolasyon bandı ile açık durumdaki klemenslerin üzerlerini kapatın.

Lİ-İYON AKÜLERİN ÇEVRE KORUMASI KAPSAMINDA DEĞERLENDİRİLMEK ÜZERE TOPLANMALARI, GERİ DÖNÜŞÜM İŞLEMLERİNE TABİİ TUTULMALARI VE İMHA EDİLMELERİ GEREKMEKTEDİR.

Ofis donanımları tedarikçileri ve endüstriyel tedarik mallarının dağıtıcılarının büyük bir bölümü akülerin toplanması ve geri dönüşümü hizmetini sunmaktadır.

5 Aletin tanıtımı

Alet ile çalışmaya başlamadan önce, çalışma özelliklerini ve uyulması gereken koşulları öğrenin. Alet ve aksesuarları yalnızca ön görüldükleri işler için kullanılmalıdır. Bunu dışında kullanımlar kesinlikle yasaktır.

5.1 Akünün şarj edilmesi ve kurulumu

5.1.1 Akünün şarj edilmesi

- ŞARJ ÜNİTESİNİN FİŞİNİ PRİZE TAKIN.
- AKÜYÜ ŞARJ ÜNİTESİNE YERLEŞTİRİN.
- AKÜ ŞARJ EDİLİRKEN
- AKÜYÜ ÇIKARIN

Şarj ünitesinin fişini takacağınız prize bağlı elektrik şebekesinin uygun olduğundan emin olun.

Akünün şarj ünitesi içine düzgün bir şekilde yerleşmesine dikkat edin.

Şarj ünitesinin akü LED ışığı yeşil yanıp söner. Şarj sırasında şarj ünitesi etrafındaki alanın, ısınmaya bağlı kazalardan kaçınılması amacıyla boş kalması gerekmektedir.

Şarj ünitesinin akü LED lambası sabit yeşil yanıyor: Akü tamamen şarj olmuş. Optimum kullanım süresinin garantilenmesi için, her şarj işleminde akünün maksimum seviyede şarj edilmesini tavsiye ediyoruz. Şarj süresi yaklaşık olarak 40 dakikadır.



UYARI: Hasar görmeleri veya olumsuz koşullarda kullanılmaları halinde, aküler sızıntı yapabilirler.



DİKKAT: Şarj ünitesini kullanmaya başlamadan önce, yukarıdaki talimatların tamamını okuyun. Talimatların tamamına uyulmaması elektrik çarpması, yangın veya ciddi yaralanmalara neden olabilir.

ÖNEMLİ NOTLAR:

- Çap daraltıcı ile birlikte kullanıldığında akünün sıcaklığında artış olur. Akü kullanımından hemen sonra şarja konulmuşsa, tamamen şarj olmayacaktır. Şarja konulmadan önce akünün tamamen soğumasının beklenmesi gerekir.
- Şarj ünitesinin sağ LED lambasının kırmızı yanması durumunda, aküyü çıkarın ve yeniden yerine takmadan önce sıcaklığının 0°C ila 50°C arasında dönmesini bekleyin.
- Aküler şarj sırasında ısınırlar. Aküleri aşırı şarj etmeyin.
- Şarj ünitesinin sağ LED lambasının kırmızı olarak yanıp sönüyorsa, bu akünün kullanım dışı olduğu ve değiştirilmesi gerektiği anlamına gelir.

5.1.2 Akünün çap daraltıcı üzerine yerleştirilmesi

- AKÜNÜN ÇAP DARALTICI ÜZERİNE YERLEŞTİRİLMESİ

Akünün çizgilerini çap daraltıcının tutacağına çizgileri ile hizalayın ve "klik" sesini duyana dek ittirin.

6 Güvenlik talimatları

Bu taşınabilir elektrikli cihaz 18 V gücünde bir akü ile çalışır. Radyofonik parazitler, 2014/30/UE elektromanyetik uyumluluk direktifi ile uyumludur.

Bu taşınabilir elektrikli cihaz ekleme bileziklerinin kanalizasyonlar üzerine montajı için tasarlanmıştır.



UYARI: Bir elektrikli taşınabilir cihazı, asla ana-kısaç veya mini-kısaç olmadan çalıştırmayın. Bir elektrikli taşınabilir cihazı, asla ana-kısaç ucu olmadan çalıştırmayın.



DİKKAT: Herhangi bir ayar veya bakım müdahalesinden önce cihazı durdurun ve akü bağlantısını kesin.

6.1 Montaj

Cihaz şunlarla çalışabilir:

- VIRAX ana kısaç üzerine monte edilmiş VIRAX serisi standart veya ekleme uçlar ile
- VIRAX serisi mini kısaçlar ile (ana kısaç gerektirmez).

6.1.1 Ana kısaçın ve uçların montajı

- AKÜYÜ ÇAP DARALTICIDAN ÇIKARIN
- KİLİTLEME DÜĞMESİNİ AÇIK KONUMA GETİRİN
- ANA KISKACI TAKIN
- İTTİRİN VE KİLİTLEME DÜĞMESİNİ KİLİTLİ KONUMA GETİRİN
- UÇLARIN ANA KISKACA TAKILMASI

Aksesuarların değiştirilmesi veya aletin ayarı işlemlerinin akü bağlantısı kesilmeden gerçekleştirilmesi ciddi yaralanmalara neden olabilir.

Ekseni serbest bırakmak için kilitleme düğmesini çevirin

Ana kısaç kilitleme sisteminin ekseni üzerinde hizalayın

Kilitleme düğmesinin eksenini ana kısaç deliğine ittirin ve yarım tur çevirin.

Uç seçimini gerçekleştirdikten sonra, kısaçın taraflarından birini kısaçın gemi içine kaydırın.

6.1.2 Mini kısaçların montajı

- AKÜYÜ ÇAP DARALTICIDAN ÇIKARIN
- MİNİ KISKACIN KİLİDİNİ AÇIN
- MİNİ KISKACI YERLEŞTİRİN
- İTTİRİN VE KİLİTLEME DÜĞMESİNİ KİLİTLİ KONUMA GETİRİN

Aksesuarların değiştirilmesi veya aletin ayarı işlemlerinin akü bağlantısı kesilmeden gerçekleştirilmesi ciddi yaralanmalara neden olabilir.

Ekseni serbest bırakmak için kilitleme düğmesini çevirin

Kısaç kilitleme sisteminin ekseni üzerinde hizalayın

Kilitleme düğmesinin eksenini kısaç deliğine ittirin ve yarım tur çevirin.



ÖNEMLİ NOTLAR:

- Mini kısıkaçları veya uçları yerleştirdikten sonra, düzgün bir şekilde ortalanmış olduklarını görsel olarak kontrol edin.
- Mini kısıkaçlar ve uçlar oldukça yüksek bir sıkıştırma etkisine sahiptirler. Parmaklarınızı profilin içine sokmayın.

6.2 Demontaj

6.2.1 Uçların çıkarılması

- AKÜYÜ ÇAP DARALTICIDAN ÇIKARIN
- ANA KISKACI MANUEL OLARAK AÇIN
- UÇLARI ÇIKARIN

Aksesuarların değiştirilmesi veya aletin ayarı işlemlerinin akü bağlantısı kesilmeden gerçekleştirilmesi ciddi yaralanmalara neden olabilir.

Ana kısıkaç açık durumdayken, uçların çıkarılmaları daha kolaydır. Ana kısıkaç asla cihazı çalıştırarak açmayın.

Uçları ana kısıkaçın bir tarafına doğru kaydırın.

6.2.2 Mini kısıkaçların çıkarılması

- AKÜYÜ ÇAP DARALTICIDAN ÇIKARIN
- KİLİTLEME SİSTEMİNİN BLOKAJINI KALDIRIN
- MİNİ KISKACI ÇIKARIN

Aksesuarların değiştirilmesi veya aletin ayarı işlemlerinin akü bağlantısı kesilmeden gerçekleştirilmesi ciddi yaralanmalara neden olabilir.

Kilitleme düğmesini yarım tur çevirin. Kilitleme düğmesi altındaki bir yay eksenin çıkarılmasını kolaylaştırır.

Mini kısıkaç kendi ağırlığı ile düşebileceğinden, yaralanma riski söz konusudur. Mini kısıkaç cihazın ön tarafından çıkarın.

6.3 Borunun ve ekleme bileziğinin hazırlanması

6.3.1 Borunun hazırlanması



DİKKAT: Aşağıdaki talimatlara uyulmaması çap daraltma işleminin düzgün olarak gerçekleştirilmesini önler ve su basması, yangın veya patlama risklerini artırır. Boruların ve ekleme bileziklerinin üreticileri tarafından verilen güvenlik talimatlarına uyulması önemlidir. Bu talimatlara uyulmamasından doğabilecek durumlardan VIRAX sorumlu tutulamaz.

- BORUYU KESİN
- BORUNUN PÜRÜZLERİNİ GİDERİN

Boruyu eksenine dikey olarak kesin. Kesilen kenarın temiz olduğundan, bilhassa ekleme bileziklerinin elastomer conta ile kullanılmaları durumunda emin olun.

Borunun her türlü pürüz ve/veya çıkıntılarını giderin.



ÖNEMLİ NOTLAR:

- Ekleme bileziğinin takılmasının kolaylaştırılması için, borunun ağızlarının çıkıntısız olması gerekir.
- Borunun uç kısımları, ekleme bileziği içine sokulma derinliğinden daha yüksek bir uzunlukta nominal çapa göre, yeniden kalibre edilmelidir. Borunun bu işleme özel bir alet ile kalibre edilmesi gerekir. Kötü kalibre edilmiş olması durumunda borunun kesilmesi gerekir.
- Mevcut şebekeler üzerinde çalışmak için, ekleme bileziğine sokulma derinliğinden yüksek bir uzunluk boyunca her türlü boya izinin temizlenmesi gerekir.

6.3.2 Ekleme bileziğinin hazırlanması

- YERLEŞTİRİLECEK BORUYA UYGUN EKLEME BİLEZİĞİ SEÇİN.
- EKLEME BİLEZİĞİNE UYGUN MİNİ KISKAÇ VEYA UÇLAR SEÇİN.

Ekleme bileziğinin borunun çapı ile uyumlu olduğundan, borunun yapım malzemesinin ve kalınlığının ekleme bileziği ile uyumlu olduğundan emin olun (kalibraja ilişkin bilgi edinmek için ekleme bileziğinin üreticisine başvurun).

Ekleme bilezikleri ile birlikte verilen talimatlarda belirtilen profil ve çap değerlerini kullanın.

6.3.3 Ekleme bileziğinin yerleştirilmesi

- EKLEME BİLEZİĞİNİ YERLEŞTİRİN.

Bir burkma hareketi ile ekleme bileziğini borunun üzerinde kaydırın. Ekleme bileziğinin seçilen boruya uygun olduğunu kontrol edin.

6.4 Çap daraltıcı ile ekleme bileziğinin çapının daraltılması

Çalışmaya başlamadan önce

- Tetiğin pozisyonunu kontrol edin. Aletin daima tetik basılı değilken gerilim altına alınması gerekmektedir.
- Akünün sağlam olduğundan emin olun. Akü hasarlı ise, yenisi ile değiştirilmelidir.

6.4.1 Ekleme bileziğinin çapının daraltılması



UYARI: Mekanik montaj (çap daraltma) sırasında, ellerinizi ve parmaklarınızı daima kısıkaçtan uzak tutun. Bu talimata uyulmaması, ciddi yaralanmalara neden olabilir.

- MAKİNEYİ ÇALIŞTIRIN

Tetik/düğme üzerine uzun süre basın. LED halka, pilin şarj seviyesine göre bir saniye boyunca yeşil veya turuncu veya kırmızı yanar. İki bipsinyali duyulur, ardından LED halka beyaz yanar; makine çalışmaya hazırdır.

- MİNİ KISKAÇ VEYA UÇLARI EKLEME BİLEZİĞİ ÜZERİNE YERLEŞTİRİN.

Kıskacın her iki ucuna bastırarak, kıskacı elinizle açın. Ekleme bileziğini kıskacın çeneleri arasına yerleştirin. Kıskacın çenelerini serbest bırakın ve çenelerin profili ile ekleme bileziğini hizalayın.

- POZİSYONU KONTROL EDİN.

Ekleme bileziğinin uçların veya mini kıskacın profili içine düzgün bir şekilde yerleştiğini kontrol edin.

- EKLEME BİLEZİĞİNİN ÇAPINI DARALTIN.

Çap daraltma pensesinin tetiğine/ düğmesine basın ve daraltma çevriminin sonuna kadar basılı tutun (makaraların başlangıç konumlarına dönmeleri). Çevrim sonunda, LED halka yeşil yanar, uzun bir bir sinyali duyulur. Bu, çevrimin düzgün bir şekilde gerçekleştirildiğini teyit eder.

HATIRLATMA: Aleti daima elinizle destekleyin. Aleti boruya asılı halde bırakmayın.



ÖNEMLİ NOTLAR:

- Çenelerin çok yüksek bir sıkıştırma gücü vardır. Parmaklarınızı çenelerin içine sokmayın.
- Tetik/düğme, çevrim sonundan önce bırakılırsa, alet otomatik olarak başlangıç konumuna geri döner. Geri dönüş sırasında, çevrim LED halkası turuncu ve kırmızı yanıp döner. Ardından, makine çevrimin uygun olmadığı bilgisini verir; LED halka kırmızı yanar, dört saniye boyunca dört bip sinyali duyulur.
- Çap daraltma işlemi sırasında durumun acil bir geri dönüş gerektirmesi durumunda, tetiği serbest bırakmanız yeterlidir.

6.4.2 Çap daraltıcının ekleme bileziği üzerinden geri alınması

- KISKACIN EKLEME BİLEZİĞİNDEN ALINMASI.

Kıskacın her iki ucuna bastırarak, kıskacı elinizle açın ve çeneleri ekleme bileziğinden çekin.

- CİHAZI KAPATIN

Makine, birkaç dakika kullanılmamasını takiben otomatik olarak kapanır. LED halka kırmızı yanar ve iki bip sinyali duyulur. LED halka söner; makine kapalıdır.

Makinenin kapanmaya zorlanması için piller çıkarılabilir.



- GÖRSEL KONTROL























Her çalışma sonrasında, ekleme bileziğinin düzgün bir şekilde sıkıştırıldığının kontrol edilmesi önemlidir.

7 LED lambaları

LED halka, kullanıcıya farklı durumları bildirmek için farklı renklere sabit yanar veya yanıp söner. Bu görsel işarete ayrıca bip sinyali eşlik eder.

LED açıklama:

LED sabit	
LED yanıp sönmüyor:	
LED kapalı	

Uygulama	LED halka	Süre	Ses	Açıklama
Makineyi açmak: Çevrim başlatma tetiğine/düğmesine 0,5 saniye basın.	 → 	1s	2 bip sinyali	LED halka, 1 saniye boyunca yeşil yanar, ardından beyaz kalır. Pil tamamen şarj edilmiştir. Makine, daraltma işlemi için hazırdır.
	 → 	1s	2 bip sinyali	LED halka, 1 saniye boyunca turuncu yanar, ardından beyaz kalır. Pil şarj seviyesi düşüktür. Yine de, makine daraltma işlemi için hazırdır.
	 → 	4s	2 bip sinyali	LED halka kırmızı yanıp söner, ardından makine kapanır. Pil şarj seviyesi, tam bir çevrim gerçekleştirmek için yeterli değil. Lütfen pili değiştirin.
Bir daraltma işlemi gerçekleştirmek: Çevrim başından itibaren tüm daraltma işlemi boyunca parmağınızı tetik/düğme üzerinde tutun.	 → 	4 saniye	1 saniye	Daraltma işleminin sonunda, LED halka, 4 saniye boyunca yeşil yanar, ardından beyaz kalır. Çap daraltma çevrimi doğru bir şekilde tamamlanmıştır.
	 → 	4 saniye	4 bip sinyali	Daraltma işleminin sonunda, LED halka, 4 saniye boyunca kırmızı yanıp söner, ardından beyaz kalır. Çap daraltma çevrimi doğru bir şekilde tamamlanmamıştır.
	 / 	4 saniye	4 bip sinyali	Daraltma sırasında, LED halka kırmızı ve turuncu yanıp söner. Çap daraltma çevrimi tamamlanmamıştır. Tüm daraltma çevrimi boyunca parmağınızı basılı tutun.
	 / 	4 saniye	4 bip sinyali	Daraltma sırasında, LED halka kırmızı ve turuncu yanıp söner. Makine herhangi bir direnç algılamadı (pense veya insert yok). Makine çevrimi durdurur ve başlangıç durumuna geri döner. Lütfen bir pense veya insertleri yerleştirin.
				LED halka beyaz yanar. Makine bir daraltma çevrimi gerçekleştirmeye hazır. Beyaz ışık, çalışma alanının aydınlatılmasını sağlar.
Bilgilendirme mesajları	 → 	2 saniye	4 bip sinyali	LED halka turuncu yanıp söner. Makine size, en az 1000 çevrim sonra gerçekleştirilecek bakımı haber verir. Ardından LED halka beyaz yanar. Makine bir daraltma çevrimi gerçekleştirmeye hazır.
	 / 	4 saniye	1 saniye	LED halka kırmızı ve mor yanıp söner, ardından makine kapanır. Makine kilitlemiştir. 20.000 çevrime ulaşılmış. Bakım yapılması mecburidir.
	 / 	4 saniye	4 bip sinyali	LED halka kırmızı ve beyaz yanıp söner, ardından makine kapanır. Ortam sıcaklığı, çalışma sıcaklığı aralığı dışındadır (-10°C +50°C).
	 → 	4 saniye	x 4 bip sinyali	LED halka turuncu yanıp söner, ardından makine kapanır. Bakım gerektiren bir motor sorunu söz konusudur.

8 Bakım ve teknik bakım



DİKKAT: Herhangi bir ayar veya bakım müdahalesinden önce cihazı durdurun ve akü bağlantısını kesin.

8.1 Genel kontrol

Sağlam bir şekilde sıkıştırılmış olduklarından emin olmak için, tespit elemanlarını düzenli olarak kontrol edin.

Kontrolün 20 000 çevrimde bir mutlaka gerçekleştirilmesi gerekir. 20 000 çevrime erişildiğinde, çap daraltıcı kilitleyici ve daha fazla çalışmaya izin vermez. Bu, cihazın yoğun kullanımı neticesinde doğabilecek sorunların minimuma indirilmesi ve kullanıcının emniyetinin sağlanmasını amaçlayan bir tedbirdir. Bu durumda kullanıcının aleti Satış Sonrası Servisine götürmesi gerekmektedir.



ÖNEMLİ NOTLAR:

- Çap daraltıcıyı Satış Sonrası Servise gönderildiğinde, çevrim sayacı sıfırlanır. İç elemanlar kontrol edilir ve duruma göre onarılır veya yenileriyle değiştirilir.
- Herhangi bir bakım ihmalisi aletin düzgün çalışmasını olumsuz yönde etkiler, kullanıcının yaralanmasına neden olabilir.

8.2 Aletin bakımı

• Toz veya herhangi başka bir pislik birikiminden kaçınmak için, çap daraltma rulolarının düzenli olarak temizlenmeleri ve yağlanmaları gerekir.

8.3 Motorun bakımı

• Cihazın havalandırma aralıklarının tıkanmadığından emin olun. Birikmiş toz veya diğer pislikleri elemine edin.

8.4 Uygulamaya bağlanma

• Çap daraltma pensesi, Bluetooth bağlantısı sayesinde bir Smart Phone veya tablet cihazı uygulamasına bağlanabilir. Uygulama, makineniz üzerinde ayarlar gerçekleştirmenizi, gerçekleştiren çap daraltma sayısını ve bakıma kadar kalan daraltma işlemi sayısını takip etmenizi ve daha başka birçok fonksiyonu kullanmanızı sağlar.

Uygulamayı Google play veya Apple Store'dan ve uygulamanın kullanım kılavuzunu web sitemizden indirebilirsiniz (www.virax.com).



UYARI:

- Kabloyu alete takmak için, koruyucu kapağı kaldırın.
- Alet ve PC bağlantısını gerçekleştirmeden önce, aletin aküsünün bağlantısının kesildiğinden emin olun.
- Bağlantı sırasında, bakım LED lambası mavi yanıp söner.

Cihazın bağlantısını sağlayan yazılımı ve kullanım kitapçığını www.virax.com adresinden indirebilirsiniz.

9 Arıza giderme



UYARI: Aksesuarların değiştirilmesi veya aletin ayarı işlemlerinin akü bağlantısı kesilmeden gerçekleştirilmesi ciddi yaralanmalara neden olabilir.

Sorun	Sorun teşhisi	Çözüm
Alet çalışmıyor.	Makine birkaç dakikadır kullanılmadığından otomatik olarak kapanmış.	Çevrim başlatma tetiğine veya düğmesine basarak, makineyi yeniden gerilim altında alın.
	Pil enerjisi tükenmiş. Bu durumda, LED halka 1 saniye boyunca kırmızı yanar, ardından makine kapanır.	Tamamen şarj edilmiş bir pil yerleştirin.
	Pil hasarlı. Voltaj uyumlu değil. Bu durumda, LED halka kırmızı yanıp söner, ardından makine kapanır.	Yeni bir pil yerleştirin (Ref. 253540 veya Ref. 253541).
	Motor hasarlı. Bu durumda, LED halka turuncu yanıp söner, ardından makine kapanır.	Çap daraltma pensesini Satış Sonrası Destek Servisine gönderin.
	Mekanizma hasarlı. Bu durumda, LED halka mor yanıp söner, ardından makine kapanır.	Çap daraltma pensesini Satış Sonrası Destek Servisine gönderin.
	Çap daraltma pensesi 20.000 çevrimi tamamlamış. Bu durumda, LED halka kırmızı yanar, ardından makine kapanır. Daha öncesinde, LED halka ileride gerçekleştirilecek bakımı bildirmek için turuncu yanıp sönüyordu.	Çap daraltma pensesini Satış Sonrası Destek Servisine gönderin.
Alet bir çevrimi tamamlamıyor.	Mini pense veya kullanılan insertler, rakor ile uyumlu değil.	Rakor üreticisinin tavsiye ettiği mini pense veya insert kullanın.
	Rakorlar, aletin maksimum kapasitesini aşıyor.	Makine özelliklerine bkz.
	Pense hasarlı.	Hasarlı penseyi yenisiyle değiştirin.

10 Garanti

Garanti kapsamındaki

İşbu garanti, VIRAX cihazının imalatından veya tasarımında kullanılan malzemelerden kaynaklanan kusurları ve hataları kapsar. Bu durumda, cihaz size ücretsiz olarak gönderilecektir. Cihazınız onarılacak veya aynı özelliklere sahip bir başka cihaz ile değiştirilecektir.

Garanti kapsamı dışındakiler

Kötü, uygunsuz kullanım, aşırı yüklenme, kullanım talimatlarına uyulmaması, cihaza Satış Sonrası Servisi tarafından onaylanmamış kimselerce müdahalede bulunmasından doğabilecek arızalar, normal eskime sürecine bağlı sorunlar, işbu garanti kapsamı dışındadır.

Aletin garanti süresi kapsamında 20 000 çevrime ulaşması durumunda, Satış Sonrası Servisine gönderilmesi gerekir. Bu bakım aletin normal kullanım ömrünün bir parçasıdır ve bu nedenle garanti kapsamında ele alınmaz. Garanti 2 yıllık sürenin sonuna dek geçerlidir.

VIRAX, aksesuarların maruz kaldığı veya çevredeki kişi veya nesnelere verdiği zararlar açısından hiçbir sorumluluk kabul etmemektedir.

Profil ekleme bileziğine, seçilen boruya uygun olmayan bir mini kışkaç veya uç ile kullanılan bir çap daraltıcı veya hasarlı ekleme bilezikleri veya borular üzerinde gerçekleştirilen çap daraltma işlemleri nedeniyle oluşabilecek hasarlardan veya zararlardan dolayı VIRAX hiçbir şekilde sorumlu tutulamaz.

M2X / L2X çap daraltma pensesi, yalnızca VIRAX mini penseler ve insertler ile çalışır. Farklı marka mini pense veya insert kullanımı nedeniyle oluşabilecek hasarlardan, M2X / L2X'in maruz kalabileceği durumlardan dolayı VIRAX kesinlikle sorumlu tutulamaz.

Garanti süresi

Genel Satış Koşullarımıza göre cihazınız, normal kullanım koşulları kapsamında iki yıl süre ile garanti altındadır. Garanti kapsamındaki işlemler için, satın alımı gösteren bir belge talep edilir (fatura veya teslimat fişi).

İşbu garantinin özelliği

İşbu garanti, VIRAX ürününüz için geçerli olan tek garantidir. Hiçbir çalışanın, tüccarın veya herhangi başka bir şahsın işbu garantide değişiklik yapma, VIRAX adına başka garantiler verme hakkı bulunmamaktadır.

11 Uçlar ve mini kışkaçlar

11.1 Uçların ve mini kışkaçların bakımı

- Mini kışkaçların, uçların ve ana kışkaçın durumunu düzenli olarak kontrol edin. Çenelerin düzenli olarak kapandıklarını kontrol edin.
- Uçların ve mini kışkaçların profillerini temizleyin. Aletin profiline zarar verebilecek şekilde aşındırıcı malzemeler veya metal törpüler kullanmayın.
- Aletin profilini temiz tutun ve her kullanım öncesinde yıpranmadığını kontrol edin.
- Mini kışkaçlarınızın ve ana kışkaçınızın eksenlerini ve yaylarını düzenli olarak yağlayın.
- Aletin profilinin iç kısmını yağlamayın.
- Uçlar ve mini kışkaçlar sarfiyat malzemesi olarak kabul edilirler. İlk eskime belirtilerinde yenileriyle değiştirin. Eskimiş mini kışkaçlar veya uçlar ile gerçekleştirilen bir çap daraltma işlemi, kaçaqlara neden olabilir.

PREKLAD PŔVODNÉHO NÁVODU NA POUŽITIE

Náradie spoločnosti VIRAX je dôsledne vyrobené a vytvorené pre odborných používateľov. Ak je toto náradie používané správne a obozretne, je veľmi spoľahlivé a výkonné. Rovnako ako pri všetkých elektrických náradiach, aj tu je pre čo najlepší výkon potrebné dodržiavať pokyny výrobcu. Pred použitím náradia si dôsledne prečítajte dokument „Návod na použitie“, vďaka ktorému správne pochopíte jeho fungovanie a všetky opatrenia a varovania týkajúce sa bezpečnosti. V prípade, že ohľadom náradia alebo jeho fungovania máte otázky, obráťte sa na obchodného zástupcu alebo distribútora spoločnosti VIRAX.

VIRAX

39 quai de Marne
51206 EPERNAY Cedex

Zákaznícka linka pre Francúzsko: +33 (0)3 26 59 56 78
Medzinárodná zákaznícka linka: +33 (0)3 26 59 56 97

Spoločnosť VIRAX má za sebou viac ako 20 rokov skúseností s navrhovaním a výrobou elektrohydraulických a elektromechanických náradí v oblasti sanitárneho lisovania. Každé náradie je pri výrobe samostatne testované, aby sme zaručili jeho správne fungovanie. Lisovačky, kliešte na lisovanie a vložky VIRAX sú okrem iného testované a schválené výrobcami trubíc a prípojok, pre ktoré boli vytvorené.

Obsah

1	Úvod.....	124
2	Technické údaje.....	125
3	Všeobecné upozornenie pre tento nástroj.....	125
4	Špecifické bezpečnostné pokyny.....	126
5	Predstavenie náradia.....	127
6	PRACOVNÉ POKYNY	128
7	LED svetlá	131
8	Údržba.....	132
9	Oprava	132
10	Záruka	133
11	Vložky a malé čeľuste na lisovanie	133

Vďaka moderným výrobným postupom nie je pravdepodobné, že by vaše náradie bolo chybné alebo že by mu nejaká časť chýbala. Ak napriek tomu nájdete nejakú poruchu, náradie nepoužívajte, kým nedôjde k jeho výmene alebo kým sa chyba neodstráni. Nedodržanie týchto pravidiel môže spôsobiť vážne poranenia.

1 Úvod

Vaše nové náradie bolo vytvorené a vyrobené podľa štandardov kvality, aby spĺňalo aj tie najvyššie požiadavky. Jeho použitie je jednoduché a bezpečné. Pri správnom používaní vám náradie bude dlho slúžiť.

UPOZORNENIE!

 Pred použitím náradia si dôsledne prečítajte návod na použitie. Časti „Upozornenie“ venujte pozornosť. Vaše elektrické náradie má vlastnosti, ktorými si prácu uľahčíte. Toto náradie bolo vytvorené na základe bezpečnostných požiadavok tak, aby jeho používanie aj údržba boli jednoduché.

 ELEKTRICKÉ NÁRADIE NEVYHADZUJTE SPOLU S ODPADOM Z DOMÁCNOSTI!

 Odpad pochádzajúci z elektrického náradia sa nesmie likvidovať spolu s odpadom z domácnosti. Na zber a recykláciu elektrického náradia sú v súlade so smernicou OEEZ 2012/19/ES vyhradené špecializované miesta.

 OHĽAD NA ŽIVOTNÉ PROSTREDIE

Za účelom ochrany životného prostredia by malo byť zariadenie, príslušenstvo a obaly recyklované ekologicky správnym spôsobom. Plastové časti na našich zariadeniach sú označené za účelom selektívnej recyklácie.

Legenda:

Náradie má etiketu popisujúcu špeciálne znaky. Poskytujú dôležité informácie o výrobku alebo pokyny na používanie.

 V súlade s európskymi bezpečnostnými smernicami a normami.

 Prečítajte si pôvodný návod na použitie.

 Noste okuliare.

 Noste rukavice.

 Noste ochranu sluchu.

 Pozor na pomliaždenie prstov.

2 Technické údaje

Model	VIPER M2X / L2X
Referenčné číslo	2535XX
Napájanie batérie	18V DC 2.0 Ah Li-ion 36 Wh
Absorbovaný výkon	400 W
Síla vydaná strojom pre zaistenie lisovania	Max. 20 kN
Kapacita lisovania:	
Pre trubice PER / PEX:	od Ø 12 do Ø 32/40 mm.
Pre viacvrstvové trubice:	od Ø 12 do Ø 32/40 mm.
Pre oceľové trubice (nerezové alebo pozinkované):	od Ø 12 do Ø 28 mm.
Pre medené trubice:	od Ø 12 do Ø 28 mm.
Otáčanie klieští	360°
Hmotnosť (bez batérie, bez klieští/s batériou bez klieští)	M2X : 1,85 kg / 2,25 kg L2X : 1,75 kg / 2,51 kg
Rozmery prístroja s batériou, bez klieští dĺžka/výška/šírka (mm)	M2X : 264 / 259 / 81 L2X : 322 / 121 / 81
Rozmery kufríka - dĺžka/výška/šírka (mm)	M2X : 590 / 390 / 140 L2X : 590 / 390 / 140
Informácie týkajúce sa emisií hluku a vibrácií	
Emisie hluku:	
Hladina akustického tlaku na uši obsluhy: L_{pA}	69 dB (A)
Horná hladina akustického tlaku na uši obsluhy: $L_{pHorná}$	<130 dB (C)
Hladina akustického výkonu: L_{WA}	73 dB (A)
Neistota K_{pA}	3 dB
<i>Podľa normy NF EN ISO 15744 - skúšky pracovných cyklov bez zaťaženia</i>	
Emisia vibrácií	
Hodnoty zrýchlenia pri vyvážení ramien m/s^2	
Na spúšti	0,29 m/s^2
Odhadovaná neistota	0,05 m/s^2
<i>Podľa normy NF EN ISO 20643 - skúšky pracovných cyklov bez zaťaženia</i>	



POZNÁMKY:

- Pred použitím tohto náradia si dôkladne prečítajte návod.
- Výrobca si bez predchádzajúceho upozornenia vyhradzuje právo vylepšiť svoj výrobok a zmeniť jeho špecifikácie.
- Špecifikácie sa môžu líšiť v závislosti od krajín.

3 Všeobecné upozornenie pre tento nástroj



UPOZORNENIE:

- Prečítajte si všetky bezpečnostné upozornenia a všetky pokyny. Nedodržovanie upozornení a pokynov môže viesť k vzniku elektrického šoku, požiaru a/alebo vážnemu zraneniu.
- Všetky upozornenia a pokyny si uschovajte, aby ste sa k nim neskôr mohli vrátiť.
- Pojem „nástrodie“ vo všetkých upozorneniach predstavuje vaše elektrické ručné nástroje s akumulátorom.

3.1 Bezpečnosť pracovného priestoru

- PRACOVNÝ PRIESTOR UDRŽUJTE ČISTÝ A DOBRE OSVETLENÝ.

Na zle osvetlených alebo v neupratovaných priestoroch zvykne dochádzať k nehodám.

- ELEKTRICKÉ NÁRADIE NEPOUŽÍVAJTE VO VÝBUŠNOM PROSTREDÍ (HORĽAVÉ TEKUTINY, PLYN ALEBO PRACH).

Elektrické nástroje vytvárajú iskry, ktoré by mohli vznietiť prach alebo odpadové plyny.

- DETI A OSOBY UDRŽUJTE ĎALEKO OD PRACOVNÉHO PRIESTORU.

Rozptyľovanie môže spôsobiť stratu kontroly nad nástrojmi.

3.2 Bezpečnosť elektrických zariadení

- NÁRADIE NEVYSTAVUJTE DAŽĎU ALEBO VLHKÉMU PROSTREDIU.

Prienik vody do vnútra nástroja zvyšuje riziko elektrického šoku.

- BATÉRIU NEZAŤAŽUJTE. BATÉRIU UDRŽUJTE MIMO DOSAHU TEPLA, MAZADIEL, OSTRÝCH HRÁN ALEBO POHYBLIVÝCH ČASTÍ.

Poškodená batéria zvyšuje riziko elektrického šoku.

3.3 Bezpečnosť osôb

- SÚSTREĎTE SA, SLEDUJTE, ČO ROBÍTE A POUŽÍVAJTE ZDRAVÝ ROZUM. NÁRADIE NEPOUŽÍVAJTE, KEĎ SA CÍTITE UNAVENÝ/-Á ALEBO STE POD VPLYVOM DROG, ALKOHOLU ALEBO LIEKOV.

- POUŽÍVAJTE BEZPEČNOSTNÉ VYBAVENIE. VŽDY NOSTE OCHRANNÉ OKULIARE.

- ZABRÁŇTE AKÉMUKOL'VEK NEHCENÉMU SPUSTENIU.

- NEPONÁHLAJTE SA. ZA KAŽDÝCH OKOLNOSTÍ SI UDRŽUJTE SBOJU POLOHU A ROVNOVÁHU.

- OBLIEKAJTE SA PRIMERANE. NENOSTE VOLNÉ OBLEČENIE A ŠPERKY. VLASY, OBLEČENIE A RUKAVICE DRŽTE ĎALEKO OD POHYBLIVÝCH ČASTÍ.

- DEŤOM A NEZAŠKOLENÝM OSOBÁM NÁRADIE NEDOVOLTE POUŽÍVAŤ.

- NA PRÁCU VŽDY POUŽÍVAJTE VHODNÉ NÁRADIE.

Moment nepozornosti pri používaní náradia môže spôsobiť vážne poranenia.

Bezpečnostné vybavenie, ako napr. protiprachová maska, protišmykové bezpečnostné topánky, prilba alebo ochrana sluchu používané vo vhodných podmienkach znižujú riziko zranenia.

Ak je náradie zapnuté a vy držíte prst na spúšti/tlačidlo spustenia cyklu, môže to spôsobiť zranenie.

Vďaka tomu budete mať nad náradím lepšiu kontrolu v neočakávaných situáciách.

Široké oblečenie, šperky alebo dlhé vlasy by sa mohli zachytiť do pohyblivých častí.

Používanie náradia bez vhodného zaškolenia môže spôsobiť vážne telesné zranenia.

Náradie nepoužívajte na účely, ktoré nie sú v súlade s jeho používaním.

3.4 Používanie náradia

- POUŽÍVAJTE NÁRADIE, KTORÉ JE VHODNÉ NA ZAMÝŠLANÉ POUŽITIE.

- PRED AKÝMKOL'VEK NASTAVENÍM, ZMENOU PRÍSLUŠENSTVA ALEBO ULOŽENÍM NÁRADIA BATÉRIU ODPOJTE.

- NÁRADIE SKLADUJTE NA SUCHOM, BEZPEČNOM A UZATVORENOM MIESTE MIMO DOSAHU DEŤÍ. OSOBÁM, KTORÉ NÁRADIE ALEBO TIETO POKYNY NEPOZNAJÚ, HO NEDOVOLTE POUŽÍVAŤ.

- RIAĎTE SA POKYNNI PRE ÚDRŽBU NÁRADIA. PRED POUŽITÍM SKONTROLUJTE SPRÁVNE ZAROVNANIE NÁRADIA A TO, ČI POHYBLIVÉ ČASTI NIE SÚ ZABLOKOVANÉ A NIEKTORÉ ČASTI NIE SÚ ZLOMENÉ.

- NÁRADIE A PRÍSLUŠENSTVO POUŽÍVAJTE V SÚLADE S TÝMITO POKYNNI, PRIČOM PRIHLIADNITE NA PRACOVNÉ PODMIENKY A VYKONÁVANÚ PRÁCU.

- PRIHLIADAJTE NA OKOLIE PRACOVISKA.

- POUŽÍVAJTE IBA PRÍSLUŠENSTVO ODPORÚČANÉ SPOLOČNOSŤOU VIRAX PRE VÁŠ MODEL.

Prispôsobeným náradím vykonáte prácu správne a bezpečne.

Takéto bezpečnostné opatrenia znižujú riziko náhodného spustenia náradia.

Pre neskúsených používateľov je náradie nebezpečné.

U náradia, ktoré je zle udržiavané, dochádza k mnohým nehodám. Chránič, prepínač alebo iné poškodené alebo chybné diely musia byť opravené alebo vymenené kvalifikovaným technikom.

Používanie náradia na iné činnosti ako tie, na ktoré je určené, môže viesť k vzniku nebezpečných situácií. Vždy rešpektujte kapacitu stroja s prihliadnutím na pracovné podmienky a vykonávané úlohy. Použitie prístroja na iné účely ako na tie, na ktoré je určený, je nebezpečné a ruší všetky záruky.

Elektrické náradie nevystavujte dažďu a neskladujte ho na vlhkom či premočenom mieste.

Nedodržanie tohto pokynu môže používateľa ohroziť a viesť k zrušeniu záruky.

3.5 Údržba náradia

- NÁRADIE STAROSTLIVO UDRŽIAVAJTE.

- RUKOVÄŤ MUSÍ BYŤ ČISTÁ A BEZ OLEJA.

- ÚDRŽBU NÁRADIA NECHAJTE VYKONAŤ U SCHVÁLENÉHO OPRAVÁRA, KTORÝ POUŽÍVA ORIGINÁLNE DIELY.

Pre správne fungovanie udržiavajte náradie čisté. Valčeky pravidelne čistite a mažte.

Pre bezpečnú manipuláciu udržiavajte náradie v čistote.

Nedodržanie tohto pokynu môže používateľa ohroziť a viesť k zrušeniu záruky.

4 Špecifické bezpečnostné pokyny



Pri práci s náradím noste chrániče sluchu. Vysielaný hluk môže spôsobiť problémy so sluchom.



Aby ste zabránili poraneniu očí, pri práci noste ochranné okuliare.

 **UPOZORNENIE:** Počas tvarovania majte prsty a ruky mimo dosahu lisovačky. Nedodržanie tohto pokynu môže viesť k vážnym telesným poraneniam.

4.1 Pokyny na zaobchádzanie s lisovačkou

- | | |
|---|--|
| • PRÍSLUŠENSTVO SA NIKDY NEPOKÚŠAJTE PRISPÔSOBOVAŤ ALEBO MENIŤ BEZ ODPOJENIA BATÉRIE. | Ak pred prispôbením alebo výmenou príslušenstva zabudnete odpojiť batériu lisovačky, môžete si privodiť vážne telesné poranenia. |
| • NÁRADIE NEPOUŽÍVAJTE, KEĎ JE BATÉRIA POŠKODENÁ. | Poškodená batéria zvyšuje riziko elektrického šoku |
| • PRSTY NEVKLADAJTE DO PROFILU ČELUSTÍ. | Vkladanie prstov do profilu čelustí môže spôsobiť vážne telesné poranenia. |
| • POŠKODENÉ ČELUSTE SA NIKDY NEPOKÚŠAJTE OPRAVOVAŤ. | Upravené čeluste môžu v dôsledku tlaku pri lisovaní prasknúť. Čeluste úplne odstráňte a vymeňte. |
| • PRI PRÁCE DRŽTE NÁRADIE OBOMA RUKAMI A SVOJE TELO MAJTE V STABILNEJ POLOHE. | S náradím sa lepšie pracuje, keď o držíte oboma rukami.
Ak pracujete vo výškach, uistite sa, že pod vami sa nikto nenachádza. |

 **UPOZORNENIE:**

- Pri akomkoľvek nastavení alebo údržbe náradia ho vždy vypnite a batériu odpojte.
- Dodržujte všetky vhodné preventívne a ochranné opatrenia a riadte sa odbornými zdravotnými a bezpečnostnými pravidlami.
- Výrobca odmieta akúkoľvek zodpovednosť za prípadné zmeny náradia vykonané zákazníkom, ako aj škody spôsobené týmito zmenami.

4.2 Batéria a nabíjačka

V krajných prípadoch môže z batérie vytekať tekutina; nedotýkajte sa jej. V prípade náhodného kontaktu miesto umyte veľkým množstvom vody. Ak sa tekutina dostane do kontaktu s očami, okamžite vyhľadajte lekára.

- Batériu nabíjajte nabíjačkou dodanou s náradím alebo nabíjačkou typu „Metabo/CAS“.
- Nedotýkajte sa kontaktov nabíjačky.
- Batériu alebo nabíjačku nevystavujte dažďu alebo snehu.
- Batériu nedobíjajte v miestach, ktoré sú priamo vystavené slnečnému žiareniu.
- Batériu nedobíjajte v prítomnosti horľavých tekutín alebo plynov.
- Nabíjačka môže byť použitá iba pri teplote 0°C až 50°C.
- Uistite sa, že vetracie otvory nabíjačky nie sú zablokované.
- Po dobití batérie nabíjačku odpojte.
- Ak sú batérie používané v nesprávnych podmienkach alebo sú poškodené, môžu mať netesnosti.
- Keď sa batéria nenachádza v nabíjačke alebo v prístroji, zabráňte akémukoľvek jej kontaktu s kovovými predmetmi (klince, skrutky atď.). Zabráňte tým skratu.
- Nikdy nepoužívajte poškodenú nabíjačku.
- Nikdy nepoužívajte nabíjačku, ktorej drôty alebo zástrčka sú poškodené.
- Nikdy nepoužívajte poškodenú batériu, je potrebné ju okamžite vymeniť.
- Nikdy nedemontujte nabíjačku alebo batériu.
- Nikdy sa nepokúšajte používať nabíjačku na dobitie nedobíjateľných batérií.
- Batériu nepreťažujte.

4.3 Likvidácia batérií

- | | |
|--|--|
| • BATÉRIU NEDEMONTUJTE ANI NEODSTRAŇUJTE CHRÁNIČ SVORIEK. | Môže to spôsobiť vznietenie alebo poranenie. Pred likvidáciou batérií chráňte otvorené kontakty pomocou hrubej izolačnej pásky, aby nedošlo ku skratu. |
| BATÉRIE LI-ON JE POTREBNÉ ZOZBIERAŤ, RECYKLOVAŤ A LIKVIDOVAŤ V SÚLADE S POSTUPMI V OBLASTI ŽIVOTNÉHO PROSTREDIA. | Väčšina distribútorov priemyselných dodávok a dodávateľov kancelárskeho vybavenia zvyčajne ponúka zber a recykláciu batérií. |

5 Predstavenie náradia

Predtým, ako s náradím začnete pracovať, všimnite si podrobnosti o jeho prevádzkových a bezpečnostných podmienkach, ktoré treba dodržiavať. Náradie a jeho príslušenstvo je dovolené používať iba na prácu, na ktorú sú určené. Akékoľvek iné použitie je striktné zakázané.

5.1 Nabíjanie a vloženie batérie

5.1.1 Nabíjanie batérie

- | | |
|--------------------------------|--|
| • NABÍJAČKU VLOŽTE DO SIETE. | Uistite sa, že nabíjačka je prispôbena sieti, do ktorej bude zapojená. |
| • DO NABÍJAČKY VLOŽTE BATÉRIU. | Dohľadnite na to, aby batéria bola do nabíjačky správne vložená. |

• POČAS DOBÍJANIA BATÉRIE: LED svetlo nabíjačky bliká na zeleno. Priestor okolo nabíjačky počas nabíjania musí byť uvoľnený, aby sa predišlo vzniku požiaru z dôvodu prehriatia.

• BATÉRIU VYBERTE. LED svetlo nabíjačky svieti na zeleno: batéria je úplne nabitá. Pre zaručenie optimálnej životnosti sa odporúča dobiť batériu pri každom dobíjaní na maximum. Čas dobíjania je približne 40 minút.

 **UPOZORNENIE:** Ak sú batérie používané v nesprávnych podmienkach alebo sú poškodené, môžu mať netesnosti.

 **UPOZORNENIE:** pred použitím nabíjačky si prečítajte pokyny vyššie. Nedodržovanie pokynov môže spôsobiť elektrický šok, oheň alebo vážne telesné zranenia.

DÔLEŽITÉ POZNÁMKY:

- Ak batériu používate spolu s lisovačkou, jej teplota sa zvyšuje. Ak batériu dáte dobíjať ihneď po použití, nedobije sa úplne. Pred dobíjaním je potrebné batériu nechať vychladnúť.
- Ak pravé LED svetlo nabíjačky zostáva svietiť na červeno, vyberte batériu a počkajte, kým jej teplota nedosiahne hodnotu medzi 0°C a 50°C a potom ju vložte späť.
- Batérie sa pri dobíjaní zahrievajú. Batérie nepreťažujte.
- Ak pravé LED svetlo nabíjačky bliká na červeno, znamená to, že batéria je pokazená a že je potrebné ju vymeniť.

5.1.2 Vloženie batérie do lisovačky

• VLOŽENIE BATÉRIE DO LISOVAČKY. Lemovku na batérii zarovnajete s drážkami v rukoväti lisovačky a zatlačíte, kým nezapadne.

6 PRACOVNÉ POKYNY

Toto elektrické náradie je napájané batériou s 18V. Rádiové rušenie je v súlade s požiadavkami Smernice o elektromagnetickej kompatibiliti 2014/30/UE.

Toto elektrické náradie je navrhnuté tak, aby lisovalo prípojky na potrubie.

 **UPOZORNENIE:** Elektrické náradie nikdy nezapínajte, pokiaľ na ňom nie sú nasadené hlavné kliešte alebo mini kliešte. Elektrické náradie nikdy nezapínajte, pokiaľ na ňom nie sú nasadené hlavné kliešte alebo mini kliešte.

 **UPOZORNENIE:** pri akomkoľvek nastavovaní alebo údržbe odpojte batériu.

6.1 Montáž

Prístroj môže fungovať:

- So štandardnými alebo odklonenými vložkami spoločnosti VIRAX, ktoré sú namontované na hlavných čelustiach VIRAX.
- S malými čelustami spoločnosti VIRAX (nevyžadujú sa hlavné čeluste spoločnosti VIRAX).

6.1.1 Montáž hlavných čelustí a vložiek

- BATÉRIU Z LISOVAČKY ODPOJTE Ak pred prispôbením alebo výmenou príslušenstva zabudnete vypnúť stroj alebo odpojiť batériu, môžete si privodiť vážne telesné poranenia.
- ODOMKNITE POISTNÉ TLAČIDLO Pre uvoľnenie si otočte poistné tlačidlo.
- NAINŠTALUJTE HLAVNÉ ČELUSTE Zarovnajete hlavné čeluste na osi poistného systému
- ZATLAČTE A ZAMKNITE POISTNÉ TLAČIDLO Stlačte poistné tlačidlo do otvoru hlavných čelustí a otočte o pol otáčky.
- VLOŽENIE VLOŽIEK DO HLAVNÝCH ČELUSTÍ Ak si vyberiete vložky, vsuňte ich jednou stranou do čelusti.

6.1.2 Montáž malých lisovacích čelustí

- BATÉRIU Z LISOVAČKY ODPOJTE Ak pred prispôbením alebo výmenou príslušenstva zabudnete odpojiť batériu, môžete si privodiť vážne telesné poranenia.
- ODMONTUJTE MALÉ LISOVACIE ČELUSTE Pre uvoľnenie si otočte poistné tlačidlo.
- NAINŠTALUJTE MALÉ LISOVACIE ČELUSTE Zarovnajete čeluste na osi poistného systému
- ZATLAČTE A ZAMKNITE POISTNÉ TLAČIDLO Stlačte poistné tlačidlo do otvoru malých čelustí a otočte o pol otáčky.

 **DÔLEŽITÉ POZNÁMKY:**

- Po nainštalovaní vložiek alebo malých čelustí vizuálne skontrolujte, či sú správne vycentrované.
- Vložky a malé čeluste lisujú veľkou silou. Do profilu nevkladajte prsty.

6.2 Demontáž

6.2.1 Demontáž vložiek

- BATÉRIU Z LISOVAČKY ODPOJTE.
- MANUÁLNE OTVORTE HLAVNÉ ČELUSTE.
- VYBERTE VLOŽKY.

Ak pred prispôbením alebo výmenou príslušenstva zabudnete vypnúť stroj a odpojiť batériu, môžete si privodiť vážne telesné poranenia.

Vložky vyberiete jednoduchšie, keď sú hlavné čeluste otvorené. Hlavné čeluste nikdy neotvárajte, keď je prístroj zapnutý.

Vložku potiahnite po jednej strane hlavnej čeluste.

6.2.2 Demontáž malých lisovacích čelustí

- BATÉRIU Z LISOVAČKY ODPOJTE.
- ODBLOKUJTE POISTNÉ TLAČIDLO.
- VYBERTE MALÉ LISOVACIE ČELUSTE.

Ak pred prispôbením alebo výmenou príslušenstva zabudnete odpojiť batériu, môžete si privodiť vážne telesné poranenia.

Blokovacie tlačidlo otočte o pol otáčky. Pružina pod blokovacím tlačidlom uľahčuje vybratie hriadeľa.

Keďže malé čeluste sa môžu uvoľniť a vypadnúť, môže dôjsť k zraneniu. Malé čeluste vyberajte z prednej strany prístroja.

6.3 Príprava trubice a prípojky

6.3.1 Príprava trubice



UPOZORNENIE: nedodržovanie nižšie spomenutých pokynov môže viesť k zlému tvarovaniu a môže zvýšiť riziko škôd spôsobených vodou, ohňom alebo výbuchom.

Je dôležité prečítať si bezpečnostné pokyny a pokyny pre používanie odporúčané výrobcami rúr a tvaroviek. Spoločnosť Virax nie je zodpovedná v prípade nedodržovania týchto pokynov.

- TRUBICU ODREŽTE.
- TRUBICU OSTRIHNITE.

Trubicu režte kolmo na jej os. Uistite sa, že rez je čistý, a to najmä pri použití prípojok s elastomérovými tesneniami.

Odstrihnutím rúry odstránite všetky výronky a/alebo výstupy.



DÔLEŽITÉ POZNÁMKY:

- Konce trubíc je potrebné odstihnúť, aby bolo vloženie prípojok jednoduchšie.
- Konce trubíc je potrebné nakalibrovať na ich menovitý priemer v dĺžke väčšej ako hĺbka zasunutia do prípojky. Trubice je potrebné kalibrovať pomocou náradia, ktoré je špeciálne vytvorené na tento účel. Ak je trubica zle kalibrovaná, je potrebné ju ešte raz odrezať.
- Pri práci na existujúcich sieťach je potrebné odstrániť všetky stopy po nátere v dĺžke väčšej ako hĺbka zasunutia do prípojky.

6.3.2 Príprava prípojky

- VYBERTE SI PRÍPOJKU PRISPÔSOBENÚ TRUBICI, KTORÚ MÁTE NAINŠTALOVAŤ.
- VYBERTE MALÉ ČELUSTE ALEBO VLOŽKY PRISPÔSOBENÉ PRÍPOJKÁM.

Uistite sa, že prípojka je prispôbená priemeru trubice a že materiál a hrúbka trubice sú kompatibilné s prípojkou (pre informácie o kalibrácii sa obráťte na výrobcu prípojok).

Použite profil a priemer odporúčaný v pokynoch dodaných s prípojkami.

6.3.3 Umiestnenie prípojok

- UMIESTNITE PRÍPOJKY.

Prípojku na trubicu zasuňte otáčavým pohybom. Skontrolujte, či prípojka je vybranej trubici správne prispôbená.

6.4 Lisovanie prípojky pomocou lisovačky

Predtým ako začnete

- Skontrolujte polohu spúšte/tlačidla spustenia cyklu. Náradie musí byť zapnuté pomocou nestlačenej spúšte/ tlačidla na spustenie.
- Uistite sa, že batéria je v bezchybnom stave. Ak je batéria poškodená, je potrebné ju vymeniť.

6.4.1 Lisovanie prípojky



UPOZORNENIE: Počas lisovania držte prsty, ruky a akékoľvek cudzie telesá mimo dosahu lisovačky. Nedodržanie tohto pokynu môže viesť k vážnym telesným poraneniam.

- ZAPNITE PRÍSTROJ.
- NA PRÍPOJKU UMIESTNITE VLOŽKU ALEBO MALÉ ČELUSTE.
- SKONTROLUJTE POLOHU.

Dlho podržte spúšť/tlačidlo. Krúžok LED bude jednu sekundu svietiť na zeleno, oranžovo alebo červeno v závislosti od úrovne nabitia batérie. Zaznejú dve pípnutia, následne LED krúžok svietí na bielo: stroj je pripravený na prevádzku.

Čeluste manuálne otvorte tak, že zatlačíte na oba ich konce. Prípojku umiestnite medzi upínacie čeluste. Povoľte upínacie čeluste a zarovnajzte profil čelustí na prípojke.

Skontrolujte, či je prípojka správne umiestnená na profile vložky

- LISUJTE PRÍPOJKY.

alebo malých čelustí.

Stlačte spúšť/tlačidlo na nástroji na krimpovanie a držte ho stlačené až do konca lisovacieho cyklu (návrat valcov do pôvodnej polohy). Na konci cyklu sa LED krúžok rozsvieti na zeleno a zaznie dlhé pípnutie. Týmto sa potvrdzuje, že cyklus bol vykonaný správne.

POZNÁMKA: Nástadie vždy podopierajte rukou. Nenechajte nástroj visieť z tuby.



DÔLEŽITÉ POZNÁMKY:

- Čeluste majú veľmi silné zovretie. Medzi čeluste nekladajte prsty.
- Ak spúšť/tlačidlo uvoľníte pred ukončením cyklu, nástroj sa automaticky vráti do pôvodnej polohy. Počas návratu bliká krúžok LED cyklu na oranžovo a na červeno. Potom stroj indikuje nevyhovujúci cyklus: LED krúžok svieti na červeno a počas štyroch sekúnd zaznejú štyri pípnutia.
- Ak je počas lisovania nevyhnutný núdzový návrat do východiskovej polohy, stačí uvoľniť spúšť/tlačidlo na spustenie cyklu.

6.4.2 Odstránenie lisovačky od prípojky

- ODSTRÁŇTE LISOVAČKU OD PRÍPOJKY.

Čeluste manuálne otvorte tak, že zatlačíte na oba ich konce a odstráňte ich od prípojky.

- VYPNITE PRÍSTROJ.

Zariadenie sa automaticky vypne po niekoľkých minútach nečinnosti. LED krúžok sa rozsvieti na červeno a zaznejú dve pípnutia. LED dióda zhasne: stroj je vypnutý.

Vypnutie stroja je možné vynútiť vybratím batérie.



- VIZUÁLNA KONTROLA.























Po každom lisovaní je nevyhnutné vizuálne skontrolovať, či prípojka bola správne prilisovaná.

7 LED svetlá

LED krúžok sa rozsvieti alebo bude blikať rôznymi farbami, aby používateľovi oznámil rôzne stavy. Spreádzajú ho zvukové pípnutia.

Legenda LED svetiel:

LED svetlo zapnuté	
LED svetlo bliká	
LED svetlo vypnuté	

Činnosť	LED krúžok	Čas	Zvuk	Popis
Zapnutie stroja: Stlačte spúšť/tlačidlo spustenia cyklu na 0,5 s.	 → 	1 s	2 pípnutia	LED krúžok sa na 1 s rozsvieti na zeleno a potom zostane svietiť na bielo. Batéria je správne nabitá. Stroj je pripravený na lisovanie.
	 → 	1 s	2 pípnutia	LED krúžok sa na 1 s rozsvieti na oranžovo a potom zostane svietiť na bielo. Batéria je slabo nabitá. Stroj je však pripravený na krimpovanie.
	 → 	4 s	2 pípnutia	LED krúžok bliká na červeno a potom sa stroj vypne. Batéria nie je dostatočne nabitá na dokončenie celého cyklu. Vymeňte batériu.
Výkonanie krimpovania: Počas celého krimpovacieho cyklu držte prst stlačený na spúšti/tlačidle.	 → 	4 s	1 pípnutie	Na konci krimpovania sa LED krúžok rozsvieti na 4 s na zeleno a potom zostane svietiť na bielo. Cyklus krimpovania sa vykonáva správne.
	 → 	4 s	4 pípnutia	Na konci krimpovania sa LED krúžok rozsvieti na 4 s na červeno a potom zostane svietiť na bielo. Cyklus krimpovania sa nevykonáva správne.
	 / 	4 s	4 pípnutia	Počas krimpovania LED krúžok bliká na červeno a na oranžovo. Cyklus krimpovania nie je kompletne dokončený. Počas celého cyklu krimpovania držte prsty stlačené.
	 / 	4 s	4 pípnutia	Počas krimpovania LED krúžok bliká na červeno a na oranžovo. Stroj nezistil žiadny odpor (žiadne kliešte alebo vložky). Zastaví cyklus a vráti sa do pôvodnej polohy. Vložte kliešte alebo vložky.
				LED krúžok svieti na bielo. Stroj je pripravený na vykonanie krimpovacieho cyklu. Biele svetlo pomáha osvetliť pracovný priestor.
Informačné správy	 → 	2 s	4 pípnutia	LED krúžok bliká na oranžovo. Stroj vás upozorní, že údržba sa má vykonať za menej ako 1 000 cyklov. Potom krúžok LED zostane svietiť na bielo. Stroj je pripravený na vykonanie krimpovacieho cyklu.
	 / 	4 s	1 pípnutie	LED krúžok bliká na červeno a na fialovo, potom sa stroj vypne. Stroj je zablokovaný. Dosiahlo sa 20 000 cyklov. Údržba je nevyhnutná.
	 / 	4 s	4 pípnutia	LED krúžok bliká na červeno a na bielo, potom sa stroj vypne. Okolité teplota je mimo prevádzkového rozsahu (-10 °C +50 °C).
	 → 	2 s	4 pípnutia	LED krúžok bliká na oranžovo a potom sa stroj vypne. Vyskytol sa problém s motorom, čo si vyžaduje údržbu.

8 Údržba



UPOZORNENIE: pri akomkoľvek nastavovaní alebo údržbe odpojte batériu.

8.1 Všeobecná kontrola

Pravidelne kontrolujte všetky upevňovacie prvky a uistite sa, že sú pevne utiahnuté.

Kontrolnú návštevu je potrebné absolvovať každých 20 000 lisovacích cyklov. Po dosiahnutí 20 000 lisovacích cyklov sa lisovačka zablokuje a neumožní ďalšie lisovanie. Toto zablokovanie má za cieľ znížiť riziko zlého lisovania v dôsledku intenzívneho používania prístroja a bráni tomu, aby používateľa ohrozovalo. Používateľ je povinný kliešte zaslať do popredajného strediska.



DÔLEŽITÉ POZNÁMKY:

- Po zaslaní do popredajného strediska bude počítadlo cyklov vynulované. Vnútorne súčasti sú skontrolované a prípadne opravené alebo vymenené.
- Akákoľvek nedostatočná údržba môže mať nepriaznivý vplyv na riadne fungovanie lisovačky a môže mať za následok vážne poranenia používateľa.

8.2 Údržba lisovačky

- Lisovacie valčeky pravidelne čistite a mažte, zabránite tým hromadeniu prachu a nečistôt.

8.3 Údržba motora

- Uistite sa, že vetracie otvory prístroja nie sú zablokované. Nahromadený prach a iné nečistoty odstráňte.

8.4 Pripojenie k aplikácii

- Krimpovacie náradie je možné pripojiť pomocou Bluetooth k aplikácii na smartfóne alebo na tablete. Aplikácia umožňuje vykonávať nastavenia na vašom stroji, dozvedieť sa počet uskutočnených krimpovaní, počet krimpovaní pred ďalšou údržbou a mnoho ďalších funkcií.

Aplikáciu si môžete stiahnuť z obchodu Google Play alebo Apple Store a používateľskú príručku k aplikácii z našej webovej stránky: www.virax.com.



UPOZORNENIE:

- Ak k náradiu chcete pripojiť kábel, odstráňte ochranný kryt.
- Predtým, ako prístroj pripojíte k počítaču, od lisovačky odpojte batériu.
- LED svetlo bliká počas pripájania na modro.

9 Oprava



UPOZORNENIE: Ak pred prispôbením alebo výmenou príslušenstva necháte batériu pripojenú, môžete si privodiť vážne telesné poranenia.

Problém	Diagnostika	Riešenie
Nástroj sa nespustí	Stroj sa niekoľko minút nepoužíval a automaticky sa vypol.	Opätovne zapnite stroj stlačením spúšte alebo tlačidlom spustenia cyklu.
	Batéria je vybitá. V takom prípade sa LED krúžok rozsvieti na 1 s na červeno a stroj sa vypne.	Vložte úplne nabitú batériu.
	Batéria je poškodená. Jej napätie už nie je v poriadku. V takom prípade LED krúžok bliká na červeno a potom sa stroj vypne.	Vložte novú batériu (ref. 253540 alebo ref. 253541).
	Motor je chybný. V takom prípade bliká krúžok LED na oranžovo a potom sa stroj vypne.	Nástroj na krimpovanie pošlite do popredajného servisu.
	Mechanizmus je chybný. V takom prípade bliká krúžok LED na fialovo a potom sa stroj vypne.	Nástroj na krimpovanie pošlite do popredajného servisu.
	Nástroj na krimpovanie dosiahol 20 000 cyklov. V takom prípade sa LED krúžok rozsvieti na červeno a potom sa stroj vypne. Predtým LED krúžok blikal na oranžovo, aby upozornil na nadchádzajúcu údržbu.	Nástroj na krimpovanie pošlite do popredajného servisu.
Nástroj nedokončí cyklus	Mini svorky alebo použité vložky nie sú kompatibilné s príslušenstvom.	Vyberte mini svorky alebo vložky odporúčané výrobcom prípojok.
	Prípojky prekračujú maximálnu kapacitu náradia.	Pozrite si vlastnosti stroja.
	Svorka je poškodená.	Vymeňte poškodenú svorku za novú.

10 Záruka

Na čo sa vzťahuje záruka

Táto záruka sa vzťahuje na všetky chyby v materiáloch alebo výrobné chyby lisovačky VIRAX. V takomto prípade vám lisovačka bude vrátená bez poplatkov. Vaše náradie vám vymeníme za rovnaký kus.

Na čo sa nevzťahuje záruka

Na poruchy spôsobené nesprávnym používaním, zneužívaním, nedodržaním pokynov, zásahmi do stroja prostredníctvom osoby nepovolenej centrom pre opravy popredajného strediska alebo na poruchy bežného opotrebovania sa táto záruka nevzťahuje.

Ak lisovačka dosiahne 20 000 cyklov lisovania v záručnej dobe, používateľ ju musí zaslať do popredajného strediska. Táto údržba je bežnou súčasťou životnosti lisovačky a v rámci záruky je bezplatná. Záruka sa končí uplynutím obdobia 2 rokov.

Spoločnosť VIRAX nie je zodpovedná za škody na príslušenstve alebo škody spôsobené predmetmi či osobami v blízkosti prístroja.

Spoločnosť VIRAX nie je v žiadnom prípade zodpovedná za škody spôsobené lisovaním pomocou vložky alebo malých čeľustí, ktorých profil nezodpovedá použitej lisovacej tvarovke alebo rúrke alebo lisovaním poškodenej prípojky alebo trubice.

Krimповací nástroj M2X/L2X funguje iba s vložkami VIRAX a mini svorkami. Spoločnosť VIRAX nepreberá zodpovednosť za škody a následky, ktoré vzniknú pri použití vložiek alebo mini-svoriek iných značiek, ani za škody, ktoré tieto vložky alebo svorky môžu spôsobiť na M2X/L2X.

Doba trvania záruky

Za normálnych podmienok používania je záručná doba na vašu lisovačku dva roky. Bude potrebné predložiť doklad o nákupe (faktúru alebo dodací list).

Osobitosť tejto záruky

Táto záruka je jedinou platnou zárukou na lisovačku VIRAX. Žiaden zamestnanec, zástupca, obchodník alebo iná osoba je oprávnená meniť túto záruku alebo iné záruky v mene spoločnosti VIRAX.

11 Vložky a malé čeľuste na lisovanie

11.1 Údržba vložiek na lisovanie a malých čeľustí

- Pravidelne kontrolujte stav vložiek, malých a hlavných čeľustí. Skontrolujte, či sa čeľuste správne zatvárajú.
- Čistite profily vložiek a malých čeľustí. Nepoužívajte kovové pilníky či iné abrazívne materiály, ktoré by mohli poškodiť profil lisovačky.
- Profil lisovačky udržiavajte čistý a po každom použití skontrolujte jeho opotrebenie.
- Pravidelne mažte osi a pružiny malých a hlavných čeľustí.
- Vnútro profilu lisovačky nemažte.
- Vložky a malé čeľuste sa považujú za spotrebný tovar. Vymeňte ich pri prvých známkach opotrebenia. Lisovanie pomocou poškodených vložiek alebo malých čeľustí môže spôsobovať úniky.

لقد تم تصنيع معدات VIRAX بدقة متناهية وتصميمها لصالح المستعملين في المجالات المهنية. تمنح هذه المعدات ذات الموثوقية العالية مردودية ممتازة عند استخدامها بعناية وكما ينبغي. وكما هو الشأن بالنسبة لكافة المعدات الكهربائية من الضروري احترام إرشادات الصانع للحصول على أفضل النتائج. يرجى قراءة هذه الوثيقة "دليل المستخدم" قبل استخدام الماكينة لفهم طريقة التشغيل والاحتياطات والتحذيرات الخاصة بالسلامة. اتصل بالممثل التجاري أو الموزع التابع لشركة VIRAX إن كانت لديك أسئلة حول المعدات أو طريقة التشغيل.

شركة VIRAX

39 كاي دو مارن

51206 إبرناي سيدكس - فرنسا

مصلحة العملاء بفرنسا: +33 (0)3.26.59.56.78

مصلحة العملاء الدولية: +33 (0)3.26.59.56.97

تتمتع VIRAX بخبرة تفوق 20 سنة في مجال تصميم وتصنيع المعدات الكهربائية الهيدروليكية والمعدات الكهربائية الميكانيكية المستخدمة في تغضين أنظمة السباكة والصرف الصحي. لقد تم اختبار كل ماكينة على حدة أثناء مسار التصنيع للتأكد أنها تعمل كما ينبغي. بالإضافة إلى ذلك فقد قام صانعو الأنابيب والوصلات باختبار واعتماد منتجات VIRAX مثل ماكينات التغضين وكماشات التغضين والولائج التي صممت من أجلهم.

جدول المحتويات

1	مقدمة
2	بيانات فنية
3	تحذيرات عامة حول السلامة
4	إرشادات سلامة خاصة
5	تقديم الماكينة
6	إرشادات العمل
7	المؤشرات الضوئية
8	الصيانة والتنظيف
9	كشف الأعطال
10	الضمانة
11	الولائج والكماشات الصغيرة

يفضل تقنيات التصنيع الحديثة، تكون إمكانية استلام ماكينة معطلة أو عدم العثور على جزء من أجزائها ضئيلة جدا. فإن صادفت مشكلة ما، لا تستعمل الماكينة قبل استبدال الأجزاء أو تصحيح الخلل. يجب احترام هذه القاعدة لنفاذي الإصابة بجروح خطيرة.

1 مقدمة

لقد تم تصميم وتصنيع هذه الماكينة وفقا لمعايير الجودة للاستجابة لكافة المتطلبات. فهي تتيج استخدامها سهلا وأمنا. كما أن استخدامها بصورة صحيحة يسمح بالحفاظ على صلاحيتها لأطول فترة ممكنة.

تحذير!

يرجى قراءة هذه النشرة بعناية قبل استخدام هذه الماكينة. ركز انتباهك على الفقرات التي تتضمن "التحذيرات". ماكينتك الكهربائية مزودة بمواصفات مُسهلة للعمل. لقد صُممت وصُنعت هذه الماكينة وفقا لمتطلبات السلامة مما يجعل استخدامها وصيانتها أمرا يسيرا.



لا تتخلص من المعدات الكهربائية المحمولة المنتهية الصلاحية برميها مع النفايات المنزلية!



يجب ألا ترمى النفايات الناتجة عن المعدات الكهربائية المحمولة مع النفايات المنزلية. يوجد لهذا الغرض مواقع مختصة في جميع وإعادة تصنيع المعدات الكهربائية المحمولة طبقا للتوجيه الأوروبي رقم 2012/19/CE المتعلق بنفايات الأجهزة الكهربائية والإلكترونية.

احترام البيئة



لأغراض حماية للبيئة، يجب توجيه الأجهزة والملحقات والتعليقات نحو مسار إعادة التصنيع المناسب. تحمل كافة قطعنا المصنوعة من البلاستيك علامات خاصة تسمح بإجراء فرز إعادة التصنيع.

مفتاح:

تحمل الماكينة ملصقة لوصف الإشارات الخاصة. تقدم هذه الإشارات معلومات هامة حول المنتج أو إرشادات الاستخدام.

يرجى قراءة الوثيقة الأصلية.



منتج مطابق لتوجيهات ومعايير السلامة الأوروبية.



ارتدِ قفازات.



ضع نظارات.



يجب ارتداء واقيات أذنية.



احذر من خطر حصر أصابعك.



الموديل	L2X+ / VIPER M2X
رقم المنتج	2535XX
تيار البطارية	18 فولت تيار مباشر 2.0 أس ليثيوم أيون 36 وات/ساعة
الطاقة المستهلكة	400 وات
القوة الناتجة عن الماكينة لضمان تغضين ناجح	20 كيلو نيوتن كأكصي حد
قدرات التغضين:	
أنايبب عديد الإثليلين PER/PEX:	من 12 Ø إلى 40/32 مم
أنايبب متعددة الطبقات:	من 12 Ø إلى 40/32 مم
أنايبب فولاذية (فولاذ غير قابل للصدأ أو مجلفن):	من 12 Ø إلى 28 مم
أنايبب نحاسية:	من 12 Ø إلى 28 مم
دوران الكماشنة	360 درجة
الوزن (بدون بطارية وبدون كماشنة / بالبطارية وبدون كماشنة)	M2X : 1,85 كلغ/2,25 كلغ L2X : 1,75 كلغ/2,15 كلغ
أبعاد الماكينة بالبطارية وبدون الكماشنة	
الطول / الارتفاع / العرض (مم)	M2X : ط. 264 مم / !. 259 مم / ع. 81 مم L2X : ط. 322 مم / !. 121 مم / ع. 81 مم
أبعاد الصندوق – الطول / الارتفاع / العرض (مم)	M2X : 590 مم / 390 مم / 140 مم L2X : ط. 590 مم / !. 390 مم / ع. 140 مم
معلومات حول الأصوات والاهتزازات الصادرة عن الماكينة	
الانبعاث الصوتي:	
مستوى الضغط الصوتي على أذني مشغل الماكينة: LpA	69 ديسبل (A)
مستوى الضغط الصوتي على أذني مشغل الماكينة – الذروة: LpAذروة	>130 ديسبل (C)
مستوى القدرة الصوتية: LWA	73 ديسبل (A)
نطاق الشك KpA	3 ديسبل
وفقا للمعيار NF EN ISO 15744 – اختبارات تشغيل كاملة	
الاهتزازات:	
قيم تسريع يدذراع معتدلة م/ثا ²	0,29 م/ثا ²
على الزناد	0,05 م/ثا ²
نطاق الشك التقريبي	
وفقا للمعيار NF EN ISO 20643 – اختبارات تشغيل كاملة	

ملاحظات:

- يرجى قراءة الإرشادات بعناية قبل استخدام هذه الماكينة.
- يحتفظ الصانع بحق تحسين منتجاته وتغيير مواصفاتها بدون أي إشعار مسبق.
- تختلف المواصفات من بلد إلى آخر.

3 تحذيرات عامة حول السلامة**تحذير:**

- اقرأ كافة التحذيرات المتعلقة بالسلامة وكافة الإرشادات. إهمال التحذيرات والإرشادات قد يؤدي إلى الإصابة بالصعق الكهربائي أو وقوع حرائق و/أو التعرض لجروح خطيرة.
- احتفظ بكافة التحذيرات والإرشادات لكي تتمكن من الاطلاع عليها لاحقا.
- تشير كلمة "ماكينة" المتضمنة في التحذيرات إلى هذه الماكينة الكهربائية المحمولة المزودة ببطارية.

1.3 السلامة في مكان العمل

- حافظ دائما على نظافة مكان العمل واحرص على إضاءته جيدا.
- لا تشغل الماكينات الكهربائية في جو معرض للانفجار (سوائل قابلة للاشتعال أو غازات أو أتربة).
- أبعد الأطفال والأشخاص الحاضرين عن مكان العمل.
- يرتفع خطر التعرض للحوادث عندما يكون مكان العمل مضاء بصورة سيئة ومحاط بالفوضى.
- فالمكينات الكهربائية تنتج شرارات قد تتسبب في اشتعال الغبار والدخان.
- فقد يلهونك عن العمل وبالتالي يمكن أن تفقد السيطرة على الماكينة.

2.3 السلامة الكهربائية

- لا تعرض الماكينات والمعدات للمطر أو الرطوبة.
- تعامل مع البطارية كما ينبغي. ضعها في مكان بعيد عن الحرارة والزيوت والحواف الحادة والأجزاء المتحركة.
- تسرب الماء إلى داخل الماكينة يرفع من خطر الصعق الكهربائي.
- استخدام الماكينة ببطارية تالفة يرفع من خطر الصعق الكهربائي.

3.3 سلامة الأشخاص

- التزم دائما بالحذر. ركز نظرك على العمل الذي تقوم به وتصرف بصورة سليمة. لا تستعمل الماكينة عندما تكون متعبا أو تحت تأثير المخدرات أو الكحول أو الدواء.
- استعمل معدات السلامة. يجب ارتداء نظارات السلامة دائما.
- نشئت الانتباه ولو للحظة قصيرة أثناء استخدام الماكينة قد يؤدي إلى الإصابة بجروح خطيرة.
- يقلص استخدام معدات السلامة مثل الأقفعة السوداء للغبار وأحذية الأمان المقاومة للانزلاق والخوذات والواقيات الصوتية المستخدمة في ظروف مناسبة من خطر الإصابة بجروح.

- تفادى التشغيل المفاجئ للماكينة.
- لا تتسرع. حافظ على توازن جسمك وتمركز دائما حسب وضعيات مناسبة.
- يجب ارتداء ملابس مناسبة. تفادى ارتداء ملابس فضفاضة أو حلي. شد شعرك إن كان طويلا وضع الملابس والقفازات بعيدا عن أجزاء الماكينة المتحركة.
- امنع الأطفال من استخدام الماكينة وأيضا الأشخاص غير المؤهلين لذلك.
- استعمل دائما ماكينة مناسبة للعمل المراد إنجازه.
- قد تقع حوادث بسبب حمل الماكينة مع وضع الأصبع على الزناد فيما يكون هذا الأخير في وضع التشغيل. فهذا الأمر يسمح بالتحكم جيدا في الماكينة خاصة في الوضعيات غير المتوقعة.
- قد تعلق الملابس الفضفاضة والحلي والشعر الطويل في الأجزاء المتحركة.
- قد يؤدي استخدام الماكينة بدون تدريب مناسب مسبق إلى وقوع إصابات جسيمة في منتهى الخطورة.
- لا تستعمل معدات وماكينات لأغراض غير تلك التي صممت من أجلها.

4.3 استخدام الماكينة

- استعمل ماكينة مناسبة للعمل المراد إنجازه.
- افصل البطارية قبل إجراء أي ضبط أو تغيير الملحقات أو قبل تخزين الماكينة.
- احتفظ بالماكينات والمعدات في مكان آمن وجاف ومغلق بعيدا عن متناول الأطفال. لا تسمح بتشغيل الماكينة لأي شخص لا يعرف كيف تعمل الماكينة وغير مطلع على هذه الإرشادات.
- إنك مطالب بصيانة الماكينة. تأكد من عدم وجود خلل في التوازي بين الأجزاء المتحركة وأنها غير محصورة. تحقق أن كافة أجزاء الماكينة سليمة قبل استخدامها.
- استعمل الماكينة والملحقات وفقا لهذه الإرشادات مع أخذ ظروف العمل والعمل المراد إنجازه بعين الاعتبار.
- يجب أن تأخذ مكان العمل بعين الاعتبار.
- استعمل فقط الملحقات التي توصي بها VIRAX للموديل الموجود في حوزتك.
- فاستخدام ماكينة مناسبة يساعد على إنجاز العمل كما ينبغي وبكل أمان. تساهم هذه الإجراءات الوقائية في تقليص خطر التشغيل المفاجئ للماكينة.
- تشكل المعدات والماكينات خطرا حقيقيا عندما تكون بين أيادي مستخدمين ليست لديهم أدنى خبرة في التعامل معها.
- تقع حوادث عديدة بسبب ماكينات غير مُصانة كما ينبغي. يجب تصليح أو استبدال أية أنظمة أمان أو مفتاح تيار أو أجزاء أخرى تالفة أو معطلة بواسطة فني مؤهل.
- قد يؤدي استخدام الماكينة لأغراض أخرى غير تلك التي صممت من أجلها إلى وقوع حوادث خطيرة. اعمل وفقا لقررات الماكينة مع أخذ ظروف العمل والمهام المراد تنفيذها بعين الاعتبار. يعد استخدام الماكينة لتنفيذ أشغال لم تصمم من أجلها يعتبر عملا خطرا ويؤدي إلى إلغاء كافة الضمانات.
- لا تعرض الماكينات والمعدات الكهربائية للمطر ولا تخزنها في مكان رطب أو مبلول.
- عدم احترام هذه التعليمات قد يعرض المستخدم للخطر ويؤدي إلى إلغاء الضمانة.

5.3 صيانة وتنظيف الماكينة

- يجب أن تعتني جيدا بالماكينة.
- حافظ على نظافة المقبض وتأكد دائما من عدم وجود الزيت عليه.
- اعرض الماكينة على مصلح معتمد لصيانتها باستعمال قطع غيار أصلية لا غير.
- حافظ على نظافة الماكينة والمعدات لكي تعمل كما ينبغي. نظف وزلق الدحرجات بانتظام.
- حافظ على نظافة الماكينات والمعدات لكي تحملها بكل أمان.
- عدم احترام هذه التعليمات قد يعرض المستخدم للخطر ويؤدي إلى إلغاء الضمانة.

4 إرشادات سلامة خاصة

يجب ارتداء واقبات صوتية عند استخدام الماكينة لأن الضجيج الصادر عنها قد يؤدي إلى اضطرابات في السمع.



ضع النظارات الواقية أثناء العمل لتفادي خطر أية مقذوفات.



تحذير: أبعد أصابعك ويديك دائما عن الكماشة أثناء دورة التعضين. يمكن أن تؤدي مخالفة هذه التعليمات إلى التعرض لإصابات جسيمة خطيرة.



1.4 احتياطات استخدام ماكينة التعضين

- لا تحاول أبدا ضبط أو تغيير الملحقات بدون فصل البطارية.
- لا تستعمل الماكينة عند تعرض بطاريتها للتلوث.
- لا تدخل أصابعك في جوانب الكماشة.
- لا تحاول أبدا تصليح كماشة تالفة.
- يمكن توجيه الماكينة بصورة أفضل عند مسكها باليدين. عندما تعمل في مكان مرتفع تأكد من عدم وجود أي شخص تحتك.
- عدم فصل بطارية ماكينة التعضين قبل ضبط أو تغيير الملحقات قد يؤدي إلى الإصابة بجروح جسيمة خطيرة. يرتفع خطر الإصابة بصعق كهربائي عندما تكون البطارية تالفة.
- إدخال الأصابع في جوانب الكماشة قد يؤدي إلى الإصابة بجروح خطيرة.
- قد تتحطم الكماشة التي تم تعديلها بسبب الضغط الهائل أثناء دورة التعضين. تخلص من الكماشة التالفة واستبدلها كلياً.
- أمسك بالماكينة بيديك اليمين واليسار أثناء العمل وحافظ على توازن جسمك.

تحذير:

- أوقف الماكينة وافصل البطارية دائما قبل القيام بأي ضبط أو صيانة.
- اتخذ كافة الإجراءات الوقائية الضرورية للحفاظ على السلامة والتزم بالقواعد المهنية المتعلقة بالصحة والسلامة.
- لا يتحمل الصانع أية مسؤولية في حال قيام العميل بتعديل الماكينة وتعرضها للتلوث بسبب ذلك التعديل.



قد يتسرب سائل البطارية في بعض الوضعيات القاسية. تفادى ملامسة هذا السائل وإن وقع ذلك عن غير قصد اشطف منطقة التلامس جيدا بالماء. اذهب إلى الطبيب فوراً في حال ملامسة السائل للعينين.

- اشحن البطارية بواسطة الشاحن المرفق بالأداة أو شاحن من نوع "Metabo / CAS".
- لا تلمس أجزاء الشاحن.
- لا تعرض البطارية أو الشاحن للمطر أو الثلج.
- لا تشحن البطارية في مكان معرض مباشرة لأشعة الشمس.
- لا تشحن البطارية في وجود سوائل أو غازات قابلة للاشتعال.
- يجب استعمال الشاحن في نطاق حراري يتراوح بين 0°م إلى 50°م.
- تأكد أن فتحات التهوية الموجودة في الشاحن غير مسدودة.
- افصل الشاحن عندما ينتهي الشحن.
- قد تحدث تسربات من البطاريات إذا كانت تالفة أو عند استخدامها في ظروف غير مواتية.
- تفادى أي تلامس بين البطارية والأجسام المعدنية (مسامير، لولب...) عندما لا تكون على الشاحن أو على الماكينة حتى لا تقع دوائر كهربائية قصيرة.
- لا تستعمل أبداً شاحناً تالفاً.
- لا تستعمل أبداً الشاحن في حال تعرض سلكه الكهربائي أو قابسه للتلف.
- لا تستعمل أبداً بطارية تالفة بل يجب استبدالها فوراً.
- لا تفكك أبداً الشاحن أو البطارية.
- لا تحاول استخدام الشاحن لشحن بطاريات صغيرة غير قابلة للشحن.
- لا تشحن البطارية أكثر مما ينبغي.

3.4 التخلص من البطاريات

- لا تفكك البطارية ولا تنزع أي مكون مخصص لحماية الأقطاب.
- يجب عرض بطاريات الليثيوم-أيون على نقطة تجميع وإعادة تصنيع لرميها والتعامل معها في إطار احترام البيئة.
- يمكن أن يتسبب هذا العمل في نشوب حريق أو التعرض لإصابة. قبل التخلص من البطاريات، ضع شريطاً عازلاً سميكاً على الأقطاب المكشوفة لتفادي حدوث دوائر كهربائية قصيرة.
- يقترح أغلبية موزعي المنتجات الصناعية وموردي التجهيزات المكتبية جمع وإعادة تصنيع البطاريات.

5 تقديم الماكينة

قبل بدء العمل بالماكينة، تعرف على خصائصها وطريقة تشغيلها وشروط السلامة الواجب احترامها. يجب استخدام الماكينة وملحقاتها فقط لإنجاز الأشغال التي صممت من أجلها. يُحظر أي استخدام مخالف لهذه التعليمات.

1.5 شحن وتركيب البطارية

1.1.5 شحن البطارية

- أوصل الشاحن بمأخذ التيار.
- أدخل البطارية في الشاحن.
- أثناء شحن البطارية.
- انزع البطارية.
- تأكد أن الشاحن ملائم لشبكة التيار الكهربائي التي توصله بها.
- تأكد من إدخال البطارية كما ينبغي في الشاحن.
- يضيئ المؤشر الضوئي الموجود في شاحن البطارية باللون الأخضر. يجب أن يكون المكان المحيط بالشاحن خالياً أثناء الشحن لكي يتم تفادي نشوب حريق بسبب الحرارة.
- إضاءة المؤشر الضوئي لشاحن البطارية بلون أخضر ثابت: لقد تم شحن البطارية. لضمان صلاحية البطارية لأطول فترة ممكن، يوصى بشحن البطارية إلى أقصى حد كلما تم شحنها. يستغرق الشحن حوالي 30 دقيقة.

تحذير: قد تحدث تسربات من البطارية عند تعرضها للتلف أو استعمالها في ظروف غير مواتية.

تحذير: يرجى قراءة كافة الإرشادات المبينة أعلاه قبل استخدام الشاحن. قد يؤدي عدم احترام الإرشادات بشكل تام إلى التعرض للصعق الكهربائي أو النار أو إصابات جسدية خطيرة.

ملاحظات هامة:

- ترتفع درجة حرارة البطارية عند استعمالها مع ماكينة التعضين. لا يمكن شحن البطارية تماماً مباشرة بعد الانتهاء من استعمال الماكينة ولذلك يجب ترك البطارية تبرد قبل شحنها مجدداً.
- عندما يضيئ المؤشر الضوئي الأيمن للشاحن باللون الأحمر، افصل البطارية وانتظر إلى أن تصبح درجة حرارتها بين 0° - 50°م قبل تركيبها مجدداً.
- تسخن البطاريات أثناء الشحن. لا تشحنها بصورة مفرطة.
- عندما يومض المؤشر الضوئي الأيمن للشاحن باللون الأحمر هذا يعني أن البطارية خارج نطاق الخدمة ويجب استبدالها.

2.1.5 تركيب البطارية على ماكينة التعضين

- تركيب البطارية على ماكينة التعضين يتم ذلك عبر موازاة حزز البطارية ومقيض الماكينة ثم دفعها إلى أن تقفل جيداً.

6 إرشادات العمل

تزود هذه الماكينة الكهربائية المحمولة بالتيار بواسطة بطارية 18 فولت. التشويش اللاسلكي الصادر عنها مطابق للتوجيه الأوروبي رقم 2014/30/UE المتعلق بالتوافقية الإلكترومغناطيسية. لقد صممت هذه الماكينة الكهربائية المحمولة لتعضين وتركيب وصلات على الأنابيب.

تحذير: لا تشغل الماكينة الكهربائية المحملة أبدا بدون تركيب كمامة أساسية أو كمامة صغيرة. لا تشغل الماكينة الكهربائية المحملة أبدا بدون تركيب اللانج على الكمامة الأساسية.



تحذير: افصل البطارية عن التيار قبل القيام بأي ضبط أو عملية صيانة.



1.6 التركيب

يمكن تشغيل الماكينة باستعمال:
- ولائح قياسية أو متضمنة من تشكيلة VIRAX المركبة على كمامة من نوع VIRAX.
- كمامات صغيرة من تشكيلة VIRAX (لا تتطلب كمامة أساسية).

1.1.6 تركيب الكمامة الأساسية واللائح

- افصل البطارية عن ماكينة التعضين.
- فك إقفال زر الإقفال.
- ركب الكمامة الأساسية
- ادفع زر الإقفال لإقفاله.
- أدخل اللائح في الكمامة الأساسية.
- عدم إطفاء الماكينة أو عدم فصل البطارية قبل إجراء الضبط أو تغيير الملحقات قد يتسبب في التعرض لإصابات جسدية خطيرة.
- أدر زر الإقفال لتحرير المحور.
- اضبط موقع الكمامة الأساسية في وضعية موازية لمحور نظام الإقفال.
- ادفع محور زر الإقفال داخل ثقب الكمامة الأساسية وأدره نصف دورة.
- بعد اختيار الوليجة، زلقها عبر أحد جانبي الكمامة داخل مشابك الكمامة.

2.1.6 تركيب الكمامات الصغيرة

- افصل البطارية عن ماكينة التعضين.
- فك إقفال الكمامة الصغيرة
- ركب الكمامة الصغيرة
- ادفع زر الإقفال لإقفاله.
- عدم إطفاء الماكينة أو عدم فصل البطارية قبل إجراء الضبط أو تغيير الملحقات قد يتسبب في التعرض لإصابات جسدية خطيرة.
- أدر زر الإقفال لتحرير المحور.
- اضبط موقع الكمامة الصغيرة في وضعية موازية لمحور نظام الإقفال.
- فغ محور زر الإقفال داخل ثقب الكمامة وأدره نصف دورة.

ملاحظات هامة:

- بعد تركيب اللائح والكمامات الصغيرة، افحص النظام بالمشاهدة للتأكد بأن الأجزاء والقطع متوازية كما ينبغي.
- تتميز اللائح والكمامات الصغيرة بقوة شد هائلة جدا. لا تضع أصابعك على القالب.



2.6 تفكيك

1.2.6 تفكيك اللائح

- افصل البطارية عن ماكينة التعضين.
- افتح الكمامة الأساسية يدويا.
- انزع اللائح
- عدم إطفاء الماكينة أو عدم فصل البطارية قبل إجراء الضبط أو تغيير الملحقات قد يتسبب في التعرض لإصابات جسدية خطيرة.
- يكون استخراج اللائح أكثر سهولة عند فتح الكمامة الأساسية. لا تفتح أبدا الكمامة الأساسية مع تشغيل الماكينة في نفس الوقت.
- حرك الإدخالات إلى جانب واحد من المشبك الرئيسي

2.2.6 تفكيك الكمامات الصغيرة

- افصل البطارية عن ماكينة التعضين.
- فك إقفال نظام الإقفال.
- انزع الكمامة الصغيرة
- عدم إطفاء الماكينة أو عدم فصل البطارية قبل إجراء الضبط أو تغيير الملحقات قد يتسبب في التعرض لإصابات جسدية خطيرة.
- أدر زر الإقفال نصف دورة. يوجد لولب تحت زر الإقفال لتسهيل سحب المحور.
- يمكن أن تصاب بجروح في هذه الحالة لأن الكمامة الصغيرة قد تخرج لوحدتها مدفوعة بوزنها. انزع الكمامة الصغيرة من مقدمة الماكينة.

3.6 تحضير الأنبوب والوصلة

1.3.6 تحضير الأنبوب

تحذير: عدم احترام كافة الإرشادات المبينة أدناه قد يؤدي إلى إجراء التعضين والتركيب بصورة سيئة وبالتالي يرتفع خطر وقوع التسربات المائية أو الحرائق أو الانفجارات.
من المهم العمل بإرشادات السلامة والاستخدام التي يوصي بها صانعو الأنابيب والوصلات. لا تتحمل VIRAX أية مسؤولية في حال عدم احترام الإرشادات المذكورة.



- اقطع الأنبوب
- اقطع الأنبوب رأسياً بالنسبة على مستوى المحور. تأكد من نظافة القطع خاصة عند استخدام وصلات مزودة بموانع تسرب مصنوعة من الإيلاستومير.
- اكشط الأنبوب للتخلص من أي طفق و/أو مساحات ناتئة.

ملاحظات هامة:

- يجب أن يتم كشط أطراف الأنبوب كما ينبغي لتسهيل إدراج الوصلة.
- يجب إعادة معايرة أطراف الأنبوب وفقاً لقطرها الإسمي على مسافة يتجاوز طولها عمق الإدراج في الوصلة. يجب معايرة الأنبوب باستخدام أداة خاصة مصممة لهذا الغرض. كما يجب تقطيع الأنبوب مجدداً عندما تكون المعايرة سيئة.
- للعمل على شبكات صرف صحي موجودة، من الضروري التخلص من بقايا الطلاء على مسافة يتجاوز طولها عمق الإدراج في الوصلة.

2.3.6 تحضير الوصلة

- اختر وصلة مناسبة للأنبوب الذي تريد تركيبه.
- اختر كمامة صغيرة أو ولانج مناسبة للوصلة.
- تأكد أن الوصلة مناسبة لقطر الأنبوب وأن مادة وسُمك الأنبوب يتوافقان مع الوصلة (استشر صانع الوصلة للحصول على معلومات المعايرة).
- استعمل القالب والقطر الموصى بهما ضمن الإرشادات الخاصة بالوصلات.

3.3.6 ضبط وضعية الوصلة

- ضع الوصلة في موقعها.
- زلق الوصلة على الأنبوب بحركة ملتوية. تأكد أن الوصلة مناسبة للأنبوب.

4.6 تثبيت الوصلة بماكينته التعضين

قبل أن تبدأ هذا العمل

- تأكد من وضعية الزناد. عند توصيل الماكينة بالتيار يجب أن يكون الزناد دائماً مفصولاً.
- تأكد أن البطارية في حالة جيدة. يجب استبدالها عندما تكون نالفة.

1.4.6 تثبيت الوصلة

تحذير: يجب إبقاء الأصابع واليدين وأي جسم خارجي بعيداً عن الكمامة أثناء دورة التثبيت. عدم احترام هذه التعليمات قد يؤدي إلى الإصابة بجروح جسدية خطيرة.

- أوصل الماكينة بالتيار واضبطها على وضعية التشغيل.
- اضبط وضعية الولانج أو الكمامة الصغيرة على الوصلة.
- تأكد أن الوضعية صحيحة.
- غصّن وثبت الوصلة.
- اضغط مطوّلاً على الزناد / المفتاح. تضيء الحلقة الضوئية باللون الأخضر أو البرتقالي أو الأحمر لمدة ثانية واحدة حسب مستوى شحنة البطارية. تصدر إشارتان صوتيتان وتبقى الحلقة الضوئية مضيئة باللون الأبيض: الماكينة الآن جاهزة للعمل.
- افتح الكمامة يدوياً بالضغط على طرفيها. ضع الوصلة بين فكي الكمامة. اترك فكي الكمامة وضع قالب الفكين على نفس الخط مع الوصلة.
- تأكد أن الوصلة موجودة في وضعية صحيحة على قالب الولانج أو الكمامة الصغيرة.
- اضغط على زناد / مفتاح أداة التعضين ولا ترفع أصبعك إلى أن تنتهي دورة التعضين (عودة البكرات إلى الوضعية الأولية). عند انتهاء دورة التعضين، تضيء الحلقة الضوئية باللون الأخضر وتصدر إشارة صوتية مطوّلة. وهذا يعني أن دورة التعضين قد تمت بطريقة صحيحة.
- ملاحظة: أسند الأداة دائماً بيدك. لا تترك الأداة أبداً تتدلى على الأنبوب.

ملاحظات هامة:

- يتميز الفكان بقوة شد هائلة ولذلك لا تضع أبداً أصابعك بينهما.
- إذا رفعت أصبعك عن الزناد / المفتاح قبل انتهاء دورة التعضين، فإن الأداة ستعود تلقائياً إلى الوضعية الأولية. وفي مسار العودة، تومض الحلقة الضوئية الخاصة بالدورة باللونين البرتقالي والأحمر. وبعد ذلك، تيبين الماكينة أن دورة التعضين غير صحيحة: تبقى الحلقة مضيئة بالأحمر وتصدر أربع إشارات صوتية في مدة 4 ثوان.
- إذا تطلب الأمر العودة إلى الوضع الابتدائي بسبب مشكلة ما أثناء دورة التعضين والتثبيت، يكفي أن ترفع إصبعك عن الزناد للقيام بذلك.

2.4.6 فصل الماكينة عن الوصلة

- افصل الكمامة عن الوصلة.
- أطفئ الماكينة
- افتح الفكين يدوياً بالضغط على طرفي الكمامة ثم افصل الفكين عن الوصلة.
- تنطفئ الماكينة تلقائياً بعد بضع دقائق من الخمول. تضيء الحلقة الضوئية بالأحمر وتصدر إشارتان صوتيتان. إنطفاء الحلقة الضوئية: تنطفئ الماكينة أيضاً.
- يمكن إطفاء الماكينة قسرياً عن طريق نزع البطارية.
- من المهم أن تتأكد بالمشاهدة أن الوصلة مثبتة كما ينبغي بعد كل عملية تعضين وتثبيت.
- المراقبة البصرية

تضيئى أو تومض الحلقة الضوئية بمختلف الألوان لإعلام المستخدم بمختلف الحالات. وتصاحبها إشارات صوتية.

مفتاح المؤشرات الضوئية:

	مؤشر ضوئي مضئ
	مؤشر ضوئي وامض
	مؤشر ضوئي مطفاً

الوصف	الصوت	المدة	الحلقة الضوئية	العمل
تضيئى الحلقة الضوئية باللون الأخضر لمدة ثانية واحدة ثم تبقى مضئة باللون الأبيض. البطارية مشحونة كما ينبغي. الماكينة جاهزة الآن لإجراء التعضين.	إشارتان صوتيتان	ثانية واحدة	 → 	تَمَلِّ الماكينة: اضغط على زناد / مفتاح بدء دورة التعضين لحوالي 0,5 ثانية.
تضيئى الحلقة الضوئية باللون البرتقالي لمدة ثانية واحدة ثم تبقى مضئة باللون الأبيض. شحنة البطارية ضعيفة. غير أن الماكينة تبقى جاهزة لإجراء التعضين.	إشارتان صوتيتان	ثانية واحدة	 → 	
تومض الحلقة الضوئية باللون الأحمر ثم تتطفئ الماكينة. البطارية غير مشحونة بما فيه كفاية لإنجاز دورة تعضين كاملة. يرجى استبدال البطارية.	إشارتان صوتيتان	4 ثوانٍ	 → 	
عند انتهاء التعضين، تضيئى الحلقة الضوئية باللون الأخضر لمدة 4 ثوانٍ ثم تبقى مضئة باللون الأبيض. لقد أنجزت دورة التعضين بطريقة صحيحة.	إشارة صوتية واحدة	4 ثوانٍ	 → 	إجراء التعضين: اضغط على زناد / مفتاح بدء دورة التعضين دون رفع أصبعك، وذلك طوال دورة التعضين.
عند انتهاء التعضين، تضيئى الحلقة الضوئية باللون الأحمر لمدة 4 ثوانٍ ثم تبقى مضئة باللون الأبيض. لم تُنجز دورة التعضين بطريقة صحيحة.	4 إشارات صوتية	4 ثوانٍ	 → 	
أثناء التعضين، تومض الحلقة الضوئية باللونين الأحمر والبرتقالي. لم تُنجز دورة التعضين كاملةً. يجب ترك الأصبع على المفتاح طوال دورة التعضين.	4 إشارات صوتية	4 ثوانٍ	 / 	
أثناء التعضين، تومض الحلقة الضوئية باللونين الأحمر والبرتقالي. لم تكشف الماكينة عن أي مقاومة (لا توجد كماشة أو وليجة). توقف الماكينة الدورة وتعود إلى الوضعية الأولية. ضع كماشة أو ولانج.	4 إشارات صوتية	4 ثوانٍ	 / 	
تضيئى الحلقة الضوئية باللون الأبيض. الماكينة جاهزة الآن لإجراء دورة تعضين. تسمح الإضاءة البيضاء بانارة منطقة العمل.				
تومض الحلقة الضوئية باللون البرتقالي. تُعلمك الماكينة أنه بقيت أقل من 1000 دورة تعضين قبل ضرورة إجراء الصيانة. تبقى الحلقة الضوئية باللون الأبيض. الماكينة جاهزة الآن لإجراء دورة تعضين.	4 إشارات صوتية	ثانيتان	 → 	رسائل المعلومات
تومض الحلقة الضوئية باللونين الأحمر والبنفسجي ثم تتطفئ الماكينة. لقد توقفت الماكينة. تم بلوغ 20.000 دورة تعضين. الصيانة إجبارية.	4 إشارات صوتية	4 ثوانٍ	 / 	
تومض الحلقة الضوئية باللونين الأحمر والأبيض ثم تتطفئ الماكينة. تكون درجة حرارة الوسط خارج نطاق التشغيل (من -10° مئوية إلى +50° مئوية).	4 إشارات صوتية	4 ثوانٍ	 / 	
تومض الحلقة الضوئية باللون البرتقالي ثم تتطفئ الماكينة. توجد مشكلة في المحرك ويتطلب ذلك تنفيذ صيانة.	4 إشارات صوتية	4 ثوانٍ	 → 	

تحذير: افصل البطارية قبل إجراء أي ضبط أو صيانة.

7.8 الفحص العام

افحص بانتظام كافة عناصر التثبيت للتأكد بأنها مشدودة كما ينبغي.

لقيام بعمليات الفحص والمراقبة. يجب أن تجرى هذه العمليات بعد كل 20000 دورة. عند بلوغ 20000 دورة تقلل الماكينة تلقائياً وتمنع تنفيذ أية دورة تغضين وتثبيت إضافية. يهدف هذا الإقفال إلى تقليص مخاطر التغضين والتثبيت السيئ الذي قد ينجم بسبب الاستخدام المكثف للماكينة وبالتالي يمكن بفضله تفادي تعريض المستخدم لأي خطر. يجب إذاً أن يقوم المستخدم بعرض الماكينة على مصلحة ما بعد البيع كما هو مبين سابقاً.

ملاحظات هامة:

- عند إرسال الماكينة إلى مصلحة ما بعد البيع يتم إرجاع عدّاد الدورات إلى نقطة الصفر. كما يتم فحص المكونات والأجزاء الداخلية وتصليحها أو استبدالها عند الضرورة.
- إهمال الصيانة قد يؤثر سلباً على التشغيل الحسن للماكينة ويمكن أن يتعرض المستخدم لإصابات جسدية خطيرة في هذه الحالة.

2.8 صيانة الماكينة

- نظّف وشحّم درجوات التغضين بانتظام لتفادي تراكم الغبار والشوائب الأخرى عليها.

3.8 صيانة المحرك

- تأكد أن فتحات التهوية الموجودة في الماكينة غير مسدودة. أزل الغبار والشوائب العالقة بها.

8.4 الاتصال بالتطبيق

- يجب توصيل ماكينة التغضين بتطبيق مخصص للهواتف الذكية أو الحواسيب اللوحية باستخدام تقنية البلوتوث. يتيح لك هذا التطبيق ضبط إعدادات الماكينة ومعرفة عدد عمليات التغضين المنجزة وعدد عمليات التغضين المتبقية قبل الصيانة القادمة والعديد من الوظائف الأخرى.

يمكنك تحميل التطبيق من جوجل بلاي أو أبل ستور، إلى جانب دليل استخدام التطبيق من موقعنا الإلكتروني: www.virax.com.

تحذير:

- لربط الكابل بالماكينة يجب نزع غطاء الحماية.
- افصل البطارية عن الماكينة قبل ربط الماكينة بالحاسوب.
- أثناء الربط بالحاسوب يومض المؤشر الضوئي الأزرق الخاص بالصيانة.

9 كشف الأعطال

تحذير: ترك البطارية مركبة قبل إجراء أية عملية ضبط أو تغيير الملحقات قد يؤدي إلى تعريض المستخدم لإصابات جسدية خطيرة.

المشكلة	التشخيص	الحل
الماكينة لا تعمل.	لم تُستخدم الماكينة ليضع دقائق وتوقفت عن التشغيل تلقائياً.	أوصل الماكينة بالتيار مرة أخرى بالضغط على زناد أو مفتاح بدء دورة التغضين.
	البطارية فارغة. في هذه الحالة، تضيء الحلقة الضوئية باللون الأحمر لمدة ثانية واحدة ثم تنطفئ الماكينة.	ضع بطارية مشحونة بالكامل.
	البطارية تالفة. شدة تيار البطارية لم تعد ملائمة. في هذه الحالة، تومض الحلقة الضوئية باللون الأحمر ثم تنطفئ الماكينة.	ضع بطارية جديدة (رقم المنتج 253540 أو 253541).
	المحرك معطل. في هذه الحالة، تومض الحلقة الضوئية باللون البرتقالي ثم تنطفئ الماكينة.	سلّم ماكينة التغضين إلى مصلحة ما بعد البيع.
	الآلية معطلة. في هذه الحالة، تومض الحلقة الضوئية باللون البنفسجي ثم تنطفئ الماكينة.	سلّم ماكينة التغضين إلى مصلحة ما بعد البيع.
الماكينة لا تُنهي دورة التغضين.	لقد بلغت ماكينة التغضين 20.000 دورة. في هذه الحالة، تضيء الحلقة الضوئية باللون الأحمر ثم تنطفئ الماكينة.	سلّم ماكينة التغضين إلى مصلحة ما بعد البيع.
	وقبل ذلك، تومض الحلقة الضوئية باللون البرتقالي لإعلام المستخدم بأنه ينبغي تنفيذ الصيانة قريباً.	استخدم الكمامة الصغيرة أو اللوائح المستخدمة غير متوافقة مع الوصلة.
	الوصلات تتجاوز القدرة القصوى للماكينة.	راجع مواصفات ماكينة التغضين.
	الكمامة معطلة.	استبدل الكمامة المعطلة بكمامة جديدة.

10 الضمانة

ما تغطيه هذه الضمانة

تغطي هذه الضمانة كافة عيوب المواد أو التصنيع التي يمكن أن تظهر على ماكينة VIRAX. في هذه الحالة تعاد إليك الماكينة بدون أن تدفع أية مصاريف بعد أن تُصلح أو تستبدل بماكينة جديدة.

ما لا تغطيه هذه الضمانة

لا تشمل هذه الضمانة الأعطال الناجمة عن استخدام سيئ أو عدم احترام إرشادات الاستخدام أو القيام بتدخل على الماكينة بواسطة شخص غير معتمد من قبل مركز تصليح تابع لمصلحة ما بعد البيع أو البلى العادي الناجم عن الاستخدام لفترة طويلة.

عندما تقوم الماكينة بـ 20000 دورة تغضين وتثبيت أثناء فترة الضمانة، يجب أن يقوم المستخدم بإرسالها إلى مصلحة ما بعد البيع. تعتبر هذه الصيانة مرحلة من مراحل حياة الماكينة ولا يتم التكفل بها في إطار الضمانة. تدوم الضمانة فترة سنتين بعد اقتناء الماكينة وتنتهي بعدها.

لا تتحمل VIRAX أية مسؤولية في حال تعرض الملحقات للتلف أو تعرض الأجسام والأشخاص الموجودين قرب الماكينة للأذى.

لا تتحمل VIRAX أية مسؤولية عن الأضرار أو المشكلات التي قد تنجم بسبب إجراء أشغال تغضين وتثبيت باستخدام ولائج أو كماشات صغيرة لا يتوافق مقطعها مع الوصلة المثبت عليها أو الأنبوب المستعمل أو أشغال تغضين وتثبيت على وصلات أو أنابيب غير صالحة.

لا تعمل ماكينة التغضين M2X/L2X إلا مع الولايج والكماشات الصغيرة التي توفرها VIRAX. لا تتحمل VIRAX أي مسؤولية عن الأضرار والنتائج المترتبة عن استخدام ولائج أو كماشات صغيرة من علامات أخرى، ولا عن الأضرار التي قد تسببها هذه الولايج أو الكماشات الصغيرة على ماكينة التغضين M2X.

مدة الضمانة

تدوم ضمانة الماكينة سنتين مع مراعاة شروط الاستخدام العادية. يجب تقديم إثبات الشراء للاستفادة من الضمانة (فاتورة أو إيصال).

الطابع الخاص لهذه الضمانة

هذه الضمانة هي الضمانة الوحيدة المتوفرة لماكينة التغضين والتثبيت VIRAX. لا يمكن لأي موظف أو عامل أو بائع أو أي شخص آخر غير مرخص له أن يقوم بتعديل هذه الضمانة أو تقديم ضمانات أخرى نيابة عن VIRAX.

11 الولايج والكماشات الصغيرة

1.11 صيانة الولايج والكماشات الصغيرة

- افحص حالة الولايج والكماشات الصغيرة والكماشة الأساسية بانتظام. تأكد أن الفكين يغلقان كما ينبغي.
- نظف قوالب الولايج والكماشات الصغيرة. لا تستعمل مبرد معدنية أو مواد آكلة أخرى لأنها قد تتلف قالب التغضين والتثبيت.
- حافظ على نظافة قالب التغضين وتأكد أنه في حالة جيدة قبل كل استخدام.
- رزق المحاور واللوب الخاصة بالكماشات الصغيرة والكماشة الأساسية بانتظام.
- لا تزلق الجهة الداخلية لقالب التغضين.
- تعتبر الولايج والكماشات الصغيرة عناصر استهلاكية. استبدالها بمجرد ظهور علامات البلى عليها. إجراء التغضين والتثبيت باستخدام ولائج وكماشات صغيرة غير صالحة قد يؤدي إلى وقوع تضررات.



FR - Retrouvez la liste de nos distributeurs sur www.virax.com

EN - Find the list of our dealers on www.virax.com

IT - Trova il rivenditore Virax piú vicino a te su www.virax.com

ES - Encuentra el listado de distribuidores en www.virax.com

PT - Encontre a lista de nossos revendedores www.virax.com

NL - Vind de lijst van onze resellers www.virax.com

EL - Συμβουλευτείτε τη λίστα των διανομέων μας στο www.virax.com

PL - Listę naszych dystrybutorów znajdziecie na www.virax.com

DE - Eine aktuelle Liste unserer Handelspartner finden Sie unter www.virax.com

CS - Seznam našich prodejců najdete na www.virax.com

RU - Список дилеров вы можете найти на сайте www.virax.com

TR - Distribütör' lerimizin listesini, www.virax.com web sitemizden bulabilirsiniz

SK - Zoznam našich distribútorov nájdete na lokalite www.virax.com

SE - En lista över våra distributörer finns på www.virax.com

RO- Lista distribuitorilor noștri este disponibilă la www.virax.com

عربية - www.virax.com الموقع على الرسميين الموزعين قائمة على الحصول بكم



FRANCE

Tél : +33 (0)3 26 59 56 78
Fax : +33 (0)3 26 59 56 20
client.fr@virax.com

INTERNATIONAL

Tel: +33 (0)3 26 59 56 97
Fax: +33 (0)3 26 59 56 70
export@virax.com

ACHATS/PURCHASING

Tel: +33 (0)3 26 59 56 06
Fax: +33 (0)3 26 59 56 10
purchase.dpt@virax.com

VIRAX : 39, quai de Marne - CS 40197 - 51206 Épernay Cedex - France

Tél. : +33 (0)3 26 59 56 56 - Fax : +33 (0)3 26 59 56 60

Société par Actions Simplifiée au capital de 3 276 320 € - RCS REIMS 562 086 330 - SIRET 562 086 330 00064 - CODE APE 25 73B - TVA : FR 41 562086330

